



SISTEM | DW-BLACK

Izolirani sistem dimovoda od nehrđajućeg čelika sa obojanom površinom





SADRŽAJ

Vaš partner Jeremias	Strana	4
Sistem DW-BLACK	Strana	6
DW-BLACK 25	Strana	10
DW-BLACK 25 - tablica izmicanja	Strana	15
DW-BLACK 25 - težine	Strana	16
DW-BLACK - montažne visine	Strana	16
DW-BLACK 50	Strana	17
DW-BLACK 50 - tablica izmicanja	Strana	22
DW-BLACK 50 - težine	Strana	23
DW-BLACK 50 - montažne visine	Strana	23

MI SMO TU ZA VAS



KONTAKT

Tel: Tel: 01/2754-713

Mail: info@jeremias.hr

VAŠ PARTNER JEREMIAS

Jeremias Grupa sa sjedištem u Wassertrüdingenu (Bavarska), jedan je od vodećih svjetskih proizvođača sistema dimovoda i dimnjaka za sva područja proizvodnje toplinske i električne energije u industriji i stambenoj gradnji.

Snažni, otvoreni i međunarodni - tako se predstavljamo već gotovo 50 godina. Proizvodne lokacije i prodajni uredi širom svijeta predstavljaju poduzetnički uspjeh, ambiciozne vizije i zdrav rast.

Inovativnim proizvodima, izvanrednom uslugom i visokokvalificiranim zaposlenicima želimo svaki dan iznova inspirirati naše kupce i postići cilj održivog zajedničkog uspjeha.

Naš asortiman trenutno uključuje više od 100 različitih CE certificiranih sustava za privatne i komercijalne primjene kao i samostojeće čelične dimnjake promjera do četiri metra.



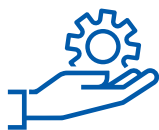

SERVIS

- Visoko fleksibilna proizvodnja
- Posebna rješenja na zahtjev kupca
- Podrška pri planiranju i savjetovanje o izgradnji
- Proračun poprečnog presjeka dimnjaka
- Certifikati specifični za pojedine zemlje
- Stručna podrška prije i nakon prodaje
- Besplatna softverska rješenja



KVALITETA

- Preko 100 CE certificiranih sistema
- CNC laser i tehnologija štancanja
- Specijalne legure nehrđajućeg čelika
- Polirani varovi, nepropusni za dim i kondenzat
- do 25 godina jamstva ovisno o sistemu
- ISO 9001 certifikat



INOVACIJA

- Najveća raznolikost proizvoda na tržištu
- Zajednički razvoj sistema sa proizvođačima kotlova, kogeneracijskih postrojenja i kamina
- Vlastiti razvoj proizvodnih strojeva
- Vlastita ispitna stanica za prigušivače buke
- Računalne simulacije

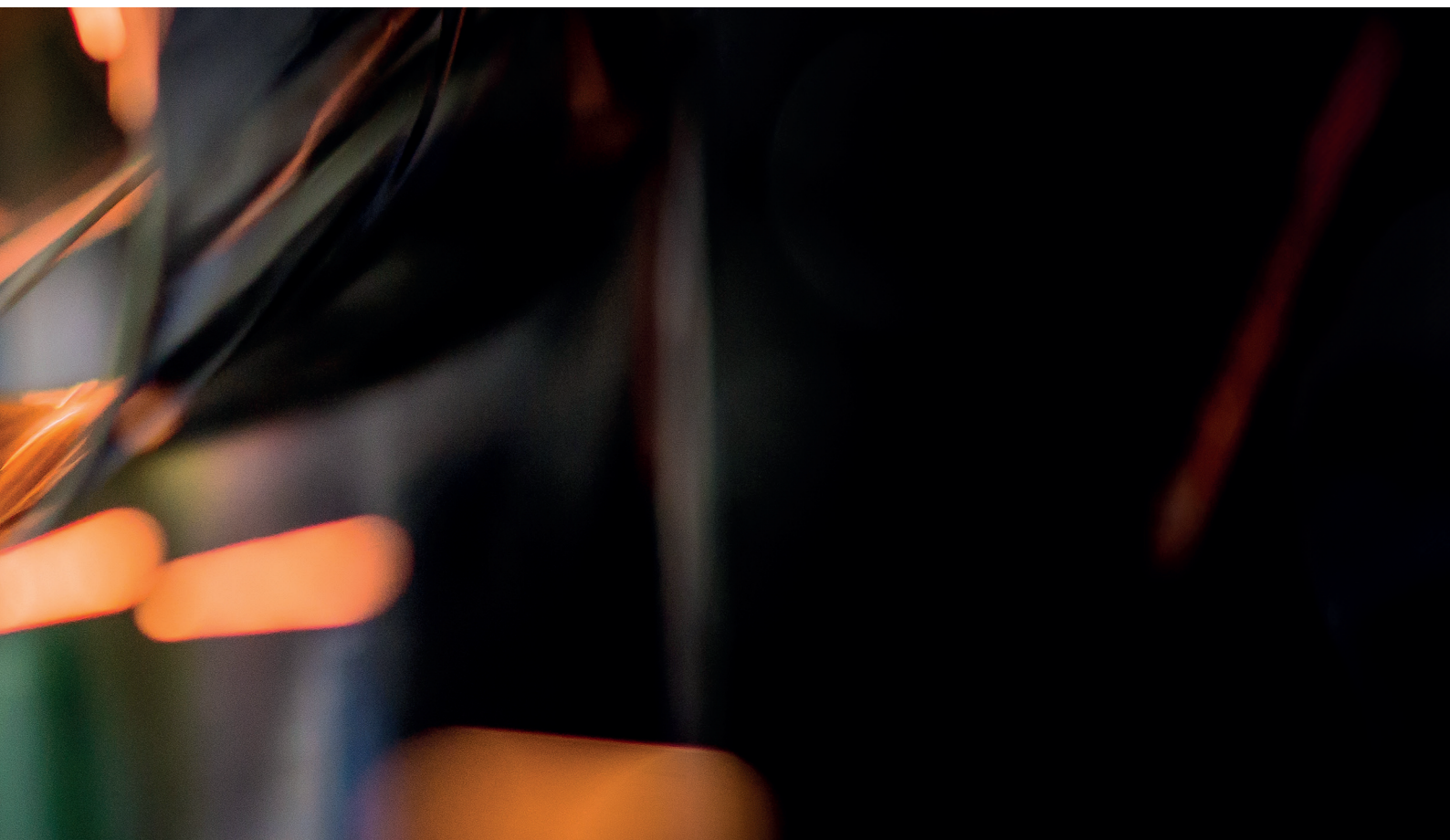



SISTEM DW-BLACK

IZOLIRANI SISTEM DIMOVODA OD NEHRĐAJUĆEG ČELIKA SA OBOJENIM PLAŠTEM

OPIS

Povoljnija alternativa standardnim obojanim izoliranim sistemima. Troslojni sistem dimovoda sa dimovodnom cijevi od nehrđajućeg čelika za sva standardna ložišta u podtlaku i nadtlaku, u suhom ili mokrom načinu rada.

MATERIJAL

Iznutra: L99 / izvana: obojeni pocinčani čelik

POVRŠINA

Mat lakirano

DEBLJINA STIJENKE

Iznutra / izvana: 0,5 mm

UNUTARNJI PROMJER

130 - 200 mm, u pripremi promjeri od 80 mm - 300 mm

IZOLACIJA

Mineralna izolacija debljine 25 mm

SPOJ

Utični spoj sa vanjskom obujmicom

OBUJMICA

Uključena u isporuku za pojedine dijelove





SVOJSTVA

- Povoljnija alternativa standardnom izoliranom sistemu DW-FU
- 70 mm široka obujmica
- Otporan na izgaranje čađe ili kondenzat

PODRUČJA PRIMJENE

- Standardna ložišta na loživo ulje, plin, kruta goriva (prirodno drvo, koks, treset)



SVOJSTVA SISTEMA



DW-BLACK

DW-BLACK je izolirani sistem dimovoda sa unutarnjom cijevi od nehrđajućeg i vanjskim plaštem od pocinčanog čelika obojanog (komaxit prah) za sva standardna ložišta u podtlaku i nadtlaku. Za suhi ili mokrom načinu rada.

Sa unutarnjom brtvom sistem DW-BLACK također je prikladan za kondenzacijske kotlove u režimu nadtlaka (do 200 Pa).

Ovaj sistem je razvijen za sve vrste goriva kao što su plin, ulje, peleti ili drvo, za primjenu u privatnim, poslovnim ili industrijskim projektima.



GLAVNE ZNAČAJKE:

- Jednostavan utični spoj sa obujmicom
- 70 mm široka obujmica visoke čvrstoće
- Utični spoj od 60 mm + široka obujmica = pouzdan spoj u vodoravnim priključnim cijevima
- Homogena izolacija debljine 25 ili 50 mm od visokokvalitetne mineralne vune garantirane volumne težine 120 kg/m³ u komprimiranom stanju
- Kontinuirana toplinska izolacija bez spojeva između metalnih stijenci: nema toplinskih mostova
- Radna temperatura 600°C - izgaranje čađe ispitano do 1000 °C
- Slobodno širenje unutarnje cijevi jamči stabilnost dimnjaka nakon izgaranja čađe
- Vanjski plašt u crnoj boji (siva, bijela, cigla crvena u pripremi)
- Utični spoj s kapilarnom barijerom za mokri režim rada
- Za rad u nadtlaku do 200 Pa s unutarnjom brtvom od EPDM, za temperature dimnih plinova do 120 °C.
- 3 metra visine samostojeće od zadnjeg držača
- Razmaci zidnih držača za sistem DW-BLACK 25 4 metra i za sistem DW-BLACK 50 3 metra
- Rasterećenja na konzolama svakih 15 metara za DW-BLACK 25 i 13 m za DW-BLACK 50



DW-BLACK

PODACI SISTEMA I CE

OZNAKA:

DW-BLACK je certificiran prema HRN EN 1856-1 i 2 CE sa sljedećim brojevima certifikata: TÜV 0036 CPR 9174 137 i 138. Za dodatne informacije i certifikate, molimo kontaktirajte naš odjel prodaje.

DW-BLACK je dizajniran za veliki broj primjena. Dimovodni sistem je testiran pod različitim uvjetima kako bi bio otporan na različite parametre temperature, tlaka i korozije.

Proizvedeno prema EN ISO 9001: 2008

Dostupan u promjerima od 130 mm do 200 mm.

TÜV certifikat za otpornost na koroziju za loživo ulje, plin i kruta goriva (V2)

Sistem DW-BLACK bit će dostupan u nekoliko boja. Za dodatne informacije i cijene obratite se svom Jeremias prodajnom predstavniku.

DW-BLACK STANDARDNI DIZAJN



DW-BLACK NADTLAK / MOKRI RAD

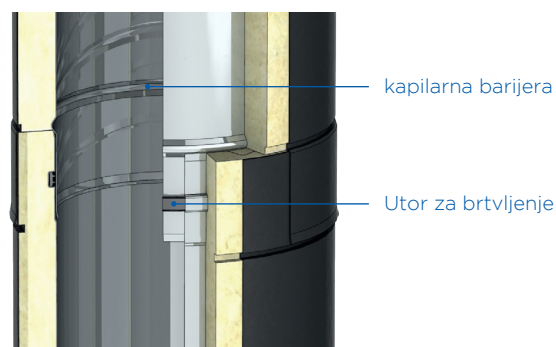

DW-BLACK 25

Je duplostijeni (izolirani) sistem dimovoda od nehrđajućeg čelika, dizajniran za sva uobičajena ložišta; sa posebnom brtvom smještenom unutra, pogodan je i za kotlove s nadtlakom (do 200 Pa) u mokrom načinu rada. Ovaj sistem je razvijen za izgaranje plina i ulja, za primjenu u privatnim, poslovnim ili industrijskim projektima, s radnom temperaturom od 120 °C i pretlakom od 200 Pa.

✓ EN 1856-1 T120 P1 W V2-L99050 G00

DW-BLACK 25

Posebno je prikladan za loženje peleta i drva u privatnoj primjeni (kamini i otvorena ognjišta) s maksimalnom radnom temperaturom od 450°C i otpornošću na gorenje čađe do 1000°C

✓ EN 1856-1 T450 N1 W V2-L99050 G80

DW-BLACK 50

Je duplostijeni (izolirani) sistem dimovoda od nehrđajućeg čelika, namijenjen za sva uobičajena ložišta u podtlaku, u mokrom režimu rada. Ovaj sistem je razvijen za sve vrste goriva, kao što su plin, ulje, peleti ili drvo, za primjenu u privatnim, poslovnim ili industrijskim projektima, s maksimalnom konstantnom radnom temperaturom od 600 °C i otpornošću na gorenje čađe do 1000 °C.

✓ EN 1856-1 T600 N1 W V2-L99050 G50

SAVJETODAVNA DJELATNOST - DIMNZIONIRANJE DIMNJAKA

Jeremias nudi tehničku podršku za primjenu sistema i izračune presjeka. Sve proračune dimnjaka izvršit će naši tehnički stručnjaci poštujući navedene vrijednosti, koje su postavljene u normama EN 13384-1 i EN 13384-2.

Imajte na umu da nacionalne, regionalne ili čak lokalne vlasti postavljaju ograničenja visine za dimnjake - iz tog razloga preporučujemo da kontaktirate Jeremias predstavništvo u vašoj zemlji.

ZIDNE KONZOLE

IZRAČUN MAKSIMALNOG ODMAKA OD ZIDA

Konzola
350 mm

Konzola
500 mm

Konzola
750 mm



16-DW391		16-DW392		16-DW393	
nazivni Ø	Maksimalan odmak	nazivni Ø	Maksimalan odmak	nazivni Ø	Maksimalan odmak
080	205	080	355	080	605
100	185	100	335	100	585
130	155	130	305	130	555
150	135	150	285	150	535
180	105	180	255	180	505
200	85	200	235	200	485
250	-	250	185	250	435
300	-	300	135	300	385

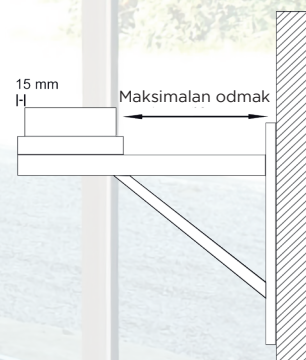



Početni element s odvodom kondenzata ispod

Početni element za podnu montažu ispušni kondenzata sa strane

Element za rasterećenje

Element za povišenje dimnjaka T450/N1

Element za povišenje dimnjaka T120/P1

Sistem **DW-BLACK** će biti dostupan u nekoliko boja. Za više informacija i cijene obratite se svom Jeremias prodajnom predstavniku.

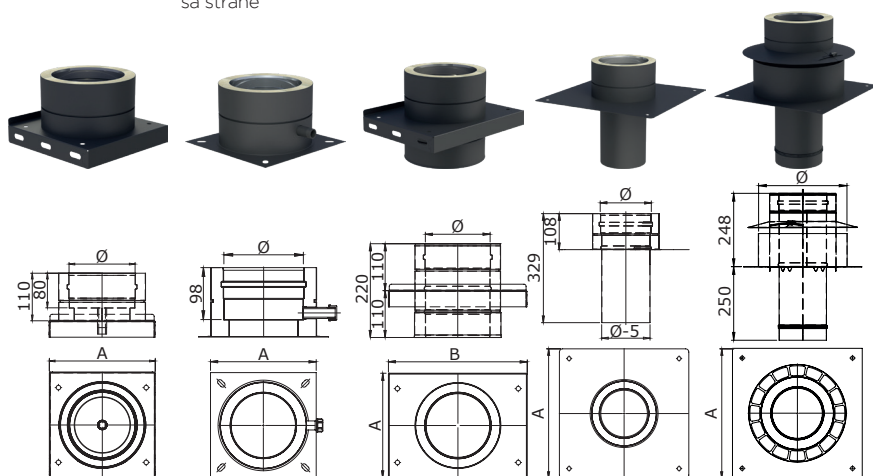

16-290-DWETN05		16-290-DWETN66		16-290-DWETN07			16-290-DWETN08		16-290-DWETN-AL08	
Ø	A	Ø	A	Ø	A	B	Ø	A	Ø	A
130	225	130	225	130	225	305	130	400	130	400
150	245	150	245	150	245	325	150	400	150	400
180	275	180	275	180	275	355	180	400	180	400
200	295	200	295	200	295	375	200	400	200	600
250	345	250	345	250	345	425	250	400	250	600
300	395	300	395	300	395	475	300	450	300	600

REVIZIJSKI ELEMENTI

T 87°

CIJEVI

Cleaning element round up to 450 °C / N1

Cleaning element round up to 120 °C / P1

T-priključak 87°

Cijev L= 1000 mm, 500 mm, 250 mm

Cijev 500mm s uzidnicom za Ferro, skrativa

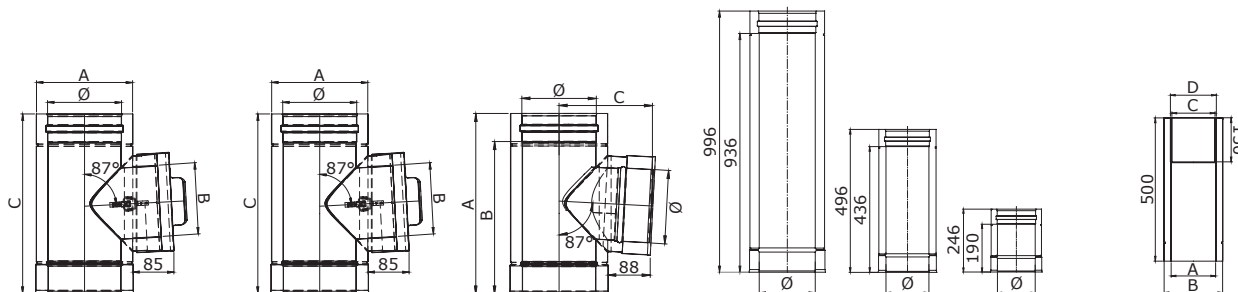
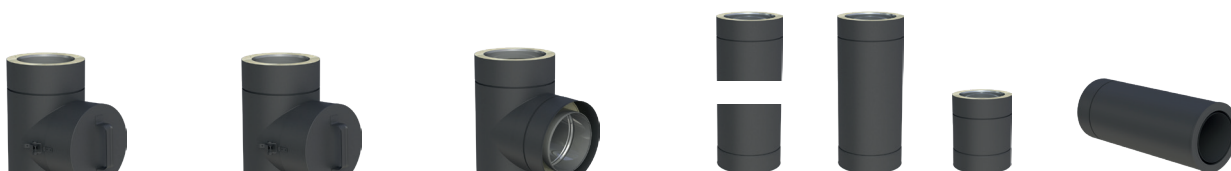

16-290-DWETN2747				16290DWETN-AL2747				16-290-DWETN2746				16-290-DWETN13/14/15		16-290-DWETN1661				
Ø	A	B	C	Ø	A	B	C	Ø	A	B	C	Ø	Ø	A	B	C	D	
130	180	128	353	130	180	128	353	130	353	295	183	130	130	132	200	123,5	136,5	
150	200	148	373	150	200	148	373	150	373	315	194	150	150	152	230	143,5	156,5	
180	230	178	403	180	230	178	403	180	403	345	209	180	180	182	250	173,5	186,5	
200	250	198	423	200	250	198	423	200	423	365	220	200	200	202	300	193,5	206,5	
250	300	248	473	250	300	248	473	250	473	415	245	250	250	252	350	243,5	256,5	
300	350	298	523	300	350	298	523	300	523	465	271	300						

ZIDNI DRŽAČI

DW-BLACK

Zidni držač, odmak 50mm

Podesivi zidni držač, odmak 100 - 150 mm

Podesivi zidni držač, odmak 150 - 250 mm

Podesivi zidni držač, odmak 250 - 360 mm

Zidni držač (bez produžne cijevi), za odmake >360 mm

Produžna cijev 30 x 30 mm za DWECO20 L=500 mm

Produžna cijev 30 x 30 mm za DWECO20 L=1000 mm

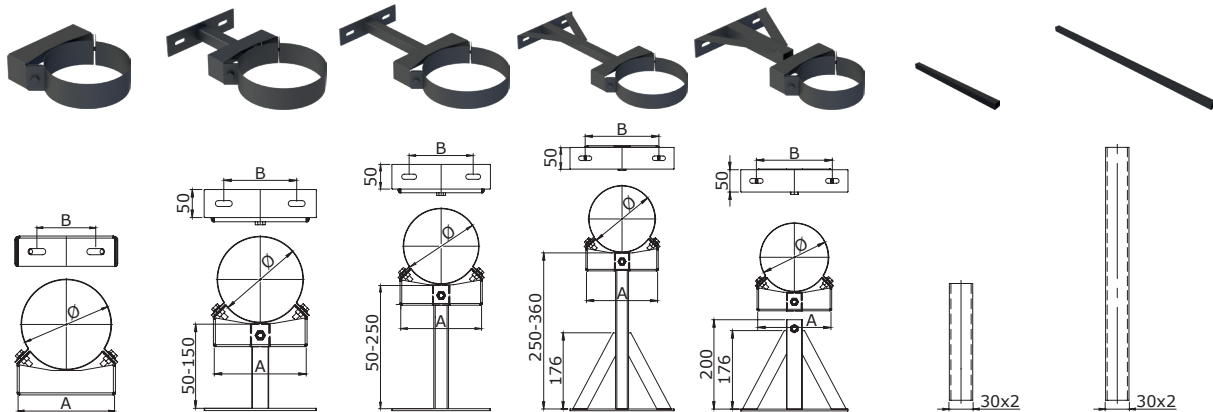

16-DWECO21			16-DWECO22			16-DWECO23			16-DWECO24			16-DWECO20			16-DW85	16-DW86
Ø	A	B	Ø	A	B	Ø	A	B	Ø	A	B	Ø	A	B	Ø	
180	164	100	180	164	130	180	164	130	180	164	170	180	164	170	130	130
200	195	120	200	195	130	200	195	130	200	195	170	200	195	170	150	150
230	210	135	230	210	130	230	210	130	230	210	170	230	210	170	180	180
250	225	150	250	225	130	250	225	130	250	225	170	250	225	170	200	200
300	255	180	300	255	130	300	255	130	300	255	170	300	255	170	250	250
350	295	215	350	295	370	350	295	370	350	295	370	350	295	370	300	300

KOLJENA

Koljeno 15°

Koljeno 30°

Koljeno 45°

Koljeno 87°

Koljeno 90°

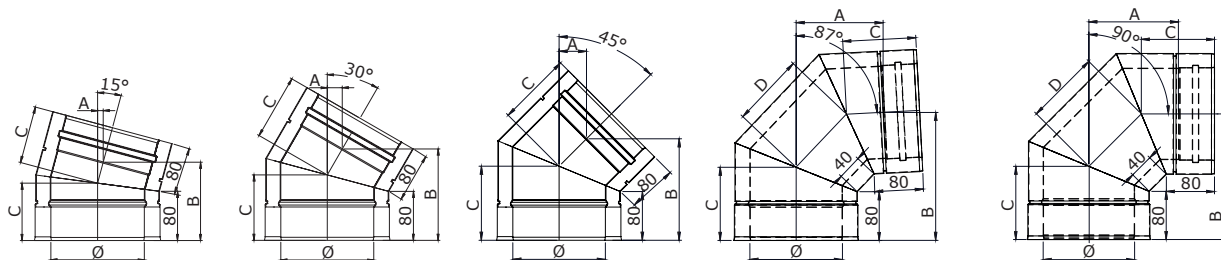
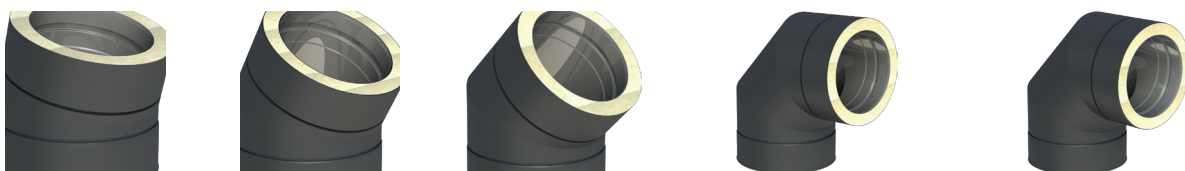

16-290-DWETN16				16-290-DWETN17				16-290-DWETN18				16-290-DWETN64					16-290-DWETN60				
Ø	A	B	C	Ø	A	B	C	Ø	A	B	C	Ø	A	B	C	D	Ø	A	B	C	D
130	9	125	92	130	23	144	104	130	42	160	118	130	133	198	116	112	130	139	199	118	115
150	9	127	93	150	24	149	107	150	45	167	122	150	143	208	120	120	150	149	209	122	123
180	10	131	95	180	26	157	111	180	49	177	128	180	157	223	126	132	180	164	224	128	136
200	10	134	97	200	28	162	114	200	52	184	132	200	166	233	130	140	200	174	234	132	144
250	11	140	100	250	31	174	120	250	60	202	142	250	190	258	140	160	250	199	259	142	165
300	12	147	103	300	35	187	127	300	67	220	153	300	214	283	150	180	300	224	284	153	185



Koljeno 15°(P1)

Koljeno 30°(P1)

Koljeno 45°(P1)

Koljeno 87°(P1)

Koljeno 90° (P1)

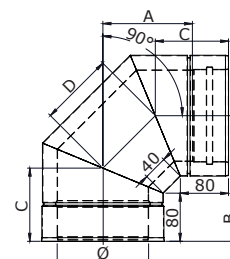
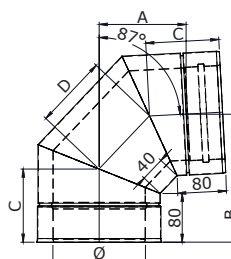
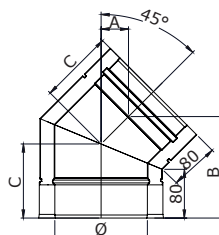
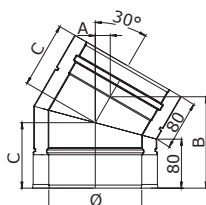
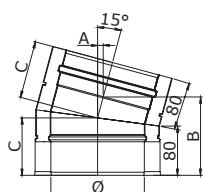
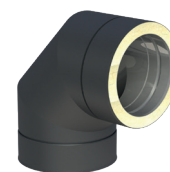
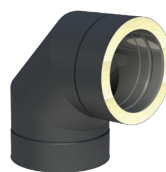
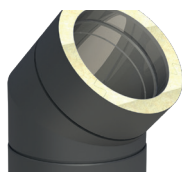
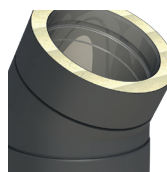
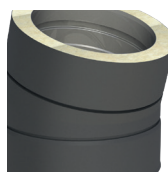

16-290-DWETN-AL16				16-290-DWETN-AL17				16-290-DWETN-AL18				16-290-DWETN-AL64					16-290-DWETN-AL60				
Ø	A	B	C	Ø	A	B	C	Ø	A	B	C	Ø	A	B	C	D	Ø	A	B	C	D
130	9	125	92	130	23	144	104	130	42	160	118	130	133	198	116	112	130	139	199	118	115
150	9	127	93	150	24	149	107	150	45	167	122	150	143	208	120	120	150	149	209	122	123
180	10	131	95	180	26	157	111	180	49	177	128	180	157	223	126	132	180	164	224	128	136
200	10	134	97	200	28	162	114	200	52	184	132	200	166	233	130	140	200	174	234	132	144
250	11	140	100	250	31	174	120	250	60	202	142	250	190	258	140	160	250	199	259	142	165
300	12	147	103	300	35	187	127	300	67	220	153	300	214	283	150	180	300	224	284	153	185

ZAVRŠNI ELEMENTI

PRIJELAZ

Završni komad T450 / N1

Završni komad T120 / P1

Protukišna kapa

Kapa sa zaštitom od vjetro I završnim komadom

Obruč protiv padalina

Prijelaz jednostijeno / izolirnao

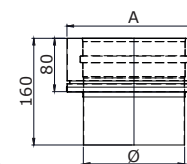
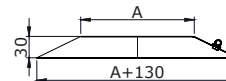
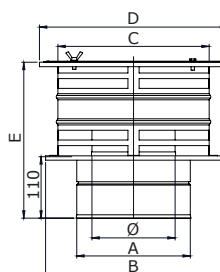
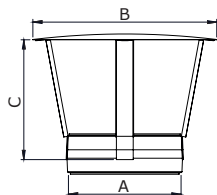
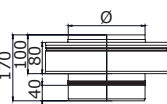
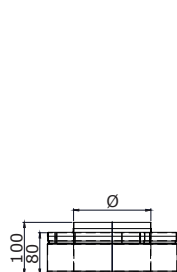
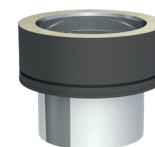
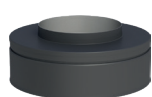

16-205-DWETN32		16-205-DWETN-AL32		16-215-DWECO33				16-205-DWETN92HS						16-215-DWECO31		16-290-DWETN37	
Ø		Ø		Ø	A	B	C	Ø	A	B	C	D	E	Ø	A	Ø	A
130		130		130	180	300	175	130	180	295	250	315	280	130	180	130	180
150		150		150	200	360	215	150	200	315	270	335	280	150	200	150	200
180		180		180	230	410	240	180	230	345	300	365	280	180	230	180	230
200		200		200	250	450	250	200	250	365	320	385	280	200	250	200	250
250		250		250	300	510	300	250	300	415	370	435	295	250	300	250	300
300		300		300	350	600	345	300	350	465	420	485	315	300	350	300	350

KROVNI OPŠAVI

DW-BLACK

Krovni opšav
5° - 15° elastomer

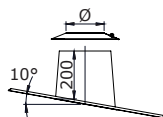
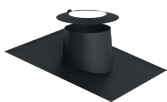

Krovni opšav
16° - 25° elastomer

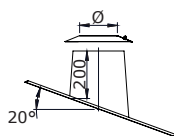
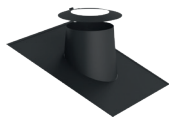

Krovni opšav
26° - 35° elastomer

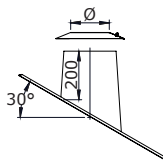
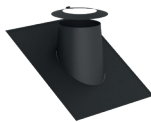

Krovni opšav
36° - 45° elastomer

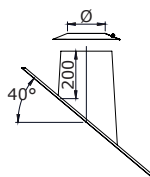
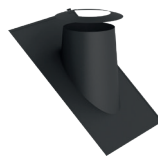

Sistem **DW-BLACK** će biti dostupan u nekoliko boja. Za više informacija i cijene obratite se svom Jeremias prodajnom predstavniku.

16-DWECO2556-X	16-DWECO2558-X	16-DWECO2557-X	16-DWECO2551-X
Ø	Ø	Ø	Ø
130	130	130	130
150	150	150	150
180	180	180	180
200	200	200	200
250	250	250	250
300	300	300	300

Umjesto X, potrebno je umetnuti broj željene boje elastomera: **1 = crna ili 2 = crvena**

PRIBOR

Obujmica
* pažnja prilikom
narudžbe navesti vanjski
promjer!

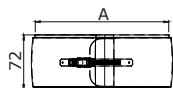

Odjovna
posuda za čađu
sa ispuštom
kondenzata

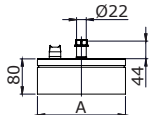
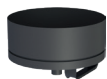

Podesivi krovni
držač

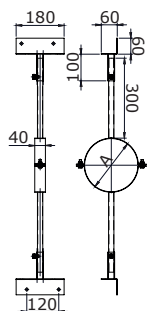
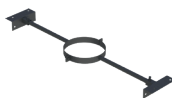

Zatezni obruč za
sajle, 3 točke

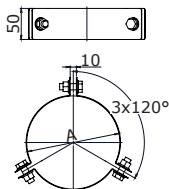

Brtva EPDM
200 Pa

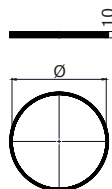

16-2R2-ZUAC989		16-215-DWECO44		16-DWECO55		16-DWECO42		ALBI367
Ø	A	Ø	A	Ø	A	Ø	A	Ø
130	180	180	180	130	180	130	180	130
150	200	200	200	150	200	150	200	150
180	230	230	230	180	230	180	230	180
200	250	250	250	200	250	200	250	200
250	300	300	300	250	300	250	300	250
300	350	350	350	300	350	300	350	300



IZMICANJE DWB25 15°				
Ø	A	B	C	D
80	80	130	30	229
100	100	150	31	235
130	130	180	32	243
150	150	200	33	248
180	180	230	34	256
200	200	250	34	261
250	250	300	36	274
300	300	350	38	287

IZMICANJE DWB25 30°				
Ø	A	B	C	D
80	80	130	69	260
100	100	150	71	268
130	130	180	74	277
150	150	200	77	287
180	180	230	81	302
200	200	250	84	312
250	250	300	90	337
300	300	350	97	362

IZMICANJE DWB25 45°				
Ø	A	B	C	D
80	80	130	112	274
100	100	150	117	286
130	130	180	123	298
150	150	200	129	312
180	180	230	138	333
200	200	250	144	348
250	250	300	159	383
300	300	350	173	418

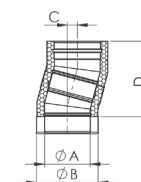

IZMICANJE DWB25 15° + CIJEV 250 mm				
Ø	A	B	C	D
80	80	130	79	413
100	100	150	80	419
130	130	180	81	427
150	150	200	82	432
180	180	230	83	440
200	200	250	84	445
250	250	300	85	458
300	300	350	87	471

IZMICANJE DWB25 30° + CIJEV 250 mm				
Ø	A	B	C	D
80	80	130	164	424
100	100	150	166	432
130	130	180	169	441
150	150	200	172	451
180	180	230	176	466
200	200	250	179	476
250	250	300	185	501
300	300	350	192	526

IZMICANJE DWB25 45° + CIJEV 250 mm				
Ø	A	B	C	D
80	80	130	247	408
100	100	150	252	421
130	130	180	258	432
150	150	200	264	447
180	180	230	272	468
200	200	250	278	482
250	250	300	293	517
300	300	350	308	553

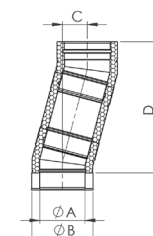

IZMICANJE DWB25 15° + CIJEV 500 mm				
Ø	A	B	C	D
80	80	130	144	654
100	100	150	145	660
130	130	180	146	668
150	150	200	147	673
180	180	230	148	681
200	200	250	148	686
250	250	300	150	699
300	300	350	152	712

IZMICANJE DWB25 30° + CIJEV 500 mm				
Ø	A	B	C	D
80	80	130	199	641
100	100	150	291	649
130	130	180	294	658
150	150	200	297	668
180	180	230	301	683
200	200	250	304	693
250	250	300	310	718
300	300	350	317	743

IZMICANJE DWB25 45° + CIJEV 500 mm				
Ø	A	B	C	D
80	80	130	425	585
100	100	150	430	597
130	130	180	435	609
150	150	200	440	623
180	180	230	449	645
200	200	250	455	659
250	250	300	470	694
300	300	350	484	729

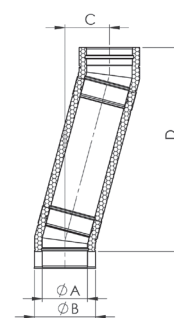

IZMICANJE DWB25 15° + CIJEV 1000 mm				
Ø	A	B	C	D
80	80	130	273	1137
100	100	150	274	1143
130	130	180	275	1151
150	150	200	276	1156
180	180	230	277	1164
200	200	250	278	1169
250	250	300	279	1182
300	300	350	281	1195

IZMICANJE DWB25 30° + CIJEV 1000 mm				
Ø	A	B	C	D
80	80	130	439	1074
100	100	150	541	1082
130	130	180	544	1091
150	150	200	547	1101
180	180	230	551	1116
200	200	250	554	1126
250	250	300	560	1151
300	300	350	567	1176

IZMICANJE DWB25 45° + CIJEV 1000 mm				
Ø	A	B	C	D
80	80	130	777	939
100	100	150	782	951
130	130	180	788	963
150	150	200	794	977
180	180	230	803	998
200	200	250	809	1012
250	250	300	823	1048
300	300	350	838	1083

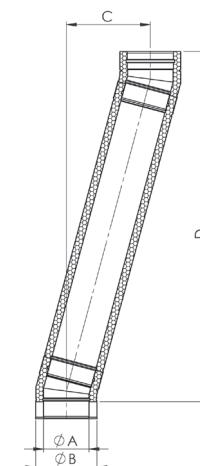

Težine DW-BLACK (kg)					
Ø	16-290-DWETN13 1000 mm	16-290-DWETN14 500 mm	16-290-DWETN15 250 mm	16-290-DWETN2747 T 87°	16-290-DWETN18 elbow 45°
80	4,6	1,4	0,7	1,3	-
100	4,0	1,8	0,9	1,8	-
130	5,2	2,5	1,2	2,2	1,2
150	5,8	2,9	1,4	2,6	1,4
180	6,8	3,4	1,6	3,2	1,7
200	7,5	3,7	1,8	3,6	1,9
250	8,3	4,1	2,0	4,8	2,2
300	10,8	5,3	2,6	6,2	3,2

Debljina stijenke 0.5 mm sa debljinom izolacije 25 mm.



MONTAŽNE VISINE

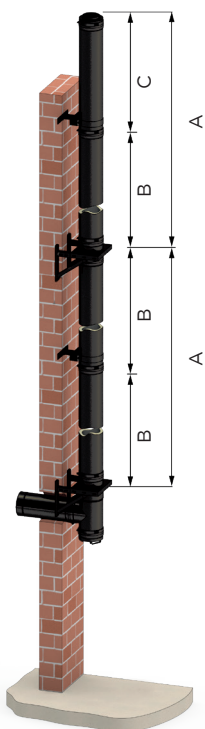

MAKSIMALNE MONTAŽNE VISINE I RAZMACI U M				
Ø	A	B	C	D
	MAKSIMALAN RAZMAK KON-ZOLA	MAKSIMALAN RAZMAK ZIDNIH DRŽAČA	MAKSIMALNA VISINA OD ZADN-JEG DRŽAČA	MAKSIMALNA VISINA IZNAD T-PRIKLJUČKA
	Element za rasterećenje 07 sa 391/392/393	Zidni držač	Zidni držač	Početni element 05, 66
80	15	4	3	15
100	15	4	3	15
130	15	4	3	15
150	15	4	3	15
180	15	4	3	15
200	15	4	3	15
250	15	4	3	15
300	15	4	3	15

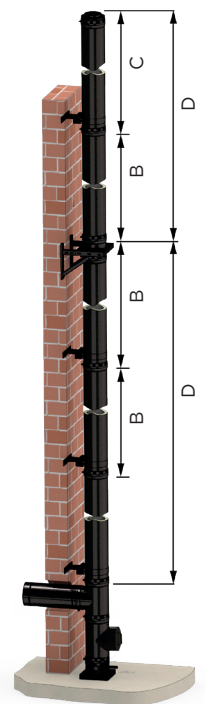

Uzmite ove visine montaže kao općenite preporuke.
Za točne informacije o težinama i visinama ugradnje obratite se tehničkom odjelu.

SAVJETODAVNA DJELATNOST - DIMNZIONIRANJE DIMNJAKA

Jeremias nudi tehničku podršku za primjenu sistema i izračune presjeka. Sve proračune dimnjaka izvršit će naši tehnički stručnjaci poštujući navedene vrijednosti, koje su postavljene u normama EN 13384-1 i EN 13384-2.

Imajte na umu da nacionalne, regionalne ili čak lokalne vlasti postavljaju ograničenja visine za dimnjake - iz tog razloga preporučujemo da kontaktirate Jeremias predstavništvo u vašoj zemlji.

ZIDNE KONZOLE

IZRAČUN MAKSIMALNOG ODMAKA OD ZIDA

Konzola
350 mm

Konzola
500 mm

Konzola
750 mm



16-DW391		16-DW392		16-DW393	
nazivni Ø	Maksimalan odmak	nazivni Ø	Maksimalan odmak	nazivni Ø	Maksimalan odmak
080	155	080	305	080	555
100	135	100	285	100	535
130	105	130	255	130	505
150	85	150	235	150	485
180	55	180	205	180	455
200	-	200	185	200	435
250	-	250	135	250	385
300	-	300	85	300	335

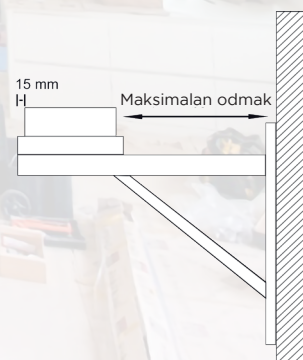

POČETNI ELEMENTI

DW-BLACK 50

Početni element s odvodom kondenzata ispod

Element za rasterećenje

Početni element za podnu montažu ispušnog kondenzata sa strane

Element za povišenje dimnjaka

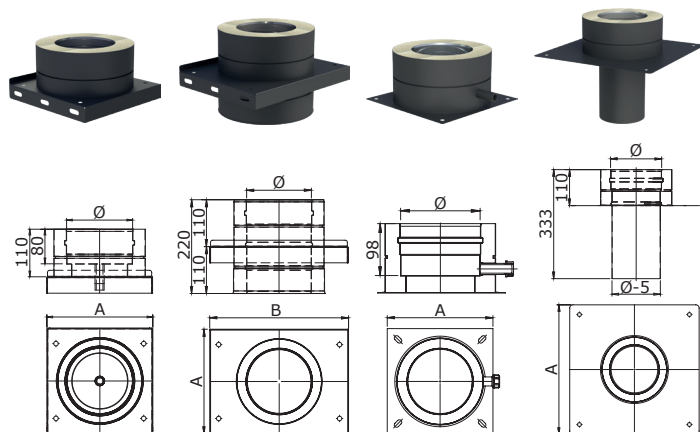

293-DWE50IS05		293-DWE50IS07			293-DWE50IS66		293-DWE50IS08	
Ø	A	Ø	A	B	Ø	A	Ø	A
130	260	130	260	340	130	260	130	400
150	280	150	280	360	150	280	150	400
180	310	180	310	390	180	310	180	400
200	330	200	330	410	200	330	200	400
250	380	250	380	460	250	380	250	450
300	430	300	430	510	300	430	300	500

Sistem **DW-BLACK** će biti dostupan u nekoliko boja. Za više informacija i cijene obratite se svom Jeremias prodajnom predstavniku.

REVIZIJSKI ELEMENT T-87°

CIJEVI

Revizijski element do 450 °C

T-priljučak 87°

Cijev L= 1000 mm, 500 mm, 250 mm

Cijev 500mm s uzidnicom za Ferro, skrativa

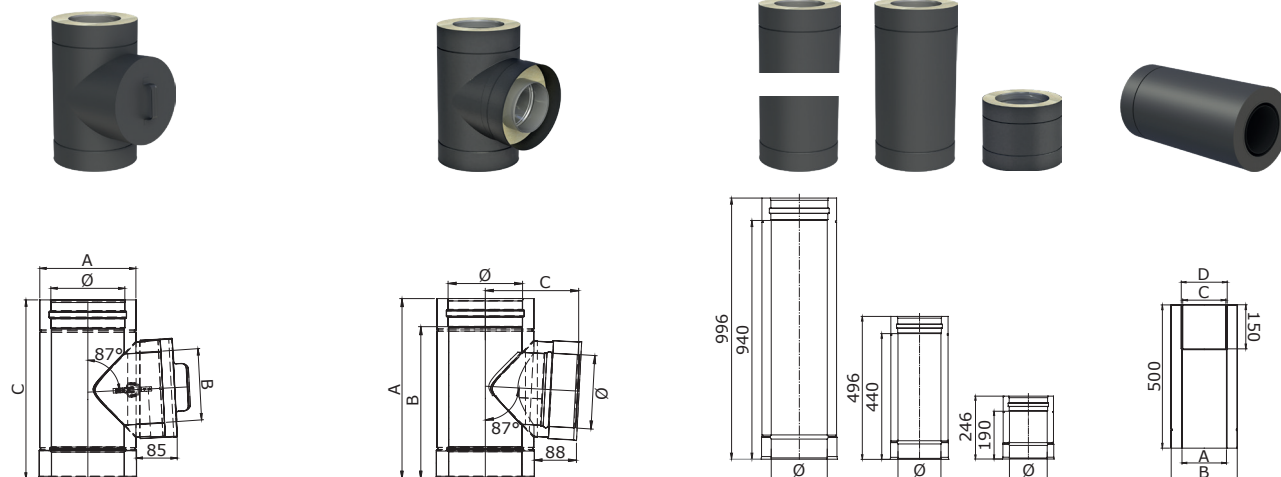

293-DWE50IS2747			
Ø	A	B	C
130	230	127	403
150	250	148	423
180	280	177	453
200	300	196	473
250	350	246	523
300	400	296	573

293-DWE50IS2746			
Ø	A	B	C
130	403	346	210
150	423	366	220
180	453	396	237
200	473	416	246
250	523	466	272
300	573	516	297

293-DWE50IS13/14/15	
Ø	
130	
150	
180	
200	
250	
300	

293-DWE50IS1661				
Ø	A	B	C	D
130	130	230	122	140
150	150	250	142	160
180	180	280	172	190
200	200	300	192	210
250	250	350	242	260



Zidni držač, odmak 50mm

Podesivi zidni držač, odmak 100 - 150 mm

Podesivi zidni držač, odmak 150 - 250 mm

Podesivi zidni držač, odmak 250 - 360 mm

Zidni držač (bez produžne cijevi), za odmake >360 mm

Produžna cijev 30 x 30 mm za DWECO20 L=500 mm

Produžna cijev 30 x 30 mm za DWECO20 L=1000 mm

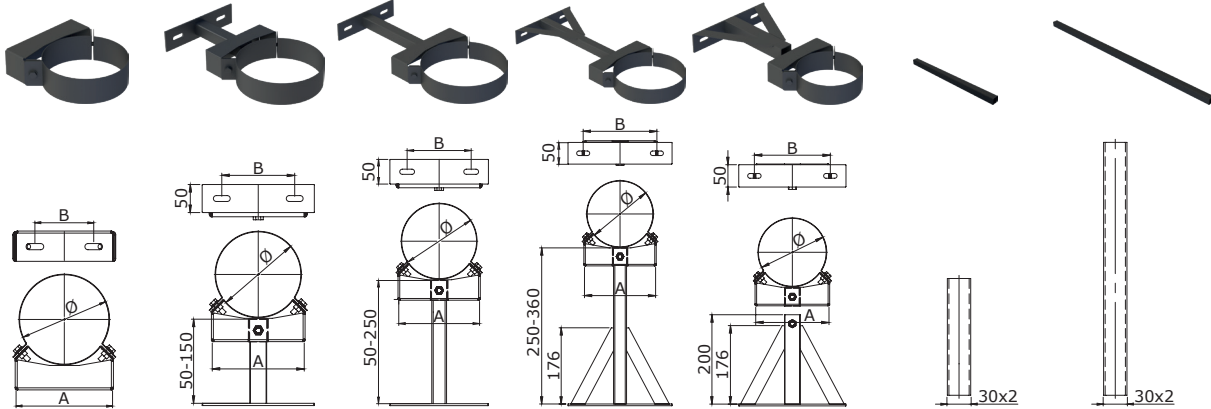

16-315-DW21			16-315-DW22			16-315-DW23			16-315-DW24			16-315-DW20			16-DW85	16-DW86
Ø	A	B	Ø	A	B	Ø	A	B	Ø	A	B	Ø	A	B	Ø	
230	210	135	230	210	130	230	210	130	230	210	170	230	210	170	130	130
250	225	150	250	225	130	250	225	130	250	225	170	250	225	170	150	150
280	255	180	280	255	130	280	255	130	280	255	170	280	255	170	180	180
300	255	180	300	255	130	300	255	130	300	255	170	300	255	170	200	200
350	295	215	350	295	370	350	295	370	350	295	370	350	295	370	250	250
400	328	250	400	328	400	400	328	400	400	328	400	400	328	400	300	300

KOLJENA

Koljeno 15°

Koljeno 30°

Koljeno 45°

Koljeno 87°

Koljeno 90°

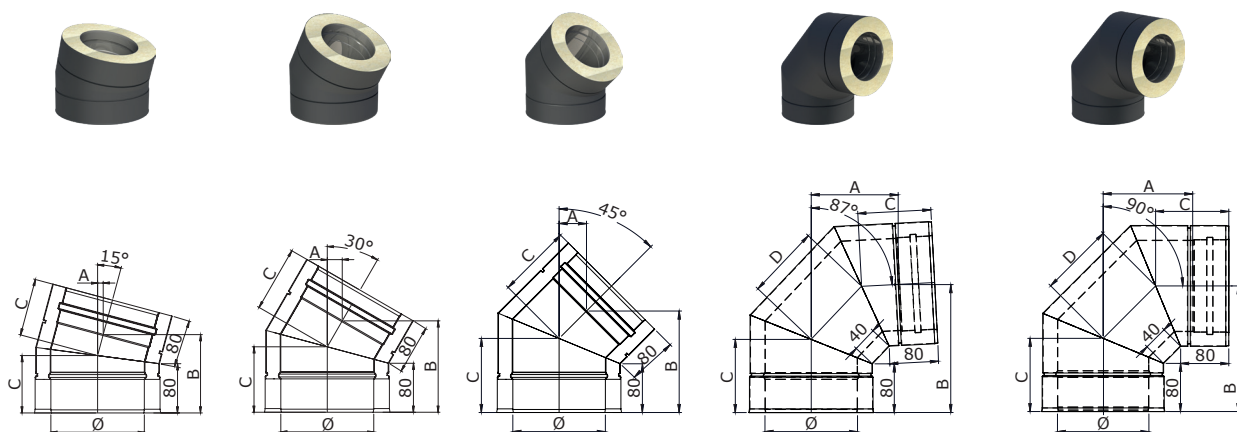

293-DWE50IS16				293-DWE50IS17				293-DWE50IS18				293-DWE50IS64					293-DWE50IS60				
Ø	A	B	C	Ø	A	B	C	Ø	A	B	C	Ø	A	B	C	D	Ø	A	B	C	D
130	10	133	95	130	28	159	111	130	51	179	128	130	157	225	126	132	130	164	224	128	136
150	11	136	97	150	29	164	114	150	54	186	132	150	166	235	130	140	150	174	234	132	144
180	11	140	99	180	31	172	118	180	59	197	139	180	182	252	137	153	180	190	250	139	158
200	11	142	100	200	32	176	120	200	61	203	142	200	190	260	140	160	200	199	259	142	165
250	12	149	103	250	36	189	127	250	68	221	153	250	214	285	150	180	250	224	284	153	185
300	13	155	106	300	39	201	134	300	76	239	163	300	237	310	160	200	300	249	309	163	206

ZAVRŠNI ELEMENTI

PRIJELAZ

DW-BLACK 50

Završni Komad

Protukišna kapa

Kapa sa zaštitom od vjetra I završnim komadom

Obruč protiv padalina

Veliki obruč protiv padalina

Prijelaz jednostijeno / izolirnao

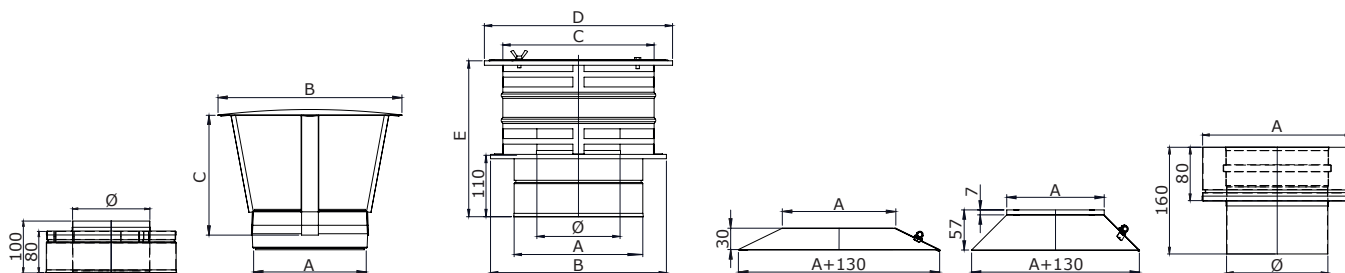
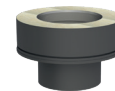
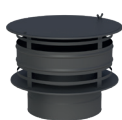
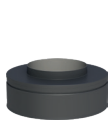

275-DWE50IS32		275-DWE50IS33				275-DWE50IS92HS						16-396-DW31		16-396-DW307		293-DWE50IS37	
Ø		Ø	A	B	C	Ø	A	B	C	D	E	Ø	A	Ø	A	Ø	A
130		130	230	410	180	130	230	295	250	315	280	130	230	130	230	130	230
150		150	250	450	200	150	250	315	270	335	280	150	250	150	250	150	250
180		180	280	460	225	180	280	345	300	365	280	180	280	180	280	180	285
200		200	300	510	250	200	300	365	320	385	280	200	300	200	300	200	300
250		250	350	600	300	250	350	415	370	435	295	250	350	250	350	250	350
300		300	400	650	300	300	400	465	420	485	315	300	400	300	400	300	400

KROVNI OPŠAV

Krovni opšav 5° - 15° elastomer

Krovni opšav 16° - 25° elastomer

Krovni opšav 26° - 35° elastomer

Krovni opšav 36° - 45° elastomer

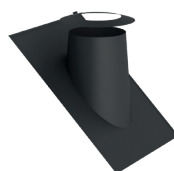
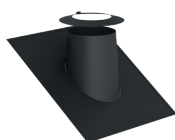
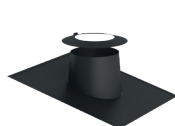
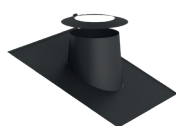

Sistem **DW-BLACK** dostupan je u nekoliko boja. Za više informacija i cijene obratite se svom Jeremias prodajnom predstavniku.

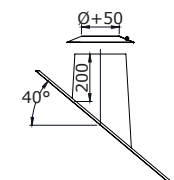
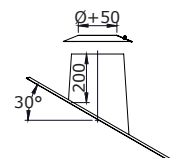
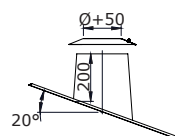
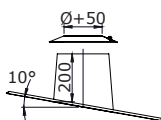

16-315-DW2556-X	16-315-DW2558-X	16-315-DW2557-X	16-315-DW2551-X
Ø	Ø	Ø	Ø
130	130	130	130
150	150	150	150
180	180	180	180
200	200	200	200
250	250	250	250
300	300	300	300

Umjesto X, potrebno je umetnuti broj željene boje elastomera: 1 = crna ili 2 = crvena

Obujmica
* pažnja prilikom
narudžbe navesti vanjski
promjer!

Odvojiva
posuda za čađu
sa ispuštom
kondenzata

Podesivi krovni
držač

Zatezni obruč za
sajle, 3 točke

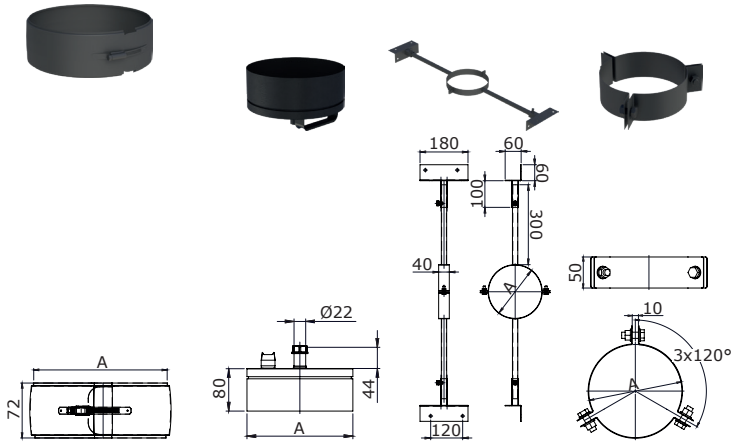

16-2R2-ZUAC989		275-DWE50IS44		16-315-DW55		16-315-DW42	
Ø	A	Ø	A	Ø	A	Ø	A
130	230	130	230	130	230	130	230
150	250	150	250	150	250	150	250
180	280	180	280	180	280	180	280
200	300	200	300	200	300	200	300
250	350	250	350	250	350	250	350
300	400	300	400	300	400	300	400

TABLICA IZMICANJA

DW-BLACK 50

IZMICANJE DWB50 15°					
Ø	A	B	C	D	
130	130	180	32	243	
150	150	200	33	248	
180	180	230	34	256	
200	200	250	34	261	
250	250	300	36	274	
300	300	350	38	287	

IZMICANJE DWB50 30°					
Ø	A	B	C	D	
130	130	180	74	277	
150	150	200	77	287	
180	180	230	81	302	
200	200	250	84	312	
250	250	300	90	337	
300	300	350	97	362	

IZMICANJE DWB50 45°					
Ø	A	B	C	D	
130	130	180	123	298	
150	150	200	129	312	
180	180	230	138	333	
200	200	250	144	348	
250	250	300	159	383	
300	300	350	173	418	

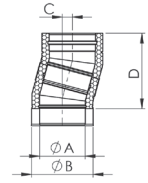

IZMICANJE DWB50 15° + CIJEV 250 mm					
Ø	A	B	C	D	
130	130	180	81	427	
150	150	200	82	432	
180	180	230	83	440	
200	200	250	84	445	
250	250	300	85	458	
300	300	350	87	471	

IZMICANJE DWB50 30° + CIJEV 250 mm					
Ø	A	B	C	D	
130	130	180	169	441	
150	150	200	172	451	
180	180	230	176	466	
200	200	250	179	476	
250	250	300	185	501	
300	300	350	192	526	

IZMICANJE DWB50 45° + CIJEV 250 mm					
Ø	A	B	C	D	
130	130	180	258	432	
150	150	200	264	447	
180	180	230	272	468	
200	200	250	278	482	
250	250	300	293	517	
300	300	350	308	553	

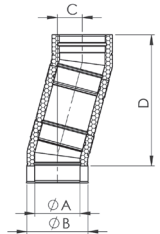

IZMICANJE DWB50 15° + CIJEV 500 mm					
Ø	A	B	C	D	
130	130	180	146	668	
150	150	200	147	673	
180	180	230	148	681	
200	200	250	148	686	
250	250	300	150	699	
300	300	350	152	712	

IZMICANJE DWB50 30° + CIJEV 500 mm					
Ø	A	B	C	D	
130	130	180	294	658	
150	150	200	297	668	
180	180	230	301	683	
200	200	250	304	693	
250	250	300	310	718	
300	300	350	317	743	

IZMICANJE DWB50 45° , + CIJEV 500 mm					
Ø	A	B	C	D	
130	130	180	435	609	
150	150	200	440	623	
180	180	230	449	645	
200	200	250	455	659	
250	250	300	470	694	
300	300	350	484	729	

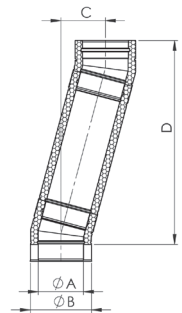

IZMICANJE DWB50 15° + CIJEV 1000 mm					
Ø	A	B	C	D	
130	130	180	275	1151	
150	150	200	276	1156	
180	180	230	277	1164	
200	200	250	278	1169	
250	250	300	279	1182	
300	300	350	281	1195	

IZMICANJE DWB50 30° + CIJEV 1000 mm					
Ø	A	B	C	D	
130	130	180	544	1091	
150	150	200	547	1101	
180	180	230	551	1116	
200	200	250	554	1126	
250	250	300	560	1151	
300	300	350	567	1176	

IZMICANJE DWB50 45° + CIJEV 1000 mm					
Ø	A	B	C	D	
130	130	180	788	963	
150	150	200	794	977	
180	180	230	803	998	
200	200	250	809	1012	
250	250	300	823	1048	
300	300	350	838	1083	

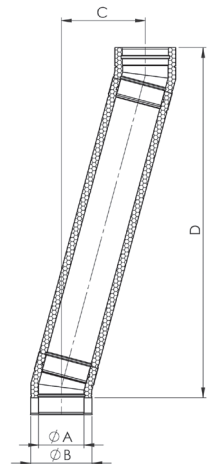

TEŽINE DW-BLACK (kg)					
Ø	DWECO13 1000 mm	DWECO14 500 mm	DWECO15 250 mm	DWECO11 T 90°	DWECO18 elbow 45°
130	7,3	3,8	1,7	3,4	1,9
150	8,2	4,1	2	3,8	2,2
180	10,8	5	2,3	4,9	2,5
200	10,5	5,3	2,6	5,5	2,8
250	13,1	6,5	2,9	7,3	3,2
300	13,9	7,6	3,8	9,4	4,7

Debljina stijenke 0,5 mm sa debljinom izolacije 50 mm.



MONTAŽNE VISINE

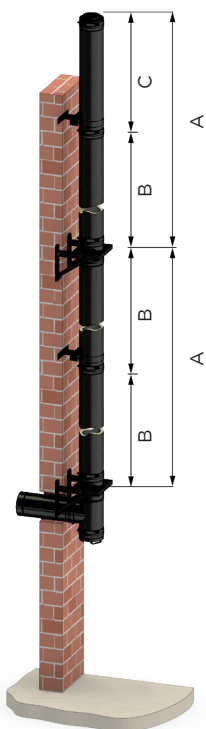

MAKSIMALNE MONTAŽNE VISINE I RAZMACI U M				
Ø	A	B	C	D
	MAKSIMALAN RAZMAK KONZOLA	MAKSIMALAN RAZMAK ZIDNIH DRŽAČA	MAKSIMALNA VISINA OD ZADNJEJ DRŽAČA	MAKSIMALNA VISINA IZNAD T-PRIKLJUČKA
	Element za rasterećenje 07 sa 391/392/393	Zidni držač	Zidni držač	Početni element 05, 66
130	15	4	3	15
150	15	4	3	15
180	15	4	3	15
200	15	4	3	15
250	15	4	3	15
300	15	4	3	15

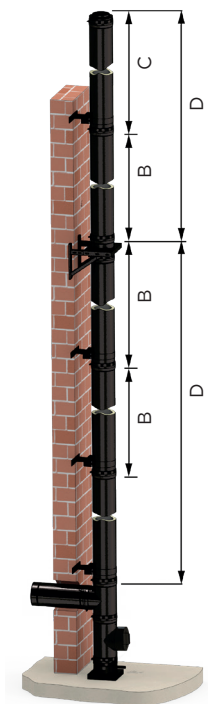

Uzmite ove visine montaže kao općenite preporuke.
Za točne informacije o težinama i visinama ugradnje obratite se tehničkom odjelu.

HRVATSKA

Jeremias d.o.o. Hrvatska
Dugoselska 102
10360 Sesvete - Kraljevec
Tel.: +385 (0) 1 2754-713
E-Mail: info@jeremias.hr
www.jeremias.hr

NJEMAČKA
www.jeremias.de

POLJSKA
www.jeremias.pl

USA
www.jeremiasinc.com

ŠPANJOLSKA
www.jeremias.com.es

ITALIJA
www.jeremias.it

ČEŠKA
www.jeremias.cz

FINSKA
www.jeremias.fi

FRANCUSKA
www.jeremias.fr

UJEDINJENO KRALJEVSTVO
www.jeremias.uk

JEREMIAS JE TAKOĐER ZASTUPLJEN U SLJEDEĆIM ZEMLJAMA:

Austrija | Švicarska | Bjelorusija | Belgija | Bugarska | Brazil | Danska | Estonija | Hongkong | Irska | Kazahstan | Letonija | Litva | Luksemburg | Malta | Nizozemska | Norveška | Portugal | Rumunjska | Saudijska-Arabija | Srbija | Singapur | Slovačka | Slovenija | Južna Afrika | Švedska | Tunis | Ukrajina | Mađarska | Ujedinjeni Arapski Emirati

Kvalitetne proizvode Jeremias ugrađuju samo odabrana specijalizirana poduzeća.

Specijalizirana tvrtka u vašem području: