

PREISLISTE 2024

INHALTSVERZEICHNIS

9



EINWANDIGE ABGASSYSTEME

ÜBERBLICK	10
EW-FU Abgassystem aus Edelstahl 0,6 mm	12
EW-ALBI Druckdichtes Abgassystem aus Edelstahl 0,6 mm	25
EW-SILVER Kondensatsäurebeständiges Abgassystem aus Edelstahl	32
EW-LINE FLEX FU Flexibles Abgassystem aus Edelstahl	42
EW-LINE FLEX AL Druckdichtes, flexibles Abgassystem aus Edelstahl	46
EW-KL Konisch dichtendes Abgassystem aus Edelstahl	51
EW-PPS Druckdichtes Abgassystem aus Kunststoff	60
EW-PP-FLEX Druckdichtes, flexibles Abgassystem aus Kunststoff	70

74



KONZENTRISCHE ABGASSYSTEME

ÜBERBLICK	75
TWIN-GAS Konzentrisches Abgassystem für dekorative Gaskamine Konische Verbindungsleitung TWIN-GAS-VISION	76 81
TWIN-PL Druckdichte, konzentrische Verbindungsleitung	82
TWIN-P Druckdichtes, konzentrisches Abgassystem	89

98

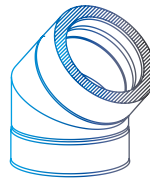

DOPPELWANDIGE ABGASSYSTEME

ÜBERBLICK	99
DW-FU Abgassystem aus Edelstahl mit 32,5 mm Dämmung	101
DW-AL Druckdichtes Abgassystem aus Edelstahl mit 32,5 mm Dämmung	120
DW-SILVER Kondensatsäurebeständiges Abgassystem aus Edelstahl mit 32,5 mm Dämmung	134
DW-ECO 2.0 Abgassystem aus Edelstahl mit 25 mm Dämmung	148
DW-ECO 2.0 AL Druckdichtes Abgassystem aus Edelstahl mit 25 mm Dämmung	162
DW-BLACK Pulverbeschichtetes Abgassystem aus Edelstahl mit 25 mm Dämmung	173
DW-KL Konisch dichtendes Abgassystem aus Edelstahl Konisch dichtende Verbindungsleitung DW-KH	177
DW-VISION Klemmbandloses Abgassystem aus Edelstahl mit 32,5 mm Dämmung	194
DW-POWER 2.0 Doppelwandige, druckdichte Systemabgasanlage aus Edelstahl mit Dichtung im Außenmantel	202

NEU

210

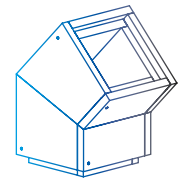

LEICHTBAUSCHÄCHTE

ÜBERBLICK	210
FURADO-F Schachtsystem für Festbrennstoff-Feuerstätten	212
• Schachtelemente	214
• Bauteile EW-FU	217
• Bauteile DW-FU über Dach	220
• Bauteile DW-ECO 2.0 über Dach	220
• Kaminverkleidungen	224
• Schachtabdichtung	225
• Paketvorschläge	226
FURADO-F-LAS Konzentrisches Schachtsystem für Festbrennstofffeuerstätten	232
FURADO-A Schachtsystem für Öl-/Gas- Feuerstätten	234
• Schachtelemente	236
• Bauteile EW-ALBI	239
• Bauteile EW-KL	240
• Bauteile EW-PPS / EW-PP- FLEX	241
• Bauteile raumluftunabhängig über Dach	243
• Bauteile raumluftabhängig über Dach	244
• Kaminverkleidungen	245
• Schachtabdichtung	246
• Aufbaubeispiele	247

BRANDSCHUTZ-DURCHFÜHRUNGEN

LUX-NOVA	250
LUX-ECO	255



258

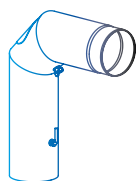

OFENROHRE

ÜBERBLICK	259
FERRO-LUX Verbindungsleitung aus Stahlblech	260
ISO-LINE Gedämmte Verbindungsleitung aus Edelstahl	265
ZULUFTSYSTEME	270
PELLET-LINE Druckdichte Verbindungsleitung aus Edelstahl	271

276



ZUBEHÖR

ÜBERBLICK	276
KAMINERHÖHUNGEN	277
KAMINAUFSÄTZE	279
KAMINHAUBEN	281
KAMINABDECKPLATTEN	282
KAMINVERKLEIDUNGEN	284
FEINSTAUBPARTIKEL- ABSCHIEDER	285
MOTORISCHE ABGASKLAPPEN	287
DRUCKENTLASTUNGS- KLAPPE	294

296

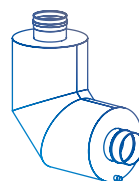

ABGASSCHALLDÄMPFER

ÜBERBLICK	297
ABGASSCHALLDÄMPFER	
• für Heizkessel	302
• für Heizkessel und BHKW	305
• für BHKW	306
• für Notstromaggregate	307
• für Biomasse	308
• Zubehör	308

310



WEITERE INFOS

AGB	314
HERSTELLERGARANTIE	315
INDUSTRIESCHORNSTEINE	
ANSPRECHPARTNER	318

IHR PARTNER JEREMIAS

Die Jeremias Gruppe mit Hauptsitz in Wassertrüdingen (Bayern) zählt zu den weltweit führenden Herstellern von Abgas- und Schornsteinsystemen für alle Bereiche der Wärme- und Energieerzeugung in Industrie und Wohnungsbau.

Stark, offen und international – so präsentieren wir uns seit knapp 50 Jahren. Weltweite Produktionsstandorte und Vertriebsbüros stehen für unternehmerischen Erfolg, anspruchsvolle Visionen und gesundes Wachstum.

Mit innovativen Produkten, herausragendem Service und hochqualifizierten Mitarbeitern wollen wir unsere Kunden täglich aufs Neue begeistern und das Ziel eines nachhaltigen gemeinsamen Erfolgs erreichen.

Aktuell umfasst unser Angebot mehr als 100 verschiedene CE-zertifizierte Systeme für private und gewerbliche Anwendungen sowie freistehende Stahlschornsteine mit bis zu vier Metern Durchmesser.

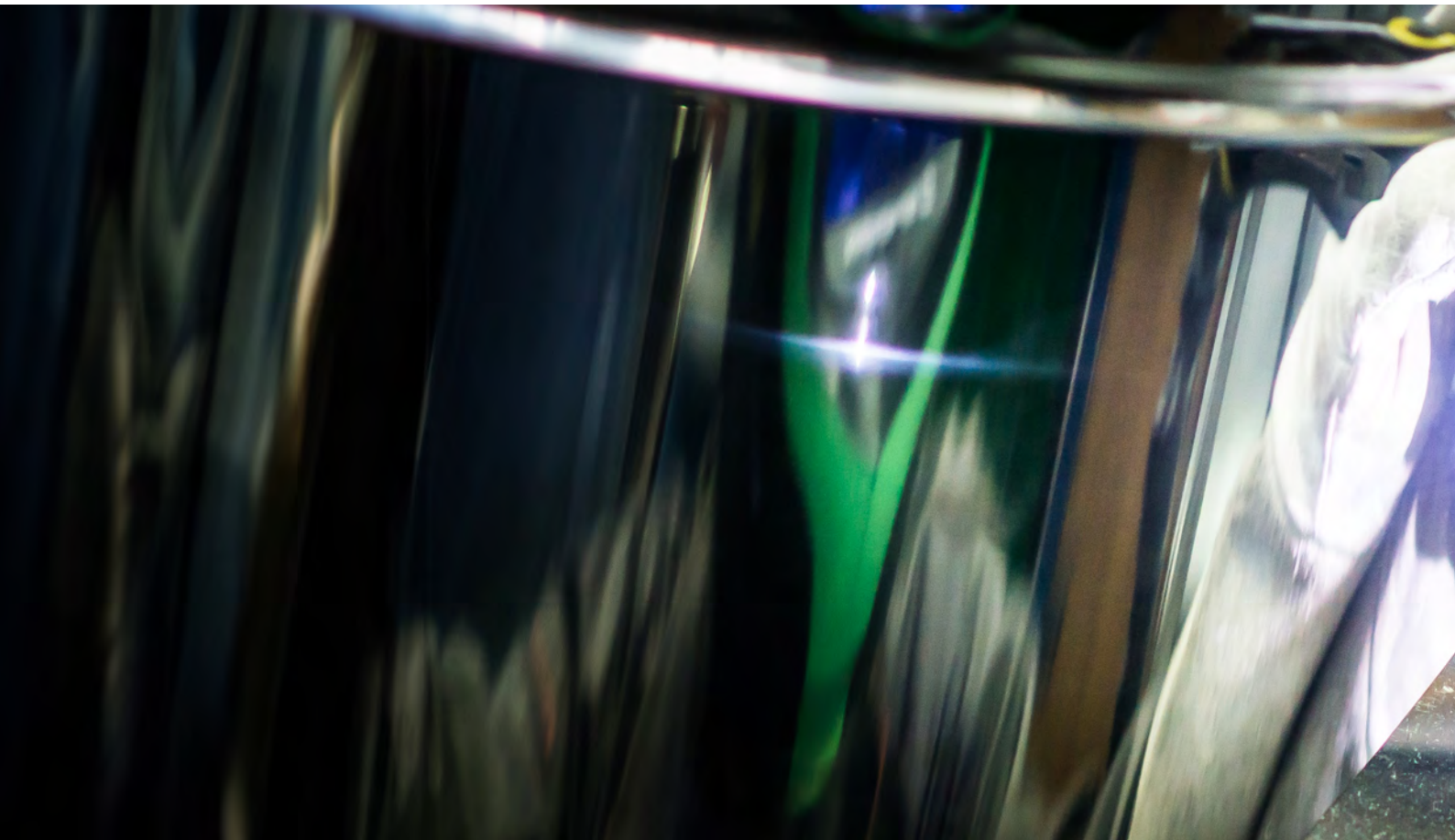

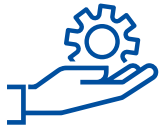

SERVICE

- Hochflexible Fertigung
- Sonderlösungen auf Kundenwunsch
- Planungsunterstützung und Aufbauberatung
- Querschnittsberechnung
- Prüffähige Schornsteinstatik
- Länderspezifische Zulassungen
- Fachmännischer Kundendienst
- Kostenlose Softwarelösungen



QUALITÄT

- Über 100 CE-zertifizierte Systeme
- CNC Laser- und Stanztechnologie
- Spezielle Edelstahllegierungen
- Kondensat-/ Gasdichte, polierte Schweißnähte
- 25 Jahre Garantie
- ISO 9001 zertifiziert



INNOVATION

- Größte Produktvielfalt am Markt
- Gemeinsame Systementwicklungen mit Kessel-, BHKW- und Kaminofenherstellern
- Eigene Entwicklung von Herstellungsmaschinen
- Eigener Prüfstand für Edelstahl-Schornsteinsysteme und Abgasschalldämpfer
- Computerbasierte Simulationen



WIR SIND FÜR SIE DA



HOTLINE

Tel. + 49 9832 68 68 - 50

Fax 0800 537 364 27

e-Mail info@jeremias.de

ABTEILUNG	ANSPRECHPARTNER	TEL +49 9832 68 68-	E-MAIL
ANGEBOTSABTEILUNG		8001	anfrage@jeremias.de
AUFTRAGSANNAHME		8008	bestellung@jeremias.de
QUALITÄTSSICHERUNG		97013	qualitaetssicherung@jeremias.de
SENDUNGSVERFOLGUNG		9703	sendungsverfolgung@jeremias.de
RÜCKHOLUNG		9703	rueckholung@jeremias.de
ZAHLUNGSVERKEHR	Anita Ihm	621	anita.ihm@jeremias.de



SYMBOLLE

Öl



Gas



Festbrennstoffe



Unterdruck



Überdruck bis



feuchte Betriebsweise



trockene Betriebsweise



Temperatur bis



Wandstärke
in mm

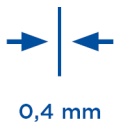

Flex-Wandstärke
in mm

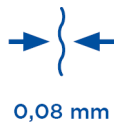

doppelwandig,
Dämmung in mm



raumluftunabhängige
Betriebsweise



Rabattgruppe



Nettopreis



25 Jahre Garantie



Produktlösungen für
BimSchV



NEU

Einfach per Klick aufs
Produktbild die Bauteil-
zeichnung öffnen

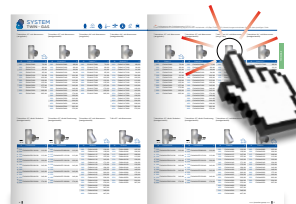

Kurzfristig lieferbare
Lagerartikel

FU06050

080	76,00 €
100	82,00 €
115	84,00 €
120	86,00 €

VERSANDOPTIONEN

Innerhalb Deutschlands liefern wir bei Speditionsversand ab einem Nettoauftragswert von 600 € frei Haus, darunter berechnen wir 60 € pro Palette. Bei Sendungen per Paketdienst betragen die Versandkosten pro Paket 15 €, ab einem Nettoauftragswert von 350 € erfolgt die Lieferung versandkostenfrei.

Sollten Sie für einen eiligen Auftrag einmal andere, nicht speziell gekennzeichnete Artikel unseres Sortimentes dringend benötigen, können wir im Einzelfall auch hierfür einen Expressversand per Paketdienst oder Spedition organisieren.

In diesem Fall wenden Sie sich bitte an unsere Auftragsannahme in Wassertrüdingen,
Tel. +49 9832 68 68 - 8008.

Unsere Preise für Expresssendungen:

ANLIEFERUNG	SPEDITION	PAKETDIENST
Next Day	50,00 €	20,00 €
bis 12:00 Uhr	90,00 €	50,00 €
bis 10:00 Uhr	120,00 €	70,00 €
per Nachtexpress	-	Gewichtsabhängig
Telefonisches Avis (an Firmenadresse)	15,00 €	-
Telefonisches Avis (an Baustelle)	20,00 €	-
Email / SMS Avis (Standard)	10,00 €	-

Lieferung an Privatempfänger können nur mit Avis versendet werden.

Für bestimmte Postleitzahlenbereiche sowie Inseln sind unter Umständen nicht alle Varianten möglich. Für verspätete Zustellung trotz ordnungsgemäßer und rechtzeitiger Übergabe der Ware an den Spediteur / Paketdienst übernehmen wir keine Haftung.

DIREKTLIEFERUNG AN BAUSTELLEN

Für direkte Anlieferungen ab 7 Paletten mit festem Abladetermin, erforderlicher Hebebühne oder anderen speziellen Anforderungen berechnen wir pauschal 450,00 €.

ANLIEFERUNGEN PER SPEDITION

generell gehen wir von einer Abstellerlaubnis für Speditionslieferungen aus, das Haftungsrisiko für Beschädigung und Verlust geht mit Abstellen der Ware auf Sie als Empfänger über. Sollten Sie damit nicht einverstanden sein, können Sie per Mail an pia.meyer@jeremias.de Ihren Widerspruch gegen diese Regelung einlegen.

RÜCKVERSAND

Eine Rücksendung von Waren kann nur bei entsprechend ausgefülltem Rücklieferschein angenommen werden. Für Warenrückgaben, die nicht auf fehlerhafter Auslieferung durch Jeremias beruhen, berechnen wir bei Speditionsabholung innerhalb Deutschlands eine Gebühr von 60 Euro für die erste Palette, für jede weitere Palette zusätzlich 30 Euro. Bei Paketdiensten beträgt die Gebühr 15 Euro pro Paket. Bei Abholungen im Ausland sind die Gebühren im Einzelfall zu klären. Alternativ kann die Ware auch auf eigene Kosten an uns zurückgesendet werden.

Alle genannten Preise sind nur gültig für Lieferungen innerhalb Deutschlands, andere Länder auf Anfrage!



EINWANDIGE ABGASSYSTEME



Überblick

EINWANDIGE ABGASSYSTEME

Bei Jeremias erhalten Sie hochwertige, einwandige Abgassysteme aus Edelstahl oder Polypropylen für die Sanierung bestehender Hausschornsteine oder als Verbindungsleitung vom Kessel zum Schornstein.

Wir bieten Ihnen für jeden erdenklichen Einsatzzweck die passende Systemlösung, auf Anfrage ist eine Vielzahl an weiteren Durchmessern, Materialien und Ausführungen möglich.

ALLE UNSERE EINWANDIGEN ABGASSYSTEME ZEICHNEN SICH AUS DURCH:

- CE-Zertifizierung oder bauaufsichtliche Zulassung
 - Einfache Montage durch passgenaue Elemente und Steckverbindungen
 - Kein Schweißen auf der Baustelle nötig
 - Edelstahl: unter WIG schutzgasgeschweißt und passivierte Längsnähte für höchstmögliche Korrosionssicherheit
 - Polypropylen (PP): heizelementstumpfgeschweißte Naht nach DVS 2207 T11
 - Kondensat- und gasdicht
 - Bei Überdrucksystemen Verwendung hochwertiger Dichtungsmaterialien für hohe Lebensdauer
-

ZUSCHLÄGE FÜR ABWEICHENDE AUSFÜHRUNGEN:

MATERIAL

- 1.4539 Kondensatsäurebeständig bis 600°C (siehe System EW-SILVER)
- 1.4828 Einsatztemperatur bis 1000°C, Preis auf Anfrage
- Weitere auf Anfrage

AUSFÜHRUNG

- Oval +15 %
- Verstärkte Ausführung der Formteile +25 %

WANDSTÄRKE EW-FU und EW-AL-BI

- 0,8 mm Preis 0,6 mm +15 %
- EW-KL auf Anfrage

WARENRÜCKNAHME

- Unbeschädigte und verpackte Ware nehmen wir bis zu Ø 250 mm zurück
- Eine Warenrücknahme ist nur mit Rücklieferungsschein möglich
- Bei einwandigen Systemen berechnen wir eine Rücknahmegebühr von 20%
- Von der **Rücknahme ausgeschlossen** sind:
 - Sonderanfertigungen, Oval, Gebürstet, Verstärkte Ausführung
 - Wandstärke 0,8 mm, 1,25 mm, 1,50 mm
 - Material 1.4539 und 1.4828
 - alle einwandigen Systeme in Ø 140 mm
 - EW-PPS ab Ø 200 mm
 - EW-LINE FLEX FU / AL und EW-VH
 - Bauteile mit eingeklebter Dichtung

System	Öl	Gas	FB	Einsatz-temp.	Material	Wandstärke	WIG	Druck	Zertifizierung	Klassifizierungen
EW-FU	✓	✓	✓	≤ 400 °C ≤ 600 °C	1.4571/ 1.4404	0,6 mm	✓	N1	0036 CPR 9174 006	T400 - N1 - D - V2 - L50060 - Gxx T400 - N1 - W - V2 - L50060 - Oxx T600 - N1 - D - V2 - L50060 - Gxx T600 - N1 - W - V2 - L50060 - Oxx T600 - N1 - D - V3 - L50060 - Gxx ¹ ¹ mit 25 mm Dämmung
EW-FU Verbindungsleitung	✓	✓	✓	≤ 400 °C ≤ 600 °C	1.4571/ 1.4404	0,6 mm	✓	N1	0036 CPD 9174 026	Ohne Strahlungsschutz T400 - N1 - D - V2 - L50060 - G400M T400 - N1 - W - V2 - L50060 - O400M T600 - N1 - D - V2 - L50060 - G400M Mit Strahlungsschutz T400 - N1 - D - V2 - L50060 - G300 T400 - N1 - W - V2 - L50060 - O300 T600 - N1 - D - V2 - L50060 - G300
EW-AL-B (Dichtung außen)	✓	✓		≤ 200 °C	1.4571/ 1.4404	0,6 mm	✓	P1 200 Pa	0036 CPD 9174 016	T200 - P1 - W - V2 - L50060 - O00 T200 - N1 - W - V2 - L50060 - O00
EW -AL-BI (Dichtung innen)	✓	✓		≤ 120 °C ≤ 200 °C	1.4571/ 1.4404	0,6 mm	✓	P1 200 Pa	0036 CPR 9174 012	Mit EPDM -Dichtung T120 - P1 - W - V2 - L50060 - O00 T120 - N1 - W - V2 - L50060 - O00 Mit Silikon -Dichtung T200 - P1 - W - V2 - L50060 - O00 T200 - N1 - W - V2 - L50060 - O00
EW-SILVER	✓	✓	✓	≤ 400 °C ≤ 600 °C	1.4539	0,6 mm	✓	N1	Z - 7.1 - 3374	T400 - N1 - W2 - G50 - L00 T600 - N1 - W2 - G100 - L00
EW-AL-BI Verbindungsleitung	✓	✓		≤ 120 °C ≤ 200 °C	1.4571/ 1.4404	0,6 mm	✓	P1 200 Pa	0036 CPR 9174 052	Mit EPDM -Dichtung T120 - P1 - W - V2 - L50060 - O50M T120 - N1 - W - V2 - L50060 - O50M Mit Silikon -Dichtung T200 - P1 - W - V2 - L50060 - O50M T200 - N1 - W - V2 - L50060 - O50M
EW-LINE FLEX FU	✓	✓	✓	≤ 200 °C ≤ 400 °C ≤ 600 °C	1.4404	0,08 mm / 0,16 mm		N1	0036 CPR 9174 013	Flex einlagig T200 - N1 - W - V2 - L50008 - O T400 - N1 - W - V2 - L50008 - G T600 - N1 - W - V2 - L50008 - G Flex zweilagig (2 x 0,08 mm = 0,16 mm) T200 - N1 - W - V2 - L50008 - O T400 - N1 - W - V2 - L50008 - G T600 - N1 - W - V2 - L50008 - G starre Innenrohre EW-FU T200 - N1 - W - V2 - L50060 - O T400 - N1 - W - V2 - L50060 - G T600 - N1 - W - V2 - L50060 - G
EW-LINE FLEX AL	✓	✓		≤ 120 °C ≤ 200 °C	1.4404	0,08 mm / 0,16 mm		P1 200 Pa	0036 CPR 9174 013	Flex einlagig Mit Silikondichtmasse T120 - P1 - W - V2 - L50008 - O T200 - P1 - W - V2 - L50008 - O Flex zweilagig (2 x 0,08 mm = 0,16 mm) Mit Silikondichtmasse T120 - P1 - W - V2 - L50008 - O T200 - P1 - W - V2 - L50008 - O starre Innenrohre EW-AL-BI Mit EPDM -Dichtung T120 - P1 - W - V2 - L50060 - O Mit Silikon -Dichtung T200 - P1 - W - V2 - L50060 - O
EW-KL	✓	✓	✓	≤ 200 °C ≤ 400 °C ≤ 450 °C ≤ 600 °C	1.4571/ 1.4404	0,6 mm	✓	H1 5000 Pa	0036 CPR 9174 004	T200 - P1 - W - V2 - L50060 - O00 T200 - H1 - W - V2 - L50060 - Oxx T400 - N1 - D - V2 - L50060 - Gxx T400 - P1 - W - V2 - L50060 - Oxx T450 - H1 - W - V2 - L50060 - Oxx T600 - N1 - D - V3 - L50060 - Gxx ¹ T600 - P1 - W - V2 - L50060 - Oxx T600 - H1 - W - V2 - L50060 - Gxx ¹ mit 25 mm Dämmung
EW-KL Verbindungsleitung	✓	✓	✓	≤ 200 °C ≤ 400 °C	1.4571/ 1.4404	0,6 mm	✓	H1 5000 Pa	0036 CPR 9174 042	T200 - P1 - W - V2 - L50060 - O50M T200 - H1 - W - V2 - L50060 - O50M T400 - H1 - W - V2 - L50060 - G500M T400 - N1 - D - V2 - L50060 - G400M T400 - N1 - D - V2 - L50060 - G300 ¹ ¹ mit Strahlungsschutz
EW-PPS < DN 200	✓	✓		≤ 120 °C	Poly- propylen	2,0 mm		H1 5000 Pa	0036 CPR 9174 043	T120 - H1 - W2 - O20 - LI - E - U
EW-PPS ≥ DN 200	✓	✓		≤ 120 °C	Poly- propylen	2,0 mm		P1 200 Pa	0036 CPR 9174 043	T120 - P1 - W2 - O20 - LI - E - U
EW-PP-FLEX DN 60- 100	✓	✓		≤ 120 °C	Poly- propylen	1,0 mm bei Ø 080 1,2 mm bei Ø 100		H1 5000 Pa	0036 CPR 9174 043	T120 - H1 - W2 - O00 - LI - E - UO
EW-PP-FLEX > DN 100-160	✓	✓		≤ 120 °C	Poly propylen	1,0 mm bei Ø 080 1,2 mm bei Ø 100		P1 - 200 Pa	0036 CPR 9174 043	T120 - P1 - W2 - O00 - LI - E - UO

HINWEIS

XX

Die Abstände zu brennbaren Bauteilen sind durchmesserabhängig.

Wir verweisen daher auf unsere Leistungserklärungen, welche Ihnen auf unserer Homepage zum Download zur Verfügung stehen.

BESCHREIBUNG

Der Sanierungsklassiker:
Einwandige Systemabgasanlage aus Edelstahl für die Modernisierung und Querschnittsverminderung bestehender Hausschornsteine, Verbindungsleitungen und zur Be- und Entlüftung

MATERIAL

1.4404(316L) / 1.4571 (316Ti)
1.4828 gegen Aufpreis möglich
Weitere auf Anfrage

OBERFLÄCHE

Matt

WANDSTÄRKE

0,6 mm
Weitere auf Anfrage

INNENDURCHMESSER

80 - 600 mm
Weitere auf Anfrage bis 1200 mm

DÄMMUNG

Optional möglich mit Dämmschalen

VERBINDUNG

Steckverbindung Muffe / Sicke

BESTELLCODE

Der Artikelcode für Ihre Bestellung ergibt sich aus:
Artikelcode + Ø (Bsp: FU0602130).
Abweichungen entnehmen Sie bitte dem jeweiligen Code.

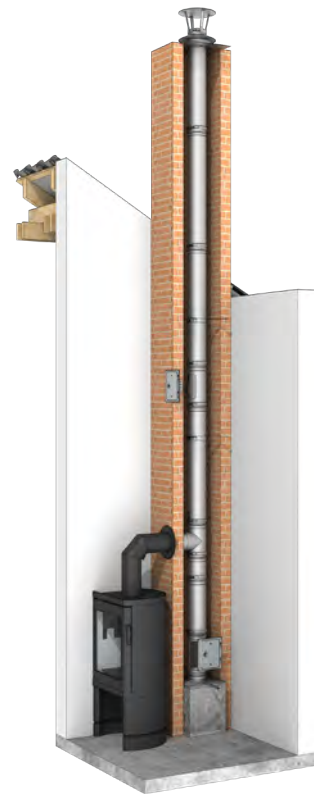

EIGENSCHAFTEN

- Rußbrandbeständig oder feuchteunempfindlich
- Schnelle Montage und unkomplizierte Schrägführung durch leichtes Material
- Optionale Fixierung mit Klemmbändern
- Optional als ovales Rohr lieferbar ideal für enge und mehrzügige Systeme
- Große Systemvielfalt und umfangreiches Zubehör-Programm

EINSATZBEREICHE

- Regelfeuerstätten für Öl, Gas und Festbrennstoffe (naturbelassenes Holz, Koks, Torf, Kohle*)
- * ausgenommen Anthrazitkohle aus Ibbenbüren

CE-ZERTIFIKATSNUMMER

0036 CPR 9174 006

CE-KLASSIFIZIERUNGEN NACH DIN EN 1856 - 1

T400 - N1 - D - V2 - L50060 - Gxx
T400 - N1 - W - V2 - L50060 - Oxx
T600 - N1 - D - V2 - L50060 - Gxx
T600 - N1 - W - V2 - L50060 - Oxx
T600 - N1 - D - V3 - L50060 - Gxx¹

¹ mit 25 mm Dämmung

xx = Abstände zu brennbaren Baustoffen sind Ø-abhängig, siehe Leistungserklärung

VERBINDUNGSLEITUNG

CE-ZERTIFIKATSNUMMER

0036 CPR 9174 026

CE-KLASSIFIZIERUNGEN NACH DIN EN 1856 - 2

Ohne Strahlungsschutz

T400 - N1 - D - V2 - L50060 - G400M
T400 - N1 - W - V2 - L50060 - O400M
T600 - N1 - D - V2 - L50060 - G400M

Mit Strahlungsschutz

T400 - N1 - D - V2 - L50060 - G300
T400 - N1 - W - V2 - L50060 - O300
T600 - N1 - D - V2 - L50060 - G300

• *1 Verlängerung des Schiebestedzens gegen Aufpreis pro cm

Kondensatschale mit Ablauf 250mm und 1/2" Nippel

Verschlusskappe für Kondensatablauf 1/2" (bis 200°C)

Kondensatschale mit Ablauf l=250mm und 1/2" Nippel nach unten

Kondensatschale ohne Ablauf

Revisionselement mit Deckel 210x140mm (bis 600°C/Nl)

Revisionselement mit Kasten 210x140mm (bis 600°C/Nl)

Revisionselement mit Kasten und Deckel 210x140mm (bis 600°C/Nl)



FU01BØ		750ADK1/2		FU94BØ		FU95BØ		FU0607Ø		EW0607Ø		FU0607KØ	
080	65,00 €		4,00 €	080	65,00 €	080	60,00 €	080	74,00 €	080	74,00 €	080	127,00 €
100	66,00 €			100	66,00 €	100	61,00 €	100	75,00 €	100	75,00 €	100	128,00 €
115	67,00 €			115	67,00 €	115	63,00 €	115	76,00 €	115	76,00 €	115	130,00 €
120	69,00 €			120	69,00 €	120	64,00 €	120	78,00 €	120	78,00 €	120	132,00 €
130	71,00 €			130	71,00 €	130	65,00 €	130	80,00 €	130	80,00 €	130	133,00 €
140	72,00 €			140	72,00 €	140	66,00 €	140	82,00 €	140	82,00 €	140	134,00 €
150	73,00 €			150	73,00 €	150	67,00 €	150	84,00 €	150	84,00 €	150	137,00 €
160	74,00 €			160	74,00 €	160	69,00 €	160	88,00 €	160	88,00 €	160	142,00 €
180	75,00 €			180	75,00 €	180	71,00 €	180	95,00 €	180	95,00 €	180	147,00 €
200	78,00 €			200	78,00 €	200	73,00 €	200	109,00 €	200	109,00 €	200	160,00 €
225	84,00 €			225	84,00 €	225	80,00 €	225	112,00 €	225	112,00 €	225	164,00 €
250	89,00 €			250	89,00 €	250	84,00 €	250	125,00 €	250	125,00 €	250	176,00 €
300	98,00 €			300	98,00 €	300	94,00 €	300	147,00 €	300	147,00 €	300	198,00 €
350	112,00 €			350	112,00 €	350	106,00 €	350	175,00 €	350	175,00 €	350	227,00 €
400	132,00 €			400	132,00 €	400	125,00 €	400	218,00 €	400	218,00 €	400	267,00 €
450	153,00 €			450	153,00 €	450	149,00 €	450	245,00 €	450	245,00 €	450	298,00 €
500	161,00 €			500	161,00 €	500	156,00 €	500	272,00 €	500	272,00 €	500	324,00 €
600	216,00 €			600	216,00 €	600	211,00 €	600	365,00 €	600	365,00 €	600	416,00 €

Revisionselement mit Deckel 300x150mm (bis 600°C/Nl)

Revisionselement mit Kasten und Deckel 300x150mm (bis 600°C/Nl)

Revisionselement rund (bis 600°C/Nl)

Edelstahlkamintüre 210x140mm, ohne Bohrungen, mit 4 seitlichen Laschen, inkl. Kamintürenschlüssel

Edelstahlkamintüre 210x140mm mit 4 Bohrungen und 2 seitlichen Laschen, inkl. Kamintürenschlüssel

Edelstahlkamintüre 210x140mm mit Schiebleiste l=150mm zur Verlängerung, inkl. Kamintürenschlüssel, passend für FU0607K

Schiebestutzen Verlängerung von FU13 und FU13B



*1



FU0608Ø		FU0608KØ		FU0607RØ		FU13		FU13B		FU0960		FU11150	
080	95,00 €	080	159,00 €	080	147,00 €		64,00 €		64,00 €		81,00 €		33,00 €
100	96,00 €	100	160,00 €	100	148,00 €								
115	97,00 €	115	161,00 €	115	151,00 €								
120	98,00 €	120	163,00 €	120	152,00 €								
130	99,00 €	130	164,00 €	130	164,00 €								
140	103,00 €	140	166,00 €	140	166,00 €								
150	105,00 €	150	168,00 €	150	167,00 €								
160	110,00 €	160	174,00 €	160	175,00 €								
180	115,00 €	180	182,00 €	180	186,00 €								
200	132,00 €	200	198,00 €	200	198,00 €								
225	140,00 €	225	205,00 €	225	210,00 €								
250	156,00 €	250	220,00 €	250	219,00 €								
300	182,00 €	300	247,00 €	300	227,00 €								
350	220,00 €	350	286,00 €	350	266,00 €								
400	265,00 €	400	329,00 €	400	311,00 €								
450	281,00 €	450	347,00 €	450	347,00 €								
500	329,00 €	500	395,00 €	500	383,00 €								
600	443,00 €	600	508,00 €	600	456,00 €								

Schiebestutzen
l=500mm zur Verlängerung von FU13 und FU13B

Schiebestutzen
l=1000mm zur Verlängerung von FU13 und FU13B

Edelstahlkamintüre
210x140mm mit Schiebestutzen 150mm schräg, inkl. Kamintürenschlüssel, passend für FU0607K

Edelstahlkamintüre
210x140mm mit Rußschutzeinsatz, inkl. Kamintürenschlüssel

Edelstahlkamintüre
210x140mm mit Rußschutzeinsatz und Schiebestutzen 60mm gerade, inkl. Kamintürenschlüssel

Edelstahlkamintüre
210x140mm mit Rußschutzeinsatz und Schiebestutzen 150mm schräg, inkl. Kamintürenschlüssel

Edelstahlkamintüre
300x150mm, ohne Bohrungen, mit 4 Laschen, inkl. Kamintürenschlüssel



FU11500	FU111000	FU09150	FU55	FU5560	FU55150	FU14
110,00 €	219,00 €	107,00 €	241,00 €	258,00 €	284,00 €	110,00 €

Edelstahlkamintüre
300x150mm, 4 Bohrungen, mit 2 seitlichen Laschen, inkl. Kamintürenschlüssel

Edelstahlkamintüre
300x150mm mit Schiebestutzen 60mm schräg, inkl. Kamintürenschlüssel

Schiebestutzen
l=150mm zur Verlängerung von FU14 und FU14B

Schiebestutzen
l=500mm zur Verlängerung von FU14 und FU14B

Schiebestutzen
l=1000mm zur Verlängerung von FU14 und FU14B

Edelstahlkamintüre
300x150mm mit Schiebestutzen 150mm schräg, inkl. Kamintürenschlüssel, passend für FU0608K

Edelstahlkamintüre
300x200mm, ohne Bohrungen, mit 4 Laschen, inkl. Kamintürenschlüssel



*1



*1



*1

FU14B	FU1060	FU12150	FU12500	FU121000	FU10150	FU116
110,00 €	134,00 €	45,00 €	150,00 €	290,00 €	170,00 €	151,00 €

• *1 Verlängerung des Schiebestützens gegen Aufpreis pro cm

Edelstahlkamintüre 300x200mm mit Schiebestützen 60mm schräg, inkl. Kamintürenschlüssel



*1

Wandfutter doppelt aus Edelstahl



Wandfutter aus Edelstahl, passend für 2mm Ofenrohr



Wandfutter, doppelt, Einschublänge l=150mm, passend für 2mm Ofenrohr



€ NETTO

Isothermband 40mm (zum Abdichten der Abgasleitung im Wandfutter), Preis pro Meter



T-Anschluss 45° mit Wassernase, WIG-geschweißt



T-Anschluss 60° mit Wassernase, WIG-geschweißt

FU116060	FU420	FU42F0	FU42E150	75ISO40	FU06160	FU06310
182,00 €	080 38,00 €	080 43,00 €	080 87,00 €	4,00 €	080 172,00 €	080 178,00 €
	100 40,00 €	100 44,00 €	100 89,00 €		100 184,00 €	100 191,00 €
	115 42,00 €	115 45,00 €	115 95,00 €		115 195,00 €	115 204,00 €
	120 43,00 €	120 49,00 €	120 98,00 €		120 205,00 €	120 214,00 €
	130 45,00 €	130 51,00 €	130 99,00 €		130 214,00 €	130 222,00 €
	140 49,00 €	140 52,00 €	140 101,00 €		140 225,00 €	140 236,00 €
	150 50,00 €	150 55,00 €	150 102,00 €		150 237,00 €	150 250,00 €
	160 51,00 €	160 56,00 €	160 106,00 €		160 245,00 €	160 255,00 €
	180 52,00 €	180 58,00 €	180 111,00 €		180 270,00 €	180 281,00 €
	200 55,00 €	200 59,00 €	200 115,00 €		200 276,00 €	200 289,00 €
	225 60,00 €	225 66,00 €	225 132,00 €		225 296,00 €	225 309,00 €
	250 65,00 €	250 71,00 €	250 140,00 €		250 303,00 €	250 318,00 €
	300 72,00 €				300 348,00 €	300 367,00 €
	350 84,00 €				350 355,00 €	350 374,00 €
	400 107,00 €				400 368,00 €	400 386,00 €
	450 127,00 €				450 403,00 €	450 424,00 €
	500 157,00 €				500 458,00 €	500 479,00 €
					600 615,00 €	600 644,00 €

T-Anschluss 87° mit Wassernase (ausgehälst)



T-Anschluss 87° mit Wassernase, WIG-geschweißt



T-Anschluss 90° mit Wassernase (ausgehälst)



T-Anschluss 90° mit Wassernase, WIG-geschweißt



T-Anschluss 87° direkt reduziert, WIG-geschweißt

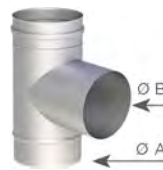

T-Anschluss 87° direkt erweitert, WIG-geschweißt

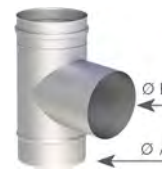

T-Klix 87° mit Wassernase



FU06150	FU0630150	FU063170	FU0633170	FU063015R00	FU063015E00	FU06490
080 101,00 €	080 118,00 €	100 102,00 €	080 118,00 €	A 130 134,00 €	A 080 119,00 €	080 142,00 €
100 102,00 €	100 119,00 €	120 107,00 €	100 119,00 €	B 100 134,00 €	B 100 119,00 €	100 143,00 €
120 107,00 €	115 120,00 €	130 115,00 €	115 120,00 €	A 150 150,00 €	A 115 134,00 €	115 144,00 €
130 115,00 €	120 125,00 €	150 128,00 €	120 125,00 €	B 130 150,00 €	B 130 134,00 €	120 150,00 €
150 128,00 €	130 134,00 €	180 163,00 €	130 134,00 €	A 160 160,00 €	A 120 134,00 €	130 160,00 €
180 163,00 €	140 145,00 €	200 168,00 €	140 145,00 €	B 130 160,00 €	B 130 134,00 €	140 167,00 €
200 168,00 €	150 150,00 €		150 150,00 €	A 180 190,00 €	A 130 145,00 €	150 174,00 €
250 196,00 €	160 160,00 €		160 160,00 €	B 130 190,00 €	B 140 145,00 €	160 189,00 €
	180 190,00 €		180 190,00 €	A 180 190,00 €	A 130 150,00 €	180 221,00 €
	200 197,00 €		200 197,00 €	B 150 190,00 €	B 150 150,00 €	200 233,00 €
	225 214,00 €		225 214,00 €	A 200 197,00 €	A 150 190,00 €	225 251,00 €
	250 230,00 €		250 230,00 €	B 150 197,00 €	B 180 190,00 €	250 267,00 €
	300 251,00 €		300 251,00 €	A 250 230,00 €	A 180 197,00 €	300 296,00 €
	350 278,00 €		350 278,00 €	B 200 230,00 €	B 200 197,00 €	350 403,00 €
	400 298,00 €		400 298,00 €			
	450 313,00 €		450 313,00 €			
	500 371,00 €		500 371,00 €			
	600 498,00 €		600 498,00 €			

T-Klix 90° mit Wasernase

Montageschelle

Längenelement 1000mm

Längenelement 500mm

Längenelement 250mm

Längenelement 1000mm mit 2 Ablasschlaufen

Längenelement 1000mm mit Doppelmuffe



FU062169Ø		FU40Ø		FU0602Ø		FU0603Ø		FU0604Ø		FU0605Ø		FU0606Ø	
080	142,00 €	080	27,00 €	080	72,00 €	080	42,00 €	080	30,00 €	080	76,00 €	080	76,00 €
100	143,00 €	100	30,00 €	100	76,00 €	100	51,00 €	100	38,00 €	100	82,00 €	100	82,00 €
115	144,00 €	115	32,00 €	115	80,00 €	115	55,00 €	115	40,00 €	115	84,00 €	115	84,00 €
120	150,00 €	120	33,00 €	120	81,00 €	120	56,00 €	120	41,00 €	120	86,00 €	120	86,00 €
130	159,00 €	130	34,00 €	130	82,00 €	130	57,00 €	130	42,00 €	130	87,00 €	130	87,00 €
140	167,00 €	140	35,00 €	140	86,00 €	140	58,00 €	140	43,00 €	140	89,00 €	140	89,00 €
150	174,00 €	150	36,00 €	150	88,00 €	150	59,00 €	150	44,00 €	150	94,00 €	150	94,00 €
160	189,00 €	160	36,00 €	160	97,00 €	160	64,00 €	160	45,00 €	160	101,00 €	160	101,00 €
180	221,00 €	180	37,00 €	180	106,00 €	180	69,00 €	180	50,00 €	180	110,00 €	180	110,00 €
200	233,00 €	200	37,00 €	200	115,00 €	200	71,00 €	200	51,00 €	200	120,00 €	200	120,00 €
225	251,00 €	225	38,00 €	225	126,00 €	225	78,00 €	225	56,00 €	225	132,00 €	225	132,00 €
250	267,00 €	250	38,00 €	250	141,00 €	250	84,00 €	250	58,00 €	250	145,00 €	250	145,00 €
300	296,00 €	300	40,00 €	300	166,00 €	300	89,00 €	300	66,00 €	300	170,00 €	300	170,00 €
350	403,00 €	350	41,00 €	350	189,00 €	350	101,00 €	350	74,00 €	350	194,00 €	350	194,00 €
		400	43,00 €	400	214,00 €	400	118,00 €	400	84,00 €	400	217,00 €	400	217,00 €
		450	44,00 €	450	241,00 €	450	140,00 €	450	89,00 €	450	244,00 €	450	244,00 €
		500	71,00 €	500	281,00 €	500	150,00 €	500	105,00 €	500	286,00 €	500	286,00 €
		600	89,00 €	600	377,00 €	600	199,00 €	600	144,00 €	600	380,00 €	600	380,00 €

Längenelement 1000mm mit Montageschelle

Dämmschale, Stärke 20mm, l=1000mm

Dämmschale, Stärke 25mm, l=1000mm

Alukaschierte Dämmschale, Stärke 15mm, geschlitzt

Winkel 3°, WIG-geschweißt

Winkel 15°, rollnaht-geschweißt

Winkel 15°, WIG-geschweißt



*1



NEU



FU0670Ø		FU39Ø-20		FU39Ø-25		FU746Ø		FU06908Ø		FU0617NØ		FU0617Ø	
080	94,00 €	080	43,00 €	080	43,00 €	120	75,00 €	080	37,00 €	080	34,00 €	080	37,00 €
100	98,00 €	100	45,00 €	100	45,00 €	130	76,00 €	100	38,00 €	100	35,00 €	100	38,00 €
115	99,00 €	115	45,00 €	115	45,00 €	140	85,00 €	115	40,00 €	115	36,00 €	115	40,00 €
120	101,00 €	120	45,00 €	120	48,00 €	150	91,00 €	120	41,00 €	120	37,00 €	120	41,00 €
130	103,00 €	130	48,00 €	130	49,00 €	160	99,00 €	130	42,00 €	130	38,00 €	130	42,00 €
140	106,00 €	140	52,00 €	140	53,00 €	180	108,00 €	140	44,00 €	140	41,00 €	140	44,00 €
150	107,00 €	150	55,00 €	150	56,00 €	200	125,00 €	150	49,00 €	150	43,00 €	150	49,00 €
160	112,00 €	160	59,00 €	160	60,00 €	225	138,00 €	160	51,00 €	160	45,00 €	160	51,00 €
180	124,00 €	180	64,00 €	180	65,00 €	250	152,00 €	180	56,00 €	180	50,00 €	180	56,00 €
200	133,00 €	200	76,00 €	200	78,00 €	300	159,00 €	200	64,00 €	200	58,00 €	200	64,00 €
225	145,00 €	225	79,00 €	225	80,00 €			225	76,00 €	225	71,00 €	225	76,00 €
250	160,00 €	250	82,00 €	250	83,00 €			250	88,00 €	250	81,00 €	250	88,00 €
300	188,00 €	300	89,00 €	300	95,00 €			300	127,00 €	300	117,00 €	300	127,00 €
350	207,00 €			350	103,00 €			350	137,00 €			350	137,00 €
400	229,00 €			400	137,00 €			400	152,00 €			400	152,00 €
450	258,00 €			450	150,00 €			450	168,00 €			450	168,00 €
500	301,00 €							500	195,00 €			500	195,00 €
600	395,00 €							600	252,00 €			600	252,00 €

• *1 Dämmung wird ab Ø400mm zweiteilig geliefert

Winkel 30°, rollnaht-geschweißt

Winkel 30°, WIG-geschweißt

Winkel 42°, WIG-geschweißt

Winkel 45°, rollnaht-geschweißt

Winkel 45°, WIG-geschweißt

Winkel 87°, rollnaht-geschweißt

Winkel 87°, WIG-geschweißt



FU0618NØ		FU0618Ø		FU062231Ø		FU0619NØ		FU0619Ø		FU0622NØ		FU0622Ø	
080	34,00 €	080	37,00 €	080	37,00 €	080	34,00 €	080	37,00 €	080	58,00 €	080	64,00 €
100	35,00 €	100	38,00 €	100	38,00 €	100	35,00 €	100	38,00 €	100	64,00 €	100	71,00 €
115	36,00 €	115	40,00 €	115	40,00 €	115	36,00 €	115	40,00 €	115	65,00 €	115	72,00 €
120	37,00 €	120	41,00 €	120	41,00 €	120	37,00 €	120	41,00 €	120	69,00 €	120	75,00 €
130	38,00 €	130	42,00 €	130	42,00 €	130	38,00 €	130	42,00 €	130	72,00 €	130	80,00 €
140	41,00 €	140	44,00 €	140	44,00 €	140	41,00 €	140	44,00 €	140	74,00 €	140	82,00 €
150	43,00 €	150	49,00 €	150	49,00 €	150	43,00 €	150	49,00 €	150	80,00 €	150	88,00 €
160	45,00 €	160	51,00 €	160	51,00 €	160	45,00 €	160	51,00 €	160	88,00 €	160	99,00 €
180	50,00 €	180	56,00 €	180	56,00 €	180	50,00 €	180	56,00 €	180	111,00 €	180	121,00 €
200	58,00 €	200	64,00 €	200	64,00 €	200	58,00 €	200	64,00 €	200	140,00 €	200	153,00 €
225	71,00 €	225	76,00 €	225	76,00 €	225	71,00 €	225	76,00 €	225	153,00 €	225	170,00 €
250	81,00 €	250	88,00 €	250	88,00 €	250	81,00 €	250	88,00 €	250	189,00 €	250	209,00 €
300	117,00 €	300	127,00 €	300	127,00 €	300	117,00 €	300	127,00 €	300	234,00 €	300	256,00 €
		350	137,00 €	350	137,00 €			350	137,00 €			350	299,00 €
		400	152,00 €	400	152,00 €			400	152,00 €			400	348,00 €
		450	168,00 €	450	168,00 €			450	168,00 €			450	413,00 €
		500	195,00 €	500	195,00 €			500	195,00 €			500	481,00 €
		600	252,00 €	600	252,00 €			600	252,00 €			600	658,00 €

Winkel 90°, rollnaht-geschweißt

Winkel 90°, WIG-geschweißt

Winkel 87° mit Revisionsöffnung, rollnahtgeschweißt (bis 600°C/N1)

Winkel 87° mit Revisionsöffnung, WIG-geschweißt (bis 600°C/N1)

Winkel 90° mit Revisionsöffnung, rollnahtgeschweißt (bis 600°C/N1)

Winkel 90° mit Revisionsöffnung, WIG-geschweißt (bis 600°C/N1)

Kopfabdeckung mit Wetterkragen matt



FU0629NØ		FU0629Ø		FU0623NØ		FU0623Ø		FU0624NØ		FU0624Ø		FU25Ø	
080	58,00 €	080	64,00 €	080	89,00 €	080	99,00 €	080	89,00 €	080	99,00 €	080	78,00 €
100	64,00 €	100	71,00 €	100	96,00 €	100	106,00 €	100	96,00 €	100	106,00 €	100	80,00 €
115	65,00 €	115	72,00 €	115	98,00 €	115	109,00 €	115	98,00 €	115	109,00 €	115	82,00 €
120	69,00 €	120	75,00 €	120	102,00 €	120	112,00 €	120	102,00 €	120	112,00 €	120	83,00 €
130	72,00 €	130	80,00 €	130	106,00 €	130	117,00 €	130	106,00 €	130	117,00 €	130	88,00 €
140	74,00 €	140	82,00 €	140	107,00 €	140	119,00 €	140	107,00 €	140	119,00 €	140	96,00 €
150	80,00 €	150	88,00 €	150	112,00 €	150	122,00 €	150	112,00 €	150	122,00 €	150	102,00 €
160	88,00 €	160	99,00 €	160	121,00 €	160	134,00 €	160	121,00 €	160	134,00 €	160	110,00 €
180	111,00 €	180	121,00 €	180	143,00 €	180	157,00 €	180	143,00 €	180	157,00 €	180	117,00 €
200	140,00 €	200	153,00 €	200	171,00 €	200	190,00 €	200	171,00 €	200	190,00 €	200	130,00 €
225	153,00 €	225	170,00 €	225	189,00 €	225	209,00 €	225	189,00 €	225	209,00 €	225	137,00 €
250	189,00 €	250	209,00 €	250	219,00 €	250	242,00 €	250	219,00 €	250	242,00 €	250	143,00 €
300	234,00 €	300	256,00 €	300	289,00 €	300	320,00 €	300	289,00 €	300	320,00 €	300	163,00 €
		350	299,00 €			350	367,00 €			350	367,00 €	350	175,00 €
		400	348,00 €			400	402,00 €			400	402,00 €	400	207,00 €
		450	413,00 €			450	452,00 €			450	452,00 €	450	224,00 €
		500	481,00 €			500	529,00 €			500	529,00 €	500	305,00 €
		600	658,00 €			600	724,00 €			600	724,00 €	600	406,00 €

Universalkopfabdeckung mit Ringspalhhinterlüftung und Wetterkragen

Regenhaube

Regenhaube mit Universaleinschub passend für EW und DW

Funkenschutzgitter

Universalanschluss, einsteckend konisch

Kesselanschluss/Steckverbinder, einsteckend

Kesselanschluss/Steckverbinder, übersteckend konisch



FU130Ø		FU28Ø		FU1265Ø		2R2-ZUAC2906Ø		FU06120Ø		FU0632Ø		FU06123Ø	
080	81,00 €	080	52,00 €	080	69,00 €	080	37,00 €	080	50,00 €	080	36,00 €	080	42,00 €
100	84,00 €	100	55,00 €	100	75,00 €	100	42,00 €	100	51,00 €	100	37,00 €	100	43,00 €
115	87,00 €	115	56,00 €	115	81,00 €	120	45,00 €	115	51,00 €	115	37,00 €	115	43,00 €
120	89,00 €	120	57,00 €	120	82,00 €	130	50,00 €	120	52,00 €	120	38,00 €	120	44,00 €
130	99,00 €	130	58,00 €	130	87,00 €	150	53,00 €	130	55,00 €	130	40,00 €	130	45,00 €
140	110,00 €	140	58,00 €	140	88,00 €	160	59,00 €	140	56,00 €	140	41,00 €	140	49,00 €
150	118,00 €	150	59,00 €	150	98,00 €	180	61,00 €	150	57,00 €	150	42,00 €	150	50,00 €
160	127,00 €	160	60,00 €	160	99,00 €	200	68,00 €	160	58,00 €	160	43,00 €	160	51,00 €
180	137,00 €	180	61,00 €	180	112,00 €	250	87,00 €	180	59,00 €	180	44,00 €	180	52,00 €
200	152,00 €	200	63,00 €	200	122,00 €			200	60,00 €	200	45,00 €	200	55,00 €
225	160,00 €	225	67,00 €	225	135,00 €			225	63,00 €	225	49,00 €	225	56,00 €
250	163,00 €	250	71,00 €	250	143,00 €			250	65,00 €	250	50,00 €	250	58,00 €
300	189,00 €	300	83,00 €	300	161,00 €			300	69,00 €	300	52,00 €	300	60,00 €
350	197,00 €	350	97,00 €	350	180,00 €			350	71,00 €	350	58,00 €	350	65,00 €
400	220,00 €	400	115,00 €	400	201,00 €			400	76,00 €	400	64,00 €	400	69,00 €
450	241,00 €	450	134,00 €	450	224,00 €			450	81,00 €	450	67,00 €	450	74,00 €
500	278,00 €	500	259,00 €	500	240,00 €			500	97,00 €	500	81,00 €	500	88,00 €
600	371,00 €	600	290,00 €	600	281,00 €			600	124,00 €	600	110,00 €	600	115,00 €

Längenelement 200mm mit Kondensatfalle für vertikalen Einbau und 1/2" Nippel

Längenelement 200mm mit Kondensatfalle für horizontalen Einbau und 1/2" Nippel

Schiebeelement für Verbindungsleitung 320-460mm

Revisionselement 500mm (bis 600°C/ NI)

Messelement 200mm (bis 200°C)

Messelement 200mm (bis 600°C)

Wetterkragen/Wandrossette



FU06110Ø		FU06111Ø		FU06114Ø		FU06113Ø		FU06112Ø		FU06112AØ		FU72Ø	
080	140,00 €	080	66,00 €	080	118,00 €	080	137,00 €	080	73,00 €	080	124,00 €	080	36,00 €
100	142,00 €	100	74,00 €	100	119,00 €	100	140,00 €	100	74,00 €	100	125,00 €	100	37,00 €
115	143,00 €	115	75,00 €	115	120,00 €	115	141,00 €	115	75,00 €	115	126,00 €	115	40,00 €
120	144,00 €	120	76,00 €	120	121,00 €	120	142,00 €	120	76,00 €	120	127,00 €	120	41,00 €
130	145,00 €	130	78,00 €	130	125,00 €	130	145,00 €	130	78,00 €	130	128,00 €	130	42,00 €
140	147,00 €	140	80,00 €	140	132,00 €	140	148,00 €	140	80,00 €	140	130,00 €	140	43,00 €
150	148,00 €	150	82,00 €	150	133,00 €	150	149,00 €	150	81,00 €	150	132,00 €	150	44,00 €
160	149,00 €	160	89,00 €	160	144,00 €	160	152,00 €	160	82,00 €	160	133,00 €	160	45,00 €
180	151,00 €	180	95,00 €	180	153,00 €	180	153,00 €	180	86,00 €	180	140,00 €	180	51,00 €
200	153,00 €	200	99,00 €	200	167,00 €	200	170,00 €	200	88,00 €	200	141,00 €	200	52,00 €
225	157,00 €	225	106,00 €	225	178,00 €	225	176,00 €	225	96,00 €	225	147,00 €	225	55,00 €
250	160,00 €	250	112,00 €	250	189,00 €	250	189,00 €	250	99,00 €	250	149,00 €	250	56,00 €
300	166,00 €	300	126,00 €	300	243,00 €	300	227,00 €	300	106,00 €	300	156,00 €	300	57,00 €
350	167,00 €	350	144,00 €	350	265,00 €	350	241,00 €	350	117,00 €	350	166,00 €	350	74,00 €
400	176,00 €	400	161,00 €	400	281,00 €	400	252,00 €	400	130,00 €	400	182,00 €	400	101,00 €
450	190,00 €	450	174,00 €	450	306,00 €	450	276,00 €	450	140,00 €	450	191,00 €	450	133,00 €
500	202,00 €	500	199,00 €	500	328,00 €	500	309,00 €	500	153,00 €	500	207,00 €	500	141,00 €
600	281,00 €	600	239,00 €	600	391,00 €	600	372,00 €	600	188,00 €	600	237,00 €	600	218,00 €

Klemmband

Wandhalter 50mm

Wandhalter verstellbar 50-360mm

Wandhalter verstellbar 50-360mm

Matte zur Schallentkopplung passend für VL293

Unterstützung verstellbar, 360-800mm

Unterstützung verstellbar, 800-1500mm



FU450		VL090		VL293Ø		VL293Ø		ZUAC2274	VL2189Ø		VL110	
080	17,00 €	080	58,00 €	080	80,00 €	350	157,00 €	58,00 €	080	133,00 €	080	141,00 €
100	18,00 €	100	59,00 €	100	83,00 €	400	161,00 €		100	134,00 €	100	142,00 €
115	19,00 €	115	60,00 €	115	86,00 €	450	201,00 €		115	135,00 €	115	143,00 €
120	20,00 €	120	61,00 €	120	88,00 €	500	256,00 €		120	137,00 €	120	144,00 €
130	21,00 €	130	63,00 €	130	97,00 €	600	304,00 €		130	140,00 €	130	145,00 €
140	22,00 €	140	64,00 €	140	103,00 €				140	142,00 €	140	148,00 €
150	25,00 €	150	65,00 €	150	109,00 €				150	144,00 €	150	150,00 €
160	26,00 €	160	66,00 €	160	112,00 €				160	148,00 €	160	153,00 €
180	27,00 €	180	67,00 €	180	115,00 €				180	150,00 €	180	159,00 €
200	29,00 €	200	69,00 €	200	120,00 €				200	157,00 €	200	164,00 €
225	30,00 €	225	71,00 €	225	124,00 €				225	161,00 €	225	167,00 €
250	32,00 €	250	72,00 €	250	128,00 €				250	166,00 €	250	172,00 €
300	35,00 €	300	89,00 €	300	135,00 €				300	172,00 €	300	178,00 €
350	37,00 €	350	107,00 €						350	190,00 €	350	199,00 €
400	41,00 €	400	125,00 €						400	194,00 €	400	207,00 €
450	51,00 €	450	142,00 €						450	214,00 €	450	227,00 €
500	72,00 €	500	198,00 €						500	256,00 €	500	270,00 €
600	107,00 €	600	262,00 €						600	317,00 €	600	329,00 €

Matte zur Schallentkopplung passend für VL11/VL2189 und ZUSD19811/ZUSD1977

Deckenabhängung für Lochband mit Schalldämmeinlage

Deckenabhängung für Gewindestange M8 mit Schalldämmeinlage

Befestigungsschelle 2-teilig für Gewindestange M10

Gewindestange Edelstahl 1000mm M10

Gewindestange Edelstahl 1000mm M8

Winkel drehbar 0-45°



ZUAC2275	VL120		VL160		ZUWA1379Ø		VL316	VL314	FU0621Ø	
71,00 €	080	40,00 €	080	56,00 €	080	40,00 €	21,00 €	19,00 €	080	43,00 €
	100	41,00 €	100	57,00 €	100	42,00 €				
	115	42,00 €	115	58,00 €	115	43,00 €				
	120	45,00 €	120	60,00 €	120	43,00 €				
	130	51,00 €	130	65,00 €	130	43,00 €				
	140	55,00 €	140	72,00 €	140	46,00 €				
	150	60,00 €	150	80,00 €	150	46,00 €				
	160	67,00 €	160	87,00 €	160	48,00 €				
	180	73,00 €	180	98,00 €	180	59,00 €				
	200	81,00 €	200	106,00 €	200	66,00 €				
	225	88,00 €	225	115,00 €	225	78,00 €				
	250	94,00 €	250	118,00 €	250	88,00 €				
	300	97,00 €	300	126,00 €	300	101,00 €				
	350	106,00 €	350	137,00 €	350	107,00 €				
	400	114,00 €	400	152,00 €	400	117,00 €				
	450	125,00 €	450	165,00 €	450	135,00 €				
	500	152,00 €	500	199,00 €	500	147,00 €				
	600	172,00 €	600	221,00 €	600	171,00 €				

Winkel drehbar 0-45° Winkel drehbar 0-90°

Winkel drehbar 0-90° Zugbegrenzer aus Edelstahl, 210x140mm mit Schiebeputzen 150mm, passend für EW0607

Zugbegrenzeranschluss rund, Abgang Ø150mm, passend für FU38

Zugbegrenzer aus Edelstahl, Ø150mm zur Montage auf FU0636

Zugbegrenzer aus Edelstahl, Ø150mm mit Stützen und Spannband, passend für Ø 110-200mm



*1

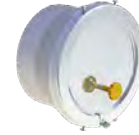

FU0621Ø		FU06101Ø		FU06102Ø		FU35	FU0636Ø		FU38	VL08E
100	44,00 €	080	50,00 €	080	58,00 €	114,00 €	080	137,00 €	133,00 €	153,00 €
115	45,00 €	100	51,00 €	100	63,00 €		100	137,00 €		
120	49,00 €	115	52,00 €	115	69,00 €		115	137,00 €		
130	50,00 €	120	55,00 €	120	71,00 €		120	137,00 €		
140	51,00 €	130	56,00 €	130	73,00 €		130	137,00 €		
150	55,00 €	140	57,00 €	140	81,00 €		140	137,00 €		
160	86,00 €	150	58,00 €	150	96,00 €		150	137,00 €		
180	99,00 €	160	98,00 €	160	122,00 €		160	145,00 €		
200	115,00 €	180	121,00 €	180	152,00 €		180	171,00 €		
225	132,00 €	200	149,00 €	200	184,00 €		200	178,00 €		
250	147,00 €	225	164,00 €	225	197,00 €		225	195,00 €		
300	171,00 €	250	198,00 €	250	229,00 €		250	209,00 €		
		300	242,00 €	300	301,00 €		300	227,00 €		
							350	250,00 €		
							400	270,00 €		
							450	286,00 €		
							500	335,00 €		
							600	451,00 €		

Zugbegrenzeranschluss rund, Abgang passend für ZUK

Verlängerungsrohr für ZUK

Zugbegrenzer rund, Edelstahl, mit Überdruckklappe

Zugbegrenzer rund, Edelstahl, mit Überdruckklappe

Filteraufsatz für ZUK

Ersatzfilter für ZUAC2947

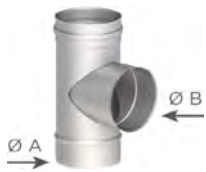

NEU



NETTO



NETTO



NETTO

NEU



NETTO

NEU

FU061681ØØ			EW062889Ø		ZUKØ		ZUKØ		ZUAC2947Ø		ZUAC2947-1Ø		
A 100	134,00 €	A 225	214,00 €	130	38,00 €	150	81,00 €	130	118,00 €	130	74,00 €	130	13,00 €
B 130		B 180		150	42,00 €			180	146,00 €	150	92,00 €	150	14,00 €
A 120	134,00 €	A 250	230,00 €	180	48,00 €					180	105,00 €	180	17,00 €
B 130		B 180											
A 130	134,00 €	A 300	251,00 €										
B 130		B 180											
A 140	145,00 €												
B 130													
A 150	150,00 €												
B 150													
A 160	160,00 €												
B 150													
A 180	190,00 €												
B 150													
A 180	190,00 €												
B 180													
A 200	197,00 €												
B 150													

- *1 Verlängerung des Schiebestützens gegen Aufpreis pro cm
- *2 Für das Gewicht des Zugbegrenzers von ca. 28 kg ist eine eigene Befestigung vorzusehen

Zugbegrenzeranschluss für ZUK250 (SG/SG-E)

Zugbegrenzer universal Ø250mm mit Explosionsklappe und Dämpfereinrichtung

Zugbegrenzer universal Ø250mm mit Explosionsklappe und Dämpfereinrichtung, Edelstahl

Zwischenstützen l=330mm, Dehnungsausgleich inkl. 2x Befestigungstange, l=500mm

Universaldichtsatz für Kesselanschluss und Stoßverbindung aus Dichtung und Klemmband außenliegend

Lüftungsgitter rund mit Mauerbuchse und Krallen mit Schiebepfosten

Zwischenhalterung



*2



*2



FU061756Ø		ZUK250SG	ZUK250SG-E	FU33Ø		AL45VØ	FU85Ø	FU312Ø			
250	702,00 €	1.845,00 €	2.205,00 €	080	114,00 €	080	56,00 €	080	66,00 €	080	58,00 €
300	736,00 €			100	115,00 €	100	57,00 €	100	69,00 €	100	59,00 €
350	780,00 €			115	118,00 €	115	59,00 €	120	69,00 €	115	60,00 €
400	839,00 €			120	119,00 €	120	60,00 €	130	69,00 €	120	64,00 €
450	878,00 €			130	122,00 €	130	63,00 €	140	76,00 €	130	82,00 €
500	924,00 €			140	125,00 €	140	64,00 €	150	78,00 €	140	83,00 €
600	1.167,00 €			150	127,00 €	150	65,00 €	160	82,00 €	150	83,00 €
				160	130,00 €	160	67,00 €	180	89,00 €	160	84,00 €
				180	134,00 €	180	69,00 €	200	94,00 €	180	86,00 €
				200	147,00 €	200	71,00 €	225	106,00 €	200	95,00 €
				225	153,00 €	225	74,00 €	250	112,00 €	225	98,00 €
				250	163,00 €	250	75,00 €	300	126,00 €	250	101,00 €
				300	171,00 €	300	78,00 €	350	135,00 €	300	112,00 €
				350	186,00 €	350	94,00 €	400	161,00 €	350	132,00 €
				400	204,00 €	400	103,00 €	450	178,00 €	400	148,00 €
				450	225,00 €	450	118,00 €	500	207,00 €	450	166,00 €
				500	239,00 €			600	309,00 €	500	186,00 €
				600	289,00 €					600	219,00 €

Verlängerung des Kondensatablaufrohres 22x1mm, Preis pro Meter

1/2" Nippel (lose)

PVC-Schlauch transparent, Ø26mm, l=0,5m zur Verlängerung des Kondensatablaufes

Fitting 1/2" mit 1/2" Innengewinde für ZUAC2300, ZUAC2301, ZUAC2302, ZUAC2303 und ZUTE1904

Fitting 1/2" auf 1/2" für ZUAC2300, ZUAC2301, ZUAC2302, ZUAC2303 und ZUTE1904

Verschlusskappe für Kondensatablauf 1/2" (bis 200°C)

1/2" Muffe (lose)



Rgr. ZUAC



€ NETTO



FU48	FU128	ZUAC2253	750FITTINGÜ-22 1/2	750FITTINGV-22	750ADK1/2	FU126
37,00 €	22,00 €	25,00 €	90,00 €	45,00 €	4,00 €	29,00 €

Siphon gerade P1/M1 Siphon rechts P1/M1 Siphon links P1/M1

Trompetensiphon mit 200mm Sperrwasserhöhe P1/M1

Absperrhahn 1/2" Außengewinde (1/2" Muffe FU126 nicht enthalten)

Deckel ohne Spanndichtung

Deckelsicherung für FU50



ZUAC2300	ZUAC2301	ZUAC2302	ZUAC2303	FU47	FU50Ø		2B2-ZUAC980Ø	
63,00 €	63,00 €	63,00 €	63,00 €	30,00 €	080	55,00 €	080	32,00 €
					100	58,00 €	100	33,00 €
					115	63,00 €	115	34,00 €
					120	66,00 €	120	35,00 €
					130	72,00 €	130	35,00 €
					150	73,00 €	150	36,00 €
					160	74,00 €	160	37,00 €
					180	75,00 €	180	37,00 €
					200	87,00 €	200	42,00 €
					250	88,00 €	250	55,00 €
					300	106,00 €	300	64,00 €

Blindeckel für Wandfutter

Verschlussdeckel übersteckend mit Handgriff und Klemmband

Kesselbride

Mineralwolle 6 kg/ Sack

Anschlussstutzen mit integriertem Wandfutter

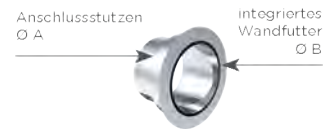

FU43Ø		FU44Ø		FU1518Ø		MINERAL-6	ZUWA757Ø-Ø							
080	51,00 €	080	67,00 €	080	64,00 €	151,00 €	A 100	86,00 €	A 150	95,00 €	A 200	107,00 €		
100	51,00 €	100	69,00 €	100	65,00 €		B 080		B 110		B 130			
115	52,00 €	115	71,00 €	115	66,00 €		A 120	88,00 €	A 150	96,00 €	A 200	109,00 €		
120	55,00 €	120	72,00 €	120	67,00 €		B 080		B 120		B 150			
130	56,00 €	130	73,00 €	130	69,00 €		A 120	88,00 €	A 150	99,00 €	A 200	111,00 €		
140	57,00 €	140	74,00 €	140	71,00 €		B 100		B 130		B 160			
150	58,00 €	150	75,00 €	150	72,00 €		A 130	89,00 €	A 160	101,00 €	A 200	112,00 €		
160	59,00 €	160	76,00 €	160	76,00 €		B 080		B 120		B 180			
180	60,00 €	180	78,00 €	180	78,00 €		A 130	89,00 €	A 180	105,00 €	A 225	117,00 €		
200	65,00 €	200	81,00 €	200	80,00 €		B 100		B 120		B 200			
225	66,00 €	225	82,00 €	225	94,00 €		A 130	94,00 €	A 180	103,00 €	A 250	119,00 €		
250	69,00 €	250	84,00 €	250	95,00 €		B 110		B 130		B 200			
300	73,00 €	300	89,00 €	300	103,00 €		A 140	94,00 €	A 180	105,00 €				
350	97,00 €	350	112,00 €	350	119,00 €		B 110		B 150					
400	109,00 €	400	125,00 €	400	133,00 €		A 150	90,00 €	A 180	106,00 €				
450	124,00 €	450	140,00 €	450	149,00 €		B 080		B 160					
500	151,00 €	500	167,00 €	500	166,00 €		A 150	94,00 €	A 200	105,00 €				
600	202,00 €	600	219,00 €	600	197,00 €		B 100		B 120					

Anschlussstutzen mit integriertem FERRO-Wandfutter

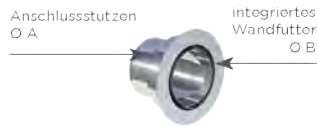

Exzentrische Erweiterung



ZUWA757FØ-Ø				EWEØØEX							
A 100	94,00 €	A 150	98,00 €	A 180	103,00 €	A 200	118,00 €	A 080	106,00 €	A 160	145,00 €
B 080		B 100	99,00 €	B 080	104,00 €	B 160	119,00 €	B 100	109,00 €	B 180	165,00 €
A 115	94,00 €	B 110	99,00 €	A 180	104,00 €	A 200	119,00 €	A 080	109,00 €	A 160	165,00 €
B 080		A 150	99,00 €	B 100	111,00 €	B 180	125,00 €	B 115	112,00 €	B 200	165,00 €
A 115	95,00 €	B 115	103,00 €	A 180	110,00 €	A 250		A 100	122,00 €	A 180	172,00 €
B 100		A 150	106,00 €	B 120	111,00 €	B 200		B 120	130,00 €	B 200	172,00 €
A 120	95,00 €	B 120	106,00 €	A 180	111,00 €			A 115	130,00 €	A 180	172,00 €
B 080		A 150	99,00 €	B 130	112,00 €			B 130	137,00 €	B 225	172,00 €
A 120	95,00 €	B 080	103,00 €	A 180	112,00 €			A 120	141,00 €	A 200	184,00 €
B 100		A 160	107,00 €	B 160	111,00 €			B 140	145,00 €	B 225	212,00 €
A 130	96,00 €	B 100	107,00 €	A 200	111,00 €			A 130	145,00 €	A 200	212,00 €
B 080		A 160	109,00 €	B 100	114,00 €			B 150	145,00 €	B 250	184,00 €
A 130	96,00 €	B 100	109,00 €	A 200	114,00 €			A 140	145,00 €	A 250	184,00 €
B 100		A 160	109,00 €	B 120	111,00 €			B 160	145,00 €	B 250	184,00 €
A 140	99,00 €	B 120	107,00 €	A 200	111,00 €			A 150	145,00 €	A 250	212,00 €
B 120		A 160	109,00 €	B 120	111,00 €			B 170	145,00 €	B 300	212,00 €
A 150	97,00 €	B 130	109,00 €	A 200	114,00 €			A 150	145,00 €		
B 080				B 150	114,00 €			B 180	145,00 €		

Erweiterung

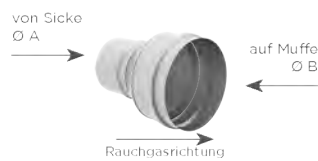

EWEØØ											
A 060	40,00 €	A 090	106,00 €	A 110	112,00 €	A 130	55,00 €	A 150	132,00 €	A 200	153,00 €
B 080		B 130	51,00 €	B 150	112,00 €	B 140	55,00 €	B 200	147,00 €	B 250	167,00 €
A 060	103,00 €	B 115	51,00 €	A 115	52,00 €	A 130	55,00 €	A 150	147,00 €	A 200	167,00 €
B 115		A 100	51,00 €	B 130	52,00 €	B 150	55,00 €	B 250	147,00 €	B 300	167,00 €
A 080	45,00 €	B 120	51,00 €	A 120	52,00 €	A 130	118,00 €	A 160	65,00 €	A 225	165,00 €
B 100		A 100	51,00 €	B 130	52,00 €	B 160	118,00 €	B 180	65,00 €	B 250	165,00 €
A 080	103,00 €	B 130	106,00 €	A 120	52,00 €	A 130	122,00 €	A 160	132,00 €	A 250	175,00 €
B 115		A 100	106,00 €	B 140	52,00 €	B 180	122,00 €	B 200	132,00 €	B 300	175,00 €
A 080	106,00 €	B 150	112,00 €	A 120	112,00 €	A 130	128,00 €	A 180	66,00 €	A 250	212,00 €
B 120		A 100	112,00 €	B 150	112,00 €	B 200	128,00 €	B 200	66,00 €	B 400	212,00 €
A 080	106,00 €	B 180	120,00 €	A 120	114,00 €	A 140	59,00 €	A 180	143,00 €	A 300	199,00 €
B 130		A 100	120,00 €	B 160	114,00 €	B 150	59,00 €	B 225	143,00 €	B 350	199,00 €
A 080	112,00 €	B 200	127,00 €	A 120	121,00 €	A 150	65,00 €	A 180	150,00 €	A 350	229,00 €
B 150		A 110	52,00 €	B 180	121,00 €	B 160	65,00 €	B 250	150,00 €	B 400	229,00 €
A 080	120,00 €	B 115	52,00 €	A 125	52,00 €	A 150	65,00 €	A 180	165,00 €	A 400	259,00 €
B 180		A 110	52,00 €	B 130	52,00 €	B 170	65,00 €	B 300	165,00 €	B 450	259,00 €
A 090	45,00 €	B 130	52,00 €	A 125	119,00 €	A 150	125,00 €	A 200	147,00 €		
B 100				B 150	119,00 €	B 180	125,00 €	B 225	147,00 €		

Reduzierung



EW RØØ

A 080	40,00 €	A 130	106,00 €	A 150	112,00 €	A 160	65,00 €	A 200	122,00 €	A 250	153,00 €
B 060		B 080		B 100		B 150		B 100		B 200	
A 100	45,00 €	A 130	106,00 €	A 150	112,00 €	A 170	65,00 €	A 200	128,00 €	A 250	165,00 €
B 080		B 100		B 110		B 150		B 130		B 225	
A 100	45,00 €	A 130	52,00 €	A 150	112,00 €	A 180	120,00 €	A 200	132,00 €	A 300	165,00 €
B 090		B 110		B 120		B 080		B 150		B 180	
A 115	50,00 €	A 130	52,00 €	A 150	119,00 €	A 180	120,00 €	A 200	132,00 €	A 300	167,00 €
B 100		B 115		B 125		B 100		B 160		B 200	
A 115	50,00 €	A 130	52,00 €	A 150	55,00 €	A 180	121,00 €	A 200	66,00 €	A 300	175,00 €
B 110		B 120		B 130		B 120		B 180		B 250	
A 120	106,00 €	A 130	55,00 €	A 150	59,00 €	A 180	122,00 €	A 225	143,00 €	A 350	199,00 €
B 080		B 125		B 140		B 125		B 180		B 300	
A 120	51,00 €	A 140	52,00 €	A 160	114,00 €	A 180	122,00 €	A 225	147,00 €	A 400	281,00 €
B 100		B 120		B 120		B 130		B 200		B 250	
A 120	51,00 €	A 140	52,00 €	A 160	119,00 €	A 180	125,00 €	A 250	147,00 €	A 400	229,00 €
B 110		B 130		B 130		B 150		B 150		B 350	
A 120	51,00 €	A 150	112,00 €	A 160	59,00 €	A 180	65,00 €	A 250	150,00 €	A 450	259,00 €
B 115		B 080		B 140		B 160		B 180		B 400	

BESCHREIBUNG

Einwandige, druckdichte Systemabgasleitung für Brennwertfeuerstätten mit innenliegender Dichtung

MATERIAL

1.4404 (316L) / 1.4571 (316Ti)
Weitere auf Anfrage

OBERFLÄCHE

Matt

WANDSTÄRKE

0,6 mm
Weitere auf Anfrage

INNENDURCHMESSER

80 - 600 mm
Weitere auf Anfrage bis 1200 mm

DÄMMUNG

Optional möglich mit Dämmschalen

VERBINDUNG

Steckverbindung Muffe / Sicke mit innenliegender Spezialdichtung, bei Verwendung als Verbindungsleitung ist ein Klemmband erforderlich

DICHTUNG

Die mitgelieferte Dichtung variiert durchmesserabhängig (EPDM bis 120°C oder Silikon bis 200°C). Alle möglichen Optionen können Sie der Tabelle auf der nächsten Seite entnehmen. Die Preise der nicht in der Preisliste aufgeführten Varianten erhalten sie auf Anfrage.

BESTELLCODE

Bei Ihrer Bestellung ersetzen Sie bitte den Platzhalter „...“ im Artikelcode durch den Buchstaben für die gewünschte Dichtung (Standarddichtung variiert je Ø, siehe Tabelle).

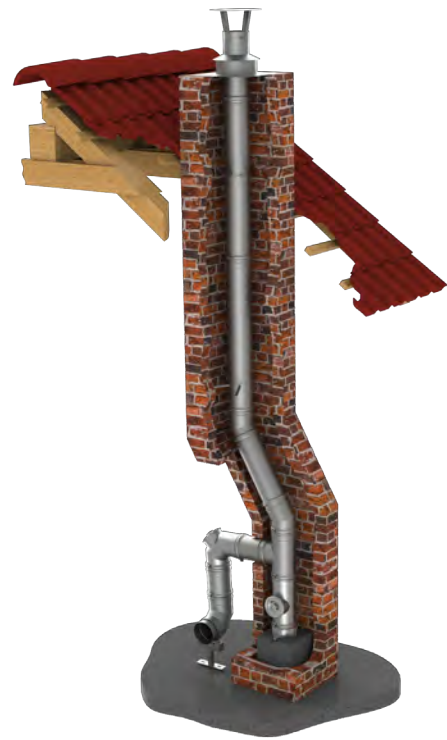

EIGENSCHAFTEN

- Druckdicht
- Feuchteunempfindlich
- Schnelle Montage und unkomplizierte Schrägführung durch leichtes Material
- Optionale Fixierung mit Klemmbändern
- Große Systemvielfalt und umfangreiches Zubehör-Programm

EINSATZBEREICHE

- Regelfeuerstätten für Öl und Gas
- Brennwertgeräte

CE-ZERTIFIKATSNUMMERN

0036 CPD 9174 016 (AL-B)
0036 CPR 9174 012 (ALBI)

CE-KLASSIFIZIERUNGEN NACH DIN EN 1856 - 1

EW-AL-B (Dichtung außen)
T200 - P1 - W - V2 - L50060 - O00
T200 - N1 - W - V2 - L50060 - O00
EW-ALBI (Dichtung innen)
mit EPDM Dichtung:
T120 - P1 - W - V2 - L50060 - O00
T120 - N1 - W - V2 - L50060 - O00
mit Silikon Dichtung:
T200 - P1 - W - V2 - L50060 - O00
T200 - N1 - W - V2 - L50060 - O00

VERBINDUNGSLEITUNG

CE-ZERTIFIKATSNUMMER

0036 CPR 9174 052

CE-KLASSIFIZIERUNGEN NACH DIN EN 1856 - 2

mit EPDM Dichtung:
T120 - P1 - W - V2 - L50060 - O50M
T120 - N1 - W - V2 - L50060 - O50M
mit Silikon Dichtung:
T200 - P1 - W - V2 - L50060 - O50M
T200 - N1 - W - V2 - L50060 - O50M

MÖGLICHE DICHTUNGSVARIANTEN

Variante	EPDM (ALBI367)			Silikon (ALBI26)		
	A	B	C	D	E	F
	beigelegt	ingelegt	eingeklebt	beigelegt	ingelegt	eingeklebt
Ø 080 mm	x	x	x	x	x	x
100 mm	x	x	x	x	x	x
115 mm	x	x	x	x	x	x
120 mm	x	x	x	x	x	x
130 mm	x	x	x	x	x	x
140 mm	x	x	x	x	x	x
150 mm	x	x	x	x	x	x
160 mm	x	x	x	x	x	x
180 mm	x	x	x	x	x	x
200 mm	x	x	x	x	x	x
225 mm				x	x	x
250 mm	x		x	x		x
300 mm	x		x	x		x
350 mm	x		x	x		x
400 mm	x		x	x		x
450 mm				x		x
500 mm				x		x
600 mm				x		x

Winkel 87° mit
Stützfuß

Auflageschiene
l=350mm

Auflageschiene
l=500mm

Auflageschiene
l=700mm

Revisionselement
rund (bis 200°C/P1)

Edelstahlkamintüre
210x140mm mit Schie-
bestutzen 60mm ger-
ade, inkl. Kamintüren-
schlüssel, passend für
FU0607K

Edelstahlkamintüre
300x150mm mit
Schiebestutzen
60mm schräg, inkl.
Kamintürenschlüssel



*1

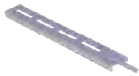

*2



*2

ALBI06...06Ø	FU422	FU422B	FU422C	ALBI06...30Ø	FU0960	FU1060	
A 080	146,00 €	112,00 €	126,00 €	A 080	173,00 €	81,00 €	134,00 €
A 100	151,00 €			A 100	188,00 €		
A 115	156,00 €			A 115	198,00 €		
A 120	159,00 €			A 120	209,00 €		
A 130	167,00 €			A 130	221,00 €		
A 140	168,00 €			A 140	222,00 €		
A 150	173,00 €			A 150	223,00 €		
A 160	183,00 €			A 160	235,00 €		
A 180	205,00 €			A 180	243,00 €		
A 200	240,00 €			A 200	256,00 €		
D 225	257,00 €			D 225	271,00 €		
C 250	292,00 €			C 250	283,00 €		
C 300	345,00 €			C 300	292,00 €		
C 350	387,00 €			C 350	337,00 €		
C 400	437,00 €			C 400	380,00 €		
F 450	505,00 €			F 450	429,00 €		
F 500	572,00 €			F 500	473,00 €		
F 600	752,00 €			F 600	568,00 €		

- *1 Mit Längenelementen nach unten flexibel verlängerbar
- *2 Verlängerung des Schiebepfostens gegen Aufpreis pro cm

Edelstahlkamintüre mit Lüftungsgitter 210x140mm und Schiebepfosten 60mm schräg, inkl. Kamintürenschlüssel



*2



*2



Längenelement 1000mm



Längenelement 500mm



Längenelement 250mm



Längenelement 1000mm mit 2 Ablassschlaufen



FU5160	FU116060	FU400	ALBI06...020	ALBI06...030	ALBI06...040	ALBI06...050
115,00 €	182,00 €	080 27,00 €	A 080 92,00 €	A 080 62,00 €	A 080 50,00 €	A 080 96,00 €
		100 30,00 €	A 100 97,00 €	A 100 72,00 €	A 100 59,00 €	A 100 103,00 €
		115 32,00 €	A 115 102,00 €	A 115 77,00 €	A 115 62,00 €	A 115 106,00 €
		120 33,00 €	A 120 103,00 €	A 120 78,00 €	A 120 63,00 €	A 120 108,00 €
		130 34,00 €	A 130 107,00 €	A 130 82,00 €	A 130 67,00 €	A 130 112,00 €
		140 35,00 €	A 140 111,00 €	A 140 83,00 €	A 140 68,00 €	A 140 114,00 €
		150 36,00 €	A 150 113,00 €	A 150 84,00 €	A 150 69,00 €	A 150 119,00 €
		160 36,00 €	A 160 123,00 €	A 160 90,00 €	A 160 71,00 €	A 160 127,00 €
		180 37,00 €	A 180 133,00 €	A 180 96,00 €	A 180 77,00 €	A 180 137,00 €
		200 37,00 €	A 200 144,00 €	A 200 100,00 €	A 200 80,00 €	A 200 149,00 €
		225 38,00 €	D 225 156,00 €	D 225 108,00 €	D 225 86,00 €	D 225 162,00 €
		250 38,00 €	C 250 173,00 €	C 250 116,00 €	C 250 90,00 €	C 250 177,00 €
		300 40,00 €	C 300 199,00 €	C 300 122,00 €	C 300 99,00 €	C 300 203,00 €
		350 41,00 €	C 350 224,00 €	C 350 136,00 €	C 350 109,00 €	C 350 229,00 €
		400 43,00 €	C 400 251,00 €	C 400 155,00 €	C 400 121,00 €	C 400 254,00 €
		450 44,00 €	F 450 283,00 €	F 450 182,00 €	F 450 131,00 €	F 450 286,00 €
		500 71,00 €	F 500 326,00 €	F 500 195,00 €	F 500 150,00 €	F 500 331,00 €
		600 89,00 €	F 600 433,00 €	F 600 255,00 €	F 600 200,00 €	F 600 436,00 €

Längenelement 1000mm mit Doppelmuffe



Längenelement 1000mm mit Montageschelle



Winkel 87° mit Revisionsöffnung 90° radial versetzt (bis 200°C/P1)



Winkel 87° mit Revisionsöffnung 270° radial versetzt (bis 200°C/P1)



Winkel 87° mit Revisionsöffnung am Ausgangsstutzen (bis 200°C/P1)



Winkel 87° mit Revisionsöffnung und Revisionsdichtung (200°C/P1)



Winkel 90° mit Revisionsöffnung und Revisionsdichtung (200°C/P1)



ALBI06...24380	ALBI06...700	ALBI06...27700	ALBI06...27710	ALBI06...27720	ALBI06...140	ALBI06...150
A 080 116,00 €	A 080 114,00 €	A 080 255,00 €	A 080 255,00 €	A 080 259,00 €	A 080 129,00 €	A 080 129,00 €
A 100 124,00 €	A 100 119,00 €	A 100 262,00 €	A 100 262,00 €	A 100 274,00 €	A 100 135,00 €	A 100 135,00 €
A 115 128,00 €	A 115 121,00 €	A 115 273,00 €	A 115 273,00 €	A 115 279,00 €	A 115 138,00 €	A 115 138,00 €
A 120 130,00 €	A 120 123,00 €	A 120 278,00 €	A 120 278,00 €	A 120 282,00 €	A 120 142,00 €	A 120 142,00 €
A 130 137,00 €	A 130 128,00 €	A 130 308,00 €	A 130 308,00 €	A 130 293,00 €	A 130 147,00 €	A 130 147,00 €
A 140 139,00 €	A 140 131,00 €	A 140 311,00 €	A 140 311,00 €	A 140 296,00 €	A 140 150,00 €	A 140 150,00 €
A 150 144,00 €	A 150 132,00 €	A 150 312,00 €	A 150 312,00 €	A 150 300,00 €	A 150 158,00 €	A 150 158,00 €
A 160 153,00 €	A 160 138,00 €	A 160 317,00 €	A 160 317,00 €	A 160 322,00 €	A 160 171,00 €	A 160 171,00 €
A 180 164,00 €	A 180 151,00 €	A 180 339,00 €	A 180 339,00 €	A 180 339,00 €	A 180 194,00 €	A 180 194,00 €
A 200 178,00 €	A 200 162,00 €	A 200 388,00 €	A 200 388,00 €	A 200 372,00 €	A 200 228,00 €	A 200 228,00 €
D 225 192,00 €	D 225 175,00 €	D 225 454,00 €	D 225 454,00 €	D 225 396,00 €	D 225 248,00 €	D 225 248,00 €
C 250 209,00 €	C 250 192,00 €	C 250 476,00 €	C 250 476,00 €	C 250 429,00 €	C 250 283,00 €	C 250 283,00 €
C 300 236,00 €	C 300 221,00 €	C 300 557,00 €	C 300 557,00 €	C 300 519,00 €	C 300 361,00 €	C 300 361,00 €
C 350 264,00 €	C 350 242,00 €	C 350 594,00 €	C 350 594,00 €	C 350 571,00 €	C 350 415,00 €	C 350 415,00 €
C 400 291,00 €	C 400 266,00 €	C 400 765,00 €	C 400 765,00 €	C 400 617,00 €	C 400 451,00 €	C 400 451,00 €
F 450 328,00 €	F 450 300,00 €	F 450 874,00 €	F 450 874,00 €	F 450 681,00 €	F 450 506,00 €	F 450 506,00 €
F 500 376,00 €	F 500 346,00 €	F 500 994,00 €	F 500 994,00 €	F 500 768,00 €	F 500 591,00 €	F 500 591,00 €
F 600 492,00 €	F 600 451,00 €	F 600 1.048,00 €	F 600 1.048,00 €	F 600 1.006,00 €	F 600 792,00 €	F 600 792,00 €

Winkel 3°, WIG-geschweißt

Winkel 15°, WIG-geschweißt

Winkel 30°, WIG-geschweißt

Winkel 42°, WIG-geschweißt

Winkel 45°, WIG-geschweißt

Winkel 87°, WIG-geschweißt

Winkel 90°, WIG-geschweißt



ALBI06...908Ø		ALBI06...17Ø		ALBI06...18Ø		ALBI06...2231Ø		ALBI06...19Ø		ALBI06...22Ø		ALBI06...29Ø	
A 080	57,00 €	A 080	57,00 €	A 080	57,00 €	A 080	57,00 €	A 080	57,00 €	A 080	84,00 €	A 080	84,00 €
A 100	59,00 €	A 100	59,00 €	A 100	59,00 €	A 100	59,00 €	A 100	59,00 €	A 100	92,00 €	A 100	92,00 €
A 115	62,00 €	A 115	62,00 €	A 115	62,00 €	A 115	62,00 €	A 115	62,00 €	A 115	94,00 €	A 115	94,00 €
A 120	63,00 €	A 120	63,00 €	A 120	63,00 €	A 120	63,00 €	A 120	63,00 €	A 120	97,00 €	A 120	97,00 €
A 130	67,00 €	A 130	67,00 €	A 130	67,00 €	A 130	67,00 €	A 130	67,00 €	A 130	105,00 €	A 130	105,00 €
A 140	69,00 €	A 140	69,00 €	A 140	69,00 €	A 140	69,00 €	A 140	69,00 €	A 140	107,00 €	A 140	107,00 €
A 150	74,00 €	A 150	74,00 €	A 150	74,00 €	A 150	74,00 €	A 150	74,00 €	A 150	113,00 €	A 150	113,00 €
A 160	77,00 €	A 160	77,00 €	A 160	77,00 €	A 160	77,00 €	A 160	77,00 €	A 160	125,00 €	A 160	125,00 €
A 180	83,00 €	A 180	83,00 €	A 180	83,00 €	A 180	83,00 €	A 180	83,00 €	A 180	148,00 €	A 180	148,00 €
A 200	93,00 €	A 200	93,00 €	A 200	93,00 €	A 200	93,00 €	A 200	93,00 €	A 200	182,00 €	A 200	182,00 €
D 225	106,00 €	D 225	106,00 €	D 225	106,00 €	D 225	106,00 €	D 225	106,00 €	D 225	200,00 €	D 225	200,00 €
C 250	120,00 €	C 250	120,00 €	C 250	120,00 €	C 250	120,00 €	C 250	120,00 €	C 250	241,00 €	C 250	241,00 €
C 300	160,00 €	C 300	160,00 €	C 300	160,00 €	C 300	160,00 €	C 300	160,00 €	C 300	289,00 €	C 300	289,00 €
C 350	172,00 €	C 350	172,00 €	C 350	172,00 €	C 350	172,00 €	C 350	172,00 €	C 350	334,00 €	C 350	334,00 €
C 400	189,00 €	C 400	189,00 €	C 400	189,00 €	C 400	189,00 €	C 400	189,00 €	C 400	385,00 €	C 400	385,00 €
F 450	210,00 €	F 450	210,00 €	F 450	210,00 €	F 450	210,00 €	F 450	210,00 €	F 450	455,00 €	F 450	455,00 €
F 500	240,00 €	F 500	240,00 €	F 500	240,00 €	F 500	240,00 €	F 500	240,00 €	F 500	526,00 €	F 500	526,00 €
F 600	308,00 €	F 600	308,00 €	F 600	308,00 €	F 600	308,00 €	F 600	308,00 €	F 600	714,00 €	F 600	714,00 €

Kopfabdeckung mit Wetterkragen matt

Revisionselement l=500mm (bis 200°C/PI)

Schiebeelement für Verbindungsleitung 320-460mm mit Außendichtung

Messelement 200mm (bis 200°C/PI)

Längenelement 200mm mit Kondensatablauf für horizontalen Einbau und 1/2" Nippel

Winkel drehbar 0-45° mit Außendichtung

Winkel drehbar 0-90° mit Außendichtung



FU25Ø		ALBI06...113DØ		ALBI06...114DØ		ALBI06...112Ø		ALBI06...111Ø		ALBI06...21DØ		ALBI06...101DØ	
080	78,00 €	A 080	170,00 €	A 080	177,00 €	A 080	93,00 €	A 080	86,00 €	A 115	101,00 €	A 115	177,00 €
100	80,00 €	A 100	172,00 €	A 100	179,00 €	A 100	95,00 €	A 100	95,00 €	A 130	111,00 €	A 130	192,00 €
115	82,00 €	A 115	174,00 €	A 115	182,00 €	A 115	97,00 €	A 115	97,00 €	A 150	117,00 €	A 150	195,00 €
120	83,00 €	A 120	175,00 €	A 120	183,00 €	A 120	98,00 €	A 120	98,00 €	A 180	166,00 €	A 180	271,00 €
130	88,00 €	A 130	180,00 €	A 130	192,00 €	A 130	103,00 €	A 130	103,00 €	A 200	191,00 €	A 200	325,00 €
140	96,00 €	A 140	181,00 €	A 140	199,00 €	A 140	105,00 €	A 140	105,00 €				
150	102,00 €	A 150	185,00 €	A 150	200,00 €	A 150	106,00 €	A 150	107,00 €				
160	110,00 €	A 160	189,00 €	A 160	211,00 €	A 160	108,00 €	A 160	115,00 €				
180	117,00 €	A 180	191,00 €	A 180	222,00 €	A 180	113,00 €	A 180	122,00 €				
200	130,00 €	A 200	212,00 €	A 200	238,00 €	A 200	117,00 €	A 200	128,00 €				
225	137,00 €	D 225	222,00 €	D 225	252,00 €	D 225	126,00 €	D 225	136,00 €				
250	143,00 €	C 250	231,00 €	C 250	264,00 €	C 250	131,00 €	C 250	144,00 €				
300	163,00 €	C 300	273,00 €	C 300	319,00 €	C 300	139,00 €	C 300	159,00 €				
350	175,00 €	C 350	287,00 €	C 350	357,00 €	C 350	152,00 €	C 350	179,00 €				
400	207,00 €	C 400	303,00 €			C 400	167,00 €	C 400	198,00 €				
450	224,00 €	F 450	334,00 €			F 450	182,00 €	F 450	216,00 €				
500	305,00 €	F 500	369,00 €			F 500	198,00 €	F 500	244,00 €				
600	406,00 €	F 600	442,00 €			F 600	244,00 €	F 600	295,00 €				

Winkel drehbar 0-90° mit Revisionsöffnung, Außen- und Revisionsdichtung (200°C/P1)

Dichtring Silikon bis 200°C

Dichtring EPDM bis 120°C

Dichtset außenliegend (3 Dichtringe aus Viton)

Universaldichtsatz für Kesselanschluss und Stoßverbindung aus Dichtung und Klemmband außenliegend

Klemmband

Deckel mit Spanndichtung



ALBI06...102DØ		ALBI26Ø		ALBI367Ø		DS3Ø		AL45VØ		FU45Ø		ALBI31Ø	
A 115	182,00 €	080	20,00 €	080	20,00 €	115	108,00 €	080	56,00 €	080	17,00 €	080	69,00 €
A 130	196,00 €	100	21,00 €	100	21,00 €	130	120,00 €	100	57,00 €	100	18,00 €	100	78,00 €
A 150	199,00 €	115	22,00 €	115	22,00 €	150	123,00 €	115	59,00 €	115	19,00 €	115	80,00 €
A 180	303,00 €	120	22,00 €	120	22,00 €	180	126,00 €	120	60,00 €	120	20,00 €	120	87,00 €
A 200	358,00 €	130	25,00 €	130	25,00 €	200	150,00 €	130	63,00 €	130	21,00 €	130	88,00 €
		140	25,00 €	140	25,00 €			140	64,00 €	140	22,00 €	140	89,00 €
		150	25,00 €	150	25,00 €			150	65,00 €	150	25,00 €	150	90,00 €
		160	26,00 €	160	26,00 €			160	67,00 €	160	26,00 €	160	94,00 €
		180	27,00 €	180	27,00 €			180	69,00 €	180	27,00 €	180	95,00 €
		200	29,00 €	200	29,00 €			200	71,00 €	200	29,00 €	200	97,00 €
		225	30,00 €	250	32,00 €			225	74,00 €	225	30,00 €		
		250	32,00 €	300	33,00 €			250	75,00 €	250	32,00 €		
		300	33,00 €	350	35,00 €			300	78,00 €	300	35,00 €		
		350	35,00 €	400	37,00 €			350	94,00 €	350	37,00 €		
		400	37,00 €					400	103,00 €	400	41,00 €		
		450	42,00 €					450	118,00 €	450	51,00 €		
		500	45,00 €							500	72,00 €		
		600	56,00 €							600	107,00 €		

Deckel mit Spanndichtung

Deckelsicherung für ALBI31

Deckel mit Messstutzen

Deckel mit Messstutzen

Silikon (bis 400°C)

Gleitmittel 75 ml „chloridfrei“

Schachteintrittsgitter 200x200mm für Hinterlüftung



ALBI31Ø		2B2-ZUAC980Ø		ALBI31AØ		ALBI31AØ		ALBI6Ø		750GLEIØVT		ALBI21	
250	132,00 €	080	32,00 €	150	140,00 €	250	184,00 €		90,00 €		14,00 €		98,00 €
		100	33,00 €	160	141,00 €								
		115	34,00 €	180	142,00 €								
		120	35,00 €	200	147,00 €								
		130	35,00 €										
		140	36,00 €										
		150	36,00 €										
		160	37,00 €										
		180	37,00 €										
		200	42,00 €										
		250	55,00 €										

Fitting 1/2" mit 1/2" Innengewinde für ZUAC2300, ZUAC2301, ZUAC2302, ZUAC2303 und ZUTE1904

Fitting 1/2" auf 1/2" für ZUAC2300, ZUAC2301, ZUAC2302, ZUAC2303 und ZUTE1904

Siphon gerade P1/M1

Siphon rechts P1/M1

Siphon links P1/M1

Trompetensiphon mit Kraftanschlussman-200mm Sperrwasser-schiette geeignet bis 120°C

						
750FITTINGÜ-22 1/2	750FITTINGV-22	ZUAC2300	ZUAC2301	ZUAC2302	ZUAC2303	ZUAC2781Ø
90,00 €	45,00 €	63,00 €	63,00 €	63,00 €	63,00 €	040-065 229,00 € 050-080 276,00 € 075-110 319,00 € 100-133 396,00 € 123-161 447,00 € 160-192 525,00 € 183-226 609,00 €

Übergangsstück einsteckend von PPS auf ALBI-Muffe

Übergangsstück einsteckend von PPS (A) auf ALBI-Muffe (B)

Exzentrische Erweiterung

Erweiterung



ALBI06...88Ø		ALBI06...88ØØ		ALBIE...ØØEX				ALBIE...ØØ					
A 080 116,00 €	A 100 127,00 €	A 110 130,00 €	B 100 130,00 €	A 080 127,00 €	B 100 127,00 €	A 160 194,00 €	B 200 194,00 €	A 080 66,00 €	B 100 66,00 €	A 160 161,00 €	B 200 161,00 €	F A 450 342,00 €	B 500 342,00 €
A 115 141,00 €	A 130 153,00 €	A 110 131,00 €	B 115 131,00 €	A 080 131,00 €	B 115 131,00 €	A 180 194,00 €	B 200 194,00 €	A 080 125,00 €	B 115 125,00 €	A 180 95,00 €	B 200 95,00 €		
A 150 161,00 €	A 160 166,00 €	A 160 161,00 €	B 150 161,00 €	A 100 134,00 €	B 120 134,00 €	A 180 202,00 €	B 225 202,00 €	A 100 73,00 €	B 120 73,00 €	A 180 173,00 €	B 225 173,00 €		
A 200 193,00 €	C 250 215,00 €			A 115 147,00 €	B 130 147,00 €	A 200 202,00 €	B 225 202,00 €	A 115 77,00 €	B 130 77,00 €	A 200 177,00 €	B 225 177,00 €		
				A 120 155,00 €	B 140 155,00 €	C 200 216,00 €	B 250 216,00 €	A 120 77,00 €	B 140 77,00 €	C 200 185,00 €	B 250 185,00 €		
				A 130 162,00 €	B 150 162,00 €	C 250 245,00 €	B 300 245,00 €	A 130 80,00 €	B 150 80,00 €	C 250 208,00 €	B 300 208,00 €		
				A 140 167,00 €	B 160 167,00 €			A 140 85,00 €	B 160 85,00 €	C 300 234,00 €	B 350 234,00 €		
				A 150 172,00 €	B 180 172,00 €			A 150 152,00 €	B 180 152,00 €	C 350 266,00 €	B 400 266,00 €		
				A 160 172,00 €	B 180 172,00 €			A 160 92,00 €	B 180 92,00 €	F A 400 301,00 €	B 450 301,00 €		

Reduzierung



ALBIR...ØØ								
A	A 080	60,00 €	A	A 150	80,00 €	C	A 350	232,00 €
	B 060		B	B 130		C	B 300	
A	A 100	65,00 €	A	A 160	144,00 €	C	A 400	254,00 €
	B 080		B	B 130		C	B 350	
A	A 115	71,00 €	A	A 160	84,00 €	C	A 450	296,00 €
	B 100		B	B 140		C	B 400	
A	A 120	72,00 €	A	A 180	150,00 €	F	A 500	339,00 €
	B 100		B	B 150		F	B 450	
A	A 130	127,00 €	A	A 180	91,00 €			
	B 100		B	B 160				
A	A 130	74,00 €	A	A 200	158,00 €			
	B 110		B	B 160				
A	A 140	131,00 €	A	A 200	93,00 €			
	B 115		B	B 180				
A	A 140	74,00 €	A	A 250	182,00 €			
	B 120		B	B 200				
A	A 150	134,00 €	C	A 300	207,00 €			
	B 120		C	B 250				



System EW-SILVER

BESCHREIBUNG

Das System Jeremias EW-SILVER ist geeignet für Querschnittsvermindern von Schornsteinen zur Anpassung an moderne Feuerstätten (Öl, Gas, Holzpellets, Hackschnitzel und Scheitholz nach DIN 51731, sowohl für trockene als auch feuchte Betriebsweise)

MATERIAL

1.4539 (904L) nur rauchgasberührte Bauteile

OBERFLÄCHE

Matt

WANDSTÄRKE

0,6 mm

Weitere auf Anfrage

INNENDURCHMESSER

80 - 300 mm

Weitere auf Anfrage

DÄMMUNG

Optional möglich mit Dämmschalen

VERBINDUNG

Steckverbindung Muffe / Sicke

BESTELLCODE

Der Artikelcode für Ihre Bestellung ergibt sich aus:

Artikelcode + Ø (Bsp: 617-FU0602130).

Abweichungen entnehmen Sie bitte dem jeweiligen Code.

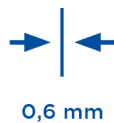

EIGENSCHAFTEN

- Rußbrandbeständig und feuchteunempfindlich
- Schnelle Montage und unkomplizierte Schrägführung durch leichtes Material
- Optionale Fixierung mit Klemmbändern
- Optional als ovales Rohr lieferbar ideal für enge und mehrzügige Systeme
- Große Systemvielfalt und umfangreiches Zubehör-Programm

EINSATZBEREICHE

- Regelfeuerstätten für Öl und Gas
- Holzpellets, Hackschnitzel und Scheitholz aus naturbelassenem Holz

ZULASSUNGSNUMMER

Z - 7.1 - 3374

KLASSIFIZIERUNGEN NACH DIN V 18160 - 1

T400 - N1 - W2¹⁾ - G50 - L00

T600 - N1 - W2¹⁾ - G100 - L00

¹⁾ für Holzpellets aus naturbelassenem Holz
für Hackschnitzel aus naturbelassenem Holz
für naturbelassenes Scheitholz
für Gas und Heizöl EL

- *1 Verlängerung des Schiebestutzens gegen Aufpreis pro cm

Kondensatschale mit Ablauf 250mm und 1/2" Nippel

Verschlusskappe für Kondensatablauf 1/2" (bis 200°C)

Kondensatschale mit Ablauf l=250mm und 1/2" Nippel nach unten

Revisionselement mit Deckel 210x140mm (bis 600°C/Nl)

Revisionselement mit Kasten und Deckel 210x140mm (bis 600°C/Nl)

Revisionselement rund (bis 600°C/Nl)

Edelstahlkamintüre 210x140mm, ohne Bohrungen, mit 4 seitlichen Laschen, inkl. Kamintürenschlüssel



617-FU01BØ		750ADK1/2	617-FU94BØ		617-FU0607Ø		617-FU0607KØ		617-FU0607RØ		FU13
080	114,00 €	4,00 €	080	114,00 €	080	130,00 €	080	223,00 €	080	258,00 €	64,00 €
100	116,00 €		100	116,00 €	100	132,00 €	100	224,00 €	100	259,00 €	
115	118,00 €		115	118,00 €	115	133,00 €	115	228,00 €	115	265,00 €	
120	121,00 €		120	121,00 €	120	137,00 €	120	231,00 €	120	266,00 €	
130	125,00 €		130	125,00 €	130	140,00 €	130	233,00 €	130	287,00 €	
140	126,00 €		140	126,00 €	140	144,00 €	140	235,00 €	140	291,00 €	
150	128,00 €		150	128,00 €	150	147,00 €	150	240,00 €	150	293,00 €	
160	130,00 €		160	130,00 €	160	154,00 €	160	249,00 €	160	307,00 €	
180	132,00 €		180	132,00 €	180	167,00 €	180	258,00 €	180	326,00 €	
200	137,00 €		200	137,00 €	200	191,00 €	200	280,00 €	200	347,00 €	
225	147,00 €		225	147,00 €	225	196,00 €	225	287,00 €	225	368,00 €	
250	156,00 €		250	156,00 €	250	219,00 €	250	308,00 €	250	384,00 €	
300	172,00 €		300	172,00 €	300	258,00 €	300	347,00 €	300	398,00 €	

Edelstahlkamintüre 210x140mm, 4 Bohrungen und 2 seitlichen Laschen, inkl. Kamintürenschlüssel

Edelstahlkamintüre 210x140mm mit Schiebestutzen 60mm gerade, inkl. Kamintürenschlüssel, passend für 617-FU0607K

Schiebestutzen l=150mm zur Verlängerung von FU13 und FU13B

Schiebestutzen l=500mm zur Verlängerung von FU13 und FU13B

Schiebestutzen l=1000mm zur Verlängerung von FU13 und FU13B

Edelstahlkamintüre 210x140mm mit Schiebestutzen 150mm schräg, inkl. Kamintürenschlüssel, passend für 617-FU0607K

Edelstahlkamintüre 210x140mm mit Rußschutzinsatz, inkl. Kamintürenschlüssel



*1



*1



FU13B	FU0960	FU11150	FU11500	FU111000	FU09150	FU55
64,00 €	81,00 €	33,00 €	110,00 €	219,00 €	107,00 €	241,00 €

Edelstahlkamintüre 210x140mm mit Rußschutzeinsatz und Schiebbestützen 60mm gerade, inkl. Kamintürenschlüssel



FU5560

258,00 €

Edelstahlkamintüre 210x140mm mit Rußschutzeinsatz und Schiebbestützen 150mm schräg, inkl. Kamintürenschlüssel



FU55150

284,00 €

Edelstahlkamintüre 300x150mm, ohne Bohrungen, mit 4 Laschen, inkl. Kamintürenschlüssel



FU14

110,00 €

Edelstahlkamintüre 300x150mm, 4 Bohrungen, mit 2 seitlichen Laschen, inkl. Kamintürenschlüssel



FU14B

110,00 €

Edelstahlkamintüre 300x150mm mit Schiebbestützen 60mm schräg, inkl. Kamintürenschlüssel



FU1060

134,00 €

*1



FU12150

45,00 €



FU12500

150,00 €

Schiebestützen l=1000mm zur Verlängerung von FU14 und FU14B



FU121000

290,00 €

Edelstahlkamintüre 300x150mm mit Schiebbestützen 150mm schräg, inkl. Kamintürenschlüssel, passend für 617-FU0608K



FU10150

170,00 €

*1

Edelstahlkamintüre 300x200mm, ohne Bohrungen, mit 4 Laschen, inkl. Kamintürenschlüssel



FU116

151,00 €

*1

Edelstahlkamintüre 300x200mm mit Schiebbestützen 60mm schräg, inkl. Kamintürenschlüssel



FU116060

182,00 €

*1

Wandfutter doppelt aus Edelstahl



617-FU420

080	67,00 €
100	70,00 €
115	74,00 €
120	76,00 €
130	79,00 €
140	86,00 €
150	88,00 €
160	90,00 €
180	91,00 €
200	97,00 €
225	105,00 €
250	114,00 €
300	126,00 €

Wandfutter aus Edelstahl, passend für 2mm Ofenrohr



617-FU42F0

080	76,00 €
100	77,00 €
115	79,00 €
120	86,00 €
130	90,00 €
140	91,00 €
150	97,00 €
160	98,00 €
180	102,00 €
200	104,00 €
225	116,00 €
250	125,00 €

Isothermband 40mm (zum Abdichten der Abgasleitung im Wandfutter), Preis pro Meter



750ISO40

4,00 €

€ NETTO

- *1 Verlängerung des Schiebbestützens gegen Aufpreis pro cm

T-Anschluss 45° mit Wassernase, WIG-geschweißt

T-Anschluss 87° mit Wassernase, WIG-geschweißt

T-Anschluss 87° direkt reduziert, WIG-geschweißt

T-Anschluss 87° direkt erweitert, WIG-geschweißt

T-Klix 87° mit Wassernase

T-Klix 90° mit Wassernase

Montageschelle

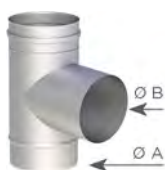

617-FU0616Ø		617-FU063015Ø		617-FU063015RØ		617-FU063015EØ		617-FU0649Ø		617-FU062169Ø		FU40Ø	
080	301,00 €	080	207,00 €	A 130	235,00 €	A 080	209,00 €	080	249,00 €	080	249,00 €	080	27,00 €
100	322,00 €	100	209,00 €	B 100	263,00 €	B 100	235,00 €	100	251,00 €	100	251,00 €	100	30,00 €
115	342,00 €	115	210,00 €	A 150	280,00 €	A 115	254,00 €	115	252,00 €	115	252,00 €	115	32,00 €
120	359,00 €	120	219,00 €	B 130	333,00 €	B 130	263,00 €	120	263,00 €	120	263,00 €	120	33,00 €
130	375,00 €	130	235,00 €	A 160	333,00 €	A 120	254,00 €	130	280,00 €	130	279,00 €	130	34,00 €
140	394,00 €	140	254,00 €	B 130	333,00 €	B 130	263,00 €	140	293,00 €	140	293,00 €	140	35,00 €
150	415,00 €	150	263,00 €	A 180	345,00 €	A 130	333,00 €	150	305,00 €	150	305,00 €	150	36,00 €
160	429,00 €	160	280,00 €	B 130	345,00 €	B 140	333,00 €	160	331,00 €	160	331,00 €	160	36,00 €
180	473,00 €	180	333,00 €	A 180	403,00 €	A 130	333,00 €	180	387,00 €	180	387,00 €	180	37,00 €
200	483,00 €	200	345,00 €	B 150	403,00 €	B 150	333,00 €	200	408,00 €	200	408,00 €	200	37,00 €
225	518,00 €	225	375,00 €	A 200		A 150	333,00 €	225	440,00 €	225	440,00 €	225	38,00 €
250	531,00 €	250	403,00 €	B 150		B 180	333,00 €	250	468,00 €	250	468,00 €	250	38,00 €
300	609,00 €	300	440,00 €	A 250		A 180	345,00 €	300	518,00 €	300	518,00 €	300	40,00 €
				B 200		B 200	345,00 €						

Längenelement 1000mm

Längenelement 500mm

Längenelement 250mm

Längenelement 1000mm mit 2 Ablassschlaufen

Längenelement 1000mm mit Doppel-muffe

Längenelement 1000mm mit Montageschelle

Dämmschale, Stärke 20mm, l=1000mm

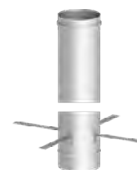

617-FU0602Ø		617-FU0603Ø		617-FU0604Ø		617-FU0605Ø		617-FU0606Ø		617-FU0670Ø		FU39Ø-20	
080	159,00 €	080	93,00 €	080	66,00 €	080	168,00 €	080	168,00 €	080	207,00 €	080	43,00 €
100	168,00 €	100	113,00 €	100	84,00 €	100	181,00 €	100	181,00 €	100	216,00 €	100	45,00 €
115	176,00 €	115	121,00 €	115	88,00 €	115	185,00 €	115	185,00 €	115	218,00 €	115	45,00 €
120	179,00 €	120	124,00 €	120	91,00 €	120	190,00 €	120	190,00 €	120	223,00 €	120	45,00 €
130	181,00 €	130	126,00 €	130	93,00 €	130	192,00 €	130	192,00 €	130	227,00 €	130	48,00 €
140	190,00 €	140	128,00 €	140	95,00 €	140	196,00 €	140	196,00 €	140	234,00 €	140	52,00 €
150	194,00 €	150	130,00 €	150	97,00 €	150	207,00 €	150	207,00 €	150	236,00 €	150	55,00 €
160	214,00 €	160	141,00 €	160	99,00 €	160	223,00 €	160	223,00 €	160	247,00 €	160	59,00 €
180	234,00 €	180	152,00 €	180	110,00 €	180	242,00 €	180	242,00 €	180	273,00 €	180	64,00 €
200	253,00 €	200	157,00 €	200	113,00 €	200	264,00 €	200	264,00 €	200	293,00 €	200	76,00 €
225	278,00 €	225	172,00 €	225	124,00 €	225	291,00 €	225	291,00 €	225	319,00 €	225	79,00 €
250	311,00 €	250	185,00 €	250	128,00 €	250	319,00 €	250	319,00 €	250	352,00 €	250	82,00 €
300	498,00 €	300	267,00 €	300	198,00 €	300	510,00 €	300	510,00 €	300	564,00 €	300	89,00 €



System EW-SILVER



Dämmschale, Stärke 25mm, l=1000mm

Alukaschierte Dämmschale, Stärke 15mm, geschlitzt

Winkel 15°, WIG-geschweißt

Winkel 30°, WIG-geschweißt

Winkel 45°, WIG-geschweißt

Winkel 87°, WIG-geschweißt

Winkel 90°, WIG-geschweißt



*1



NEU



FU390-25		FU7460		617-FU06170		617-FU06180		617-FU06190		617-FU06220		617-FU06290	
080	43,00 €	120	75,00 €	080	65,00 €	080	65,00 €	080	65,00 €	080	112,00 €	080	112,00 €
100	45,00 €	130	76,00 €	100	67,00 €	100	67,00 €	100	67,00 €	100	125,00 €	100	125,00 €
115	45,00 €	140	85,00 €	115	70,00 €	115	70,00 €	115	70,00 €	115	126,00 €	115	126,00 €
120	48,00 €	150	91,00 €	120	72,00 €	120	72,00 €	120	72,00 €	120	132,00 €	120	132,00 €
130	49,00 €	160	99,00 €	130	74,00 €	130	74,00 €	130	74,00 €	130	140,00 €	130	140,00 €
140	53,00 €	180	108,00 €	140	77,00 €	140	77,00 €	140	77,00 €	140	144,00 €	140	144,00 €
150	56,00 €	200	125,00 €	150	86,00 €	150	86,00 €	150	86,00 €	150	154,00 €	150	154,00 €
160	60,00 €	225	138,00 €	160	90,00 €	160	90,00 €	160	90,00 €	160	174,00 €	160	174,00 €
180	65,00 €	250	152,00 €	180	98,00 €	180	98,00 €	180	98,00 €	180	212,00 €	180	212,00 €
200	78,00 €	300	159,00 €	200	112,00 €	200	112,00 €	200	112,00 €	200	268,00 €	200	268,00 €
225	80,00 €			225	133,00 €	225	133,00 €	225	133,00 €	225	298,00 €	225	298,00 €
250	83,00 €			250	154,00 €	250	154,00 €	250	154,00 €	250	366,00 €	250	366,00 €
300	95,00 €			300	223,00 €	300	223,00 €	300	223,00 €	300	448,00 €	300	448,00 €

Winkel 87° mit Revisionsöffnung, WIG-geschweißt (bis 600°C/NI)

Winkel 90° mit Revisionsöffnung, WIG-geschweißt (bis 600°C/NI)

Kopfabdeckung mit Wetterkragen matt

Universalkopfabdeckung mit Ringpalthinterlüftung und Wetterkragen

Regenhaube

Kesselanschluss/Steckverbinder, übersteckend konisch

Längenelement 200mm mit Kondensatfalle für vertikalen Einbau und 1/2" Nippel



617-FU06230		617-FU06240		FU250		617-FU1300		FU280		617-FU061230		617-FU061100	
080	174,00 €	080	174,00 €	080	78,00 €	080	142,00 €	080	52,00 €	080	74,00 €	080	245,00 €
100	186,00 €	100	186,00 €	100	80,00 €	100	147,00 €	100	55,00 €	100	76,00 €	100	249,00 €
115	191,00 €	115	191,00 €	115	82,00 €	115	153,00 €	115	56,00 €	115	76,00 €	115	251,00 €
120	196,00 €	120	196,00 €	120	83,00 €	120	156,00 €	120	57,00 €	120	77,00 €	120	252,00 €
130	205,00 €	130	205,00 €	130	88,00 €	130	174,00 €	130	58,00 €	130	79,00 €	130	254,00 €
140	209,00 €	140	209,00 €	140	96,00 €	140	193,00 €	140	58,00 €	140	86,00 €	140	258,00 €
150	214,00 €	150	214,00 €	150	102,00 €	150	207,00 €	150	59,00 €	150	88,00 €	150	259,00 €
160	235,00 €	160	235,00 €	160	110,00 €	160	223,00 €	160	60,00 €	160	90,00 €	160	261,00 €
180	275,00 €	180	275,00 €	180	117,00 €	180	240,00 €	180	61,00 €	180	91,00 €	180	265,00 €
200	333,00 €	200	333,00 €	200	130,00 €	200	260,00 €	200	63,00 €	200	97,00 €	200	268,00 €
225	366,00 €	225	366,00 €	225	137,00 €	225	280,00 €	225	67,00 €	225	98,00 €	225	275,00 €
250	424,00 €	250	424,00 €	250	143,00 €	250	286,00 €	250	71,00 €	250	102,00 €	250	280,00 €
300	560,00 €	300	560,00 €	300	163,00 €	300	331,00 €	300	83,00 €	300	105,00 €	300	291,00 €

- *1 Dämmung wird ab Ø400mm zweiteilig geliefert

Längenelement
200mm mit Kondensatfalle für horizontalen Einbau und 1/2" Nippel



Schiebeelement für Verbindungsleitung 320-460mm



Revisions-element 500mm (bis 600°C/NI)



Messelement 200mm bis 600°C



Wetterkragen/Wandrose



Klemmband



Wandhalter 50mm



617-FU061110		617-FU061140		617-FU061130		617-FU06112A0		FU720		FU450		VL090	
080	116,00 €	080	207,00 €	080	240,00 €	080	217,00 €	080	36,00 €	080	17,00 €	080	58,00 €
100	130,00 €	100	209,00 €	100	245,00 €	100	219,00 €	100	37,00 €	100	18,00 €	100	59,00 €
115	132,00 €	115	210,00 €	115	247,00 €	115	221,00 €	115	40,00 €	115	19,00 €	115	60,00 €
120	133,00 €	120	212,00 €	120	249,00 €	120	223,00 €	120	41,00 €	120	20,00 €	120	61,00 €
130	137,00 €	130	219,00 €	130	254,00 €	130	224,00 €	130	42,00 €	130	21,00 €	130	63,00 €
140	140,00 €	140	231,00 €	140	259,00 €	140	228,00 €	140	43,00 €	140	22,00 €	140	64,00 €
150	144,00 €	150	233,00 €	150	261,00 €	150	231,00 €	150	44,00 €	150	25,00 €	150	65,00 €
160	156,00 €	160	252,00 €	160	266,00 €	160	233,00 €	160	45,00 €	160	26,00 €	160	66,00 €
180	167,00 €	180	268,00 €	180	268,00 €	180	245,00 €	180	51,00 €	180	27,00 €	180	67,00 €
200	174,00 €	200	293,00 €	200	298,00 €	200	247,00 €	200	52,00 €	200	29,00 €	200	69,00 €
225	186,00 €	225	312,00 €	225	308,00 €	225	258,00 €	225	55,00 €	225	30,00 €	225	71,00 €
250	196,00 €	250	331,00 €	250	331,00 €	250	261,00 €	250	56,00 €	250	32,00 €	250	72,00 €
300	221,00 €	300	426,00 €	300	398,00 €	300	273,00 €	300	57,00 €	300	35,00 €	300	89,00 €

Wandhalter verstellbar 50-360mm



Unterstützung verstellbar, 800-1500mm



Unterstützung verstellbar, 360-800mm



Deckenabhängung für Lochband mit Schalldämmeinlage



Deckenabhängung für Gewindestange M8 mit Schalldämm-einlage



Befestigungsschelle 2-teilig für Gewindestange M10



Gewindestange Edelstahl 1000mm M10



VL2930		VL110		VL21890		VL120		VL160		ZUWA13790		VL316	
080	80,00 €	080	141,00 €	080	133,00 €	080	40,00 €	080	56,00 €	080	40,00 €		21,00 €
100	83,00 €	100	142,00 €	100	134,00 €	100	41,00 €	100	57,00 €	100	42,00 €		
115	86,00 €	115	143,00 €	115	135,00 €	115	42,00 €	115	58,00 €	115	43,00 €		
120	88,00 €	120	144,00 €	120	137,00 €	120	45,00 €	120	60,00 €	120	43,00 €		
130	97,00 €	130	145,00 €	130	140,00 €	130	51,00 €	130	65,00 €	130	43,00 €		
140	103,00 €	140	148,00 €	140	142,00 €	140	55,00 €	140	72,00 €	140	46,00 €		
150	109,00 €	150	150,00 €	150	144,00 €	150	60,00 €	150	80,00 €	150	46,00 €		
160	112,00 €	160	153,00 €	160	148,00 €	160	67,00 €	160	87,00 €	160	48,00 €		
180	115,00 €	180	159,00 €	180	150,00 €	180	73,00 €	180	98,00 €	180	59,00 €		
200	120,00 €	200	164,00 €	200	157,00 €	200	81,00 €	200	106,00 €	200	66,00 €		
225	124,00 €	225	167,00 €	225	161,00 €	225	88,00 €	225	115,00 €	225	78,00 €		
250	128,00 €	250	172,00 €	250	166,00 €	250	94,00 €	250	118,00 €	250	88,00 €		
300	135,00 €	300	178,00 €	300	172,00 €	300	97,00 €	300	126,00 €	300	101,00 €		

Gewindestange Edel-
stahl 1000mm M8

Zugbegrenzer aus
Edelstahl 210x140mm
mit Schiebestützen
150mm, passend für
EW07

Zugbegrenzeran-
schluss rund, Abgang
Ø150mm, passend für
FU38

Zugbegrenzer aus
Edelstahl Ø150mm
zur Montage auf 617-
FU0636

Zugbegrenzer aus
Edelstahl Ø150mm
mit Stützen und
Spannband, passend
für Ø 110 - 200mm

Zugbegrenzeranschluss rund, Abgang
passend für ZUK

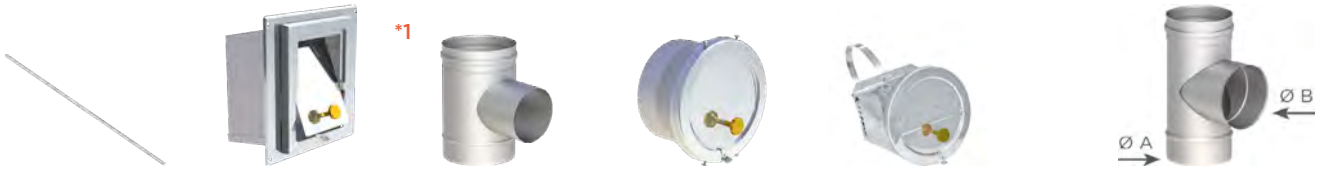

VL314	FU35	617-FU0636Ø		FU38	VL08E	617-FU061681ØØ			
19,00 €	114,00 €	080	240,00 €	133,00 €	153,00 €	A 100	235,00 €	A 225	375,00 €
		100	240,00 €			B 130		B 180	
		115	240,00 €			A 120	235,00 €	A 250	403,00 €
		120	240,00 €			B 130		B 180	
		130	240,00 €			A 130	235,00 €	A 300	440,00 €
		140	240,00 €			B 130		B 180	
		140	240,00 €			A 140	254,00 €		
		150	240,00 €			B 130			
		160	254,00 €			A 150	263,00 €		
		180	300,00 €			B 150			
		200	312,00 €			A 160	280,00 €		
		225	342,00 €			B 150			
		250	366,00 €			A 180	333,00 €		
		300	398,00 €			B 150			
						A 180	333,00 €		
						B 180			
						A 200	345,00 €		
						B 150			

Verlängerungsrohr
für ZUK

Zugbegrenzer rund,
Edelstahl, mit Über-
druckklappe

Zugbegrenzer rund,
Edelstahl, mit Über-
druckklappe

Filteraufsatz für ZUK

Ersatzfilter für
ZUAC2947

Zugbegrenzeran-
schluss für ZUK250
(SG/SG-E)

Zugbegrenzer uni-
versal Ø250mm mit
Explosionsklappe und
Dämpfereinrichtung



EW062889Ø	ZUKØ	ZUKØ	ZUAC2947Ø	ZUAC2947-1Ø	617-FU061756Ø	ZUK250SG
130 38,00 €	150 81,00 €	130 118,00 €	130 74,00 €	130 13,00 €	250 1.229,00 €	1.845,00 €
150 42,00 €		180 146,00 €	150 92,00 €	150 14,00 €	300 1.288,00 €	
180 48,00 €			180 105,00 €	180 17,00 €		

- *1 Verlängerung des Schiebestutzens gegen Aufpreis pro cm
- *2 Für das Gewicht des Zugbegrenzers von ca. 28 kg ist eine eigene Befestigung vorzusehen

Zugbegrenzer universal Ø250mm mit Explosionsklappe und Dämpfereinrichtung, Edelstahl

Universaldichtsatz für Kesselanschluss und Stoßverbindung aus Dichtung und Klemmband außenliegend

Lüftungsgitter rund mit Mauerbuchse und Krallen mit Schiebestutzen

Zwischenhalterung

Verlängerung des Kondensatablaufrohres 22x1mm, Preis pro Meter

1/2" Nippel (lose)

Fitting 1/2" mit 1/2" Innengewinde für ZUAC2300, ZUAC2301, ZUAC2302, ZUAC2303 und ZUTE1904



*2



ZUK250SG-E	AL45VØ		FU85Ø		FU312Ø		FU48	FU128	750FITTINGÜ-22 1/2
2.205,00 €	080	56,00 €	080	66,00 €	080	58,00 €	37,00 €	22,00 €	90,00 €
	100	57,00 €	100	69,00 €	100	59,00 €			
	115	59,00 €	120	69,00 €	115	60,00 €			
	120	60,00 €	130	69,00 €	120	64,00 €			
	130	63,00 €	140	76,00 €	130	82,00 €			
	140	64,00 €	150	78,00 €	140	83,00 €			
	150	65,00 €	160	82,00 €	150	83,00 €			
	160	67,00 €	180	89,00 €	160	84,00 €			
	180	69,00 €	200	94,00 €	180	86,00 €			
	200	71,00 €	225	106,00 €	200	95,00 €			
	225	74,00 €	250	112,00 €	225	98,00 €			
	250	75,00 €	300	126,00 €	250	101,00 €			
	300	78,00 €			300	112,00 €			

Fitting 1/2" auf 1/2" für ZUAC2300, ZUAC2301, ZUAC2302, ZUAC2303 und ZUTE1904

Verschlusskappe für Kondensatablauf 1/2" (bis 200°C)

1/2" Muffe (lose)

Siphon gerade P1/M1

Siphon rechts P1/M1

Siphon links P1/M1

Trompetensiphon mit 200mm Sperrwasserhöhe P1/M1



750FITTINGV-22	750ADK1/2	FU126	ZUAC2300	ZUAC2301	ZUAC2302	ZUAC2303
45,00 €	4,00 €	29,00 €	63,00 €	63,00 €	63,00 €	63,00 €



System EW-SILVER



Absperrhahn 1/2" Außengewinde (1/2" Muffe FU126 nicht enthalten)

Blindeckel für Wandfutter

Kesselbride

Mineralwolle 6 kg/ Sack

Exzentrische Erweiterung



FU47		FU43Ø		FU1518Ø		MINERAL-6		617-EWEØØEX						
30,00 €		080	51,00 €	080	64,00 €	151,00 €		A 080	186,00 €	A 160	254,00 €			
		100	51,00 €	100	65,00 €			B 100		B 180				
		115	52,00 €	115	66,00 €			A 080	191,00 €	A 160	289,00 €			
		120	55,00 €	120	67,00 €			B 115		B 200				
		130	56,00 €	130	69,00 €			A 100	196,00 €	A 180	289,00 €			
		140	57,00 €	140	71,00 €			B 120		B 200				
		150	58,00 €	150	72,00 €			A 115	214,00 €	A 180	301,00 €			
		160	59,00 €	160	76,00 €			B 130		B 225				
		180	60,00 €	180	78,00 €			A 120	228,00 €	A 200	301,00 €			
		200	65,00 €	200	80,00 €			B 140		B 220				
		225	66,00 €	225	94,00 €			A 130	240,00 €	A 200	301,00 €			
		250	69,00 €	250	95,00 €			B 150		B 225				
		300	73,00 €	300	103,00 €			A 140	247,00 €	A 200	322,00 €			
								B 160		B 250				
								A 150	254,00 €	A 250	371,00 €			
								B 170		B 300				
								A 150	254,00 €					
								B 180						

Erweiterung

Reduzierung



617-EWEØØ				617-EWRØØ					
A 080	79,00 €	A 160	114,00 €	A 080	70,00 €	A 150	196,00 €	A 250	268,00 €
B 100		B 180		B 060		B 120		B 200	
A 080	181,00 €	A 160	231,00 €	A 100	79,00 €	A 150	97,00 €	A 300	307,00 €
B 115		B 200		B 080		B 130		B 250	
A 100	90,00 €	A 180	116,00 €	A 115	88,00 €	A 160	209,00 €		
B 120		B 200		B 100		B 130			
A 115	91,00 €	A 180	251,00 €	A 120	90,00 €	A 160	104,00 €		
B 130		B 225		B 100		B 140			
A 120	91,00 €	A 200	126,00 €	A 130	186,00 €	A 180	219,00 €		
B 140		B 220		B 100		B 150			
A 130	97,00 €	A 200	258,00 €	A 130	91,00 €	A 180	114,00 €		
B 150		B 225		B 110		B 160			
A 140	104,00 €	A 200	268,00 €	A 130	191,00 €	A 200	231,00 €		
B 160		B 250		B 115		B 160			
A 150	114,00 €	A 250	307,00 €	A 140	191,00 €	A 200	116,00 €		
B 170		B 300		B 115		B 180			
A 150	219,00 €	A 300	349,00 €	A 140	91,00 €	A 225	251,00 €		
B 180		B 350		B 120		B 180			

Anschlussstutzen mit integriertem Wandfutter

Anschlussstutzen mit integriertem FERRO-Wandfutter

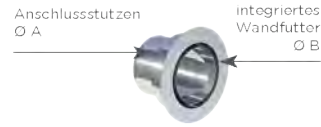
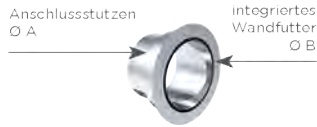

NEU

617-ZUWA757Ø-Ø				617-ZUWA757FØ-Ø									
A 100	151,00 €	A 150	167,00 €	A 200	188,00 €	A 100	165,00 €	A 150	172,00 €	A 180	181,00 €	A 200	207,00 €
B 080		B 110		B 130		B 080		B 100		B 080		B 160	
A 120	154,00 €	A 150	168,00 €	A 200	191,00 €	A 115	165,00 €	A 150	174,00 €	A 180	182,00 €	A 200	209,00 €
B 080		B 120		B 150		B 080		B 110		B 100		B 180	
A 120	154,00 €	A 150	174,00 €	A 200	195,00 €	A 115	167,00 €	A 150	174,00 €	A 180	195,00 €	A 250	219,00 €
B 100		B 130		B 160		B 100		B 115		B 120		B 200	
A 130	156,00 €	A 160	177,00 €	A 200	196,00 €	A 120	167,00 €	A 150	181,00 €	A 180	193,00 €		
B 080		B 120		B 180		B 080		B 120		B 130			
A 130	156,00 €	A 180	184,00 €	A 225	205,00 €	A 120	167,00 €	A 150	186,00 €	A 180	195,00 €		
B 100		B 120		B 200		B 100		B 130		B 150			
A 130	165,00 €	A 180	181,00 €	A 250	209,00 €	A 130	168,00 €	A 160	174,00 €	A 180	196,00 €		
B 110		B 130		B 200		B 080		B 080		B 160			
A 140	165,00 €	A 180	184,00 €			A 130	168,00 €	A 160	181,00 €	A 200	195,00 €		
B 110		B 150				B 100		B 100		B 100			
A 150	158,00 €	A 180	186,00 €			A 140	174,00 €	A 160	188,00 €	A 200	195,00 €		
B 080		B 160				B 120		B 120		B 120			
A 150	165,00 €	A 200	184,00 €			A 150	170,00 €	A 160	191,00 €	A 200	200,00 €		
B 100		B 120				B 080		B 130		B 150			



System EW-LINE FLEX FU

BESCHREIBUNG

Einwandige, flexible Abgasanlage aus Edelstahl für die Sanierung bestehender Hausschornsteine mit Versatz

MATERIAL

1.4404 (316L)

1.4539 (904L) gegen 100% Aufpreis möglich
(nur zweilagig, Wandstärke 0,18 mm, keine DIBt-SILVER Zulassung)

OBERFLÄCHE

Matt

WANDSTÄRKE

0,6 mm (starre Innenrohre EW-FU)

0,08 mm (Flex einlagig)

0,16 mm (Flex zweilagig)

Weitere auf Anfrage

INNENDURCHMESSER

80 - 250 mm

Weitere auf Anfrage bis 400 mm

VERBINDUNG

Steckverbindung Muffe / Sicke

BESTELLCODE

Der Artikelcode für Ihre Bestellung ergibt sich aus:

Artikelcode + Ø (Bsp: FU0616110).

Abweichungen entnehmen Sie bitte dem jeweiligen Code.

LIEFERUNG

Das System enthält Sperrgutartikel, welche zusätzliche Frachtkosten verursachen können.



EIGENSCHAFTEN

- Einfacher Einbau ohne Aufbruch des Schachtes bei Verzügen
- Rußbrandbeständig oder feuchteunempfindlich
- Innen glattwandig bei zweilagiger Ausführung
- Kombinierbarkeit mit Basisteilen des Systems EW-FU

EINSATZBEREICHE

- Regelfeuerstätten für Öl, Gas und Festbrennstoffe (naturbelassenes Holz, Koks, Torf, Kohle*)
- * ausgenommen Anthrazitkohle aus Ibbenbüren

CE-ZERTIFIKATSNUMMER

0036 CPR 9174 013

CE-KLASSIFIZIERUNGEN NACH DIN EN 1856 - 2

Flex einlagig

T200 - N1 - W - V2 - L50008 - O

T400 - N1 - W - V2 - L50008 - G

T600 - N1 - W - V2 - L50008 - G

Flex zweilagig 2x 0,08 = 0,16

T200 - N1 - W - V2 - L50008 - O

T400 - N1 - W - V2 - L50008 - G

T600 - N1 - W - V2 - L50008 - G

starre Innenrohre EW-FU

T200 - N1 - W - V2 - L50060 - O

T400 - N1 - W - V2 - L50060 - G

T600 - N1 - W - V2 - L50060 - G

• *1 Verlängerung des Schiebestedzens gegen Aufpreis pro cm

Kondensatschale mit Ablauf 250mm und 1/2" Nippel

Verschlusskappe für Kondensatablauf 1/2" (bis 200°C)

Revisionselement mit Deckel 210x140mm (bis 600°C/N1)

Revisionselement mit Kasten 210x140mm (bis 600°C/N1)

Revisionselement mit Kasten und Deckel 210x140mm (bis 600°C/N1)

Edelstahlkamintüre 210x140mm, ohne Bohrungen, mit 4 seitlichen Laschen, inkl. Kamintürenschlüssel

Edelstahlkamintüre 210x140mm mit 4 Bohrungen und 2 seitlichen Laschen, inkl. Kamintürenschlüssel



FU01BØ		750ADK1/2	FU0607Ø		EW0607Ø		FU0607KØ		FU13	FU13B
080	65,00 €	4,00 €	080	74,00 €	080	74,00 €	080	127,00 €	64,00 €	64,00 €
100	66,00 €		100	75,00 €	100	75,00 €	100	128,00 €		
110	67,00 €		110	76,00 €	110	76,00 €	110	130,00 €		
115	67,00 €		115	76,00 €	115	76,00 €	115	130,00 €		
120	69,00 €		120	78,00 €	120	78,00 €	120	132,00 €		
125	71,00 €		125	80,00 €	125	80,00 €	125	133,00 €		
130	71,00 €		130	80,00 €	130	80,00 €	130	133,00 €		
140	72,00 €		140	82,00 €	140	82,00 €	140	134,00 €		
150	73,00 €		150	84,00 €	150	84,00 €	150	137,00 €		
160	74,00 €		160	88,00 €	160	88,00 €	160	142,00 €		
180	75,00 €		180	95,00 €	180	95,00 €	180	147,00 €		
200	78,00 €		200	109,00 €	200	109,00 €	200	160,00 €		
225	84,00 €		225	112,00 €	225	112,00 €	225	164,00 €		
250	89,00 €		250	125,00 €	250	125,00 €	250	176,00 €		

Edelstahlkamintüre 210x140mm mit Schiebestedzen 60mm gerade, inkl. Kamintürenschlüssel, passend für FU0607K

Edelstahlkamintüre 210x140mm mit Schiebestedzen 150mm schräg inkl. Kamintürenschlüssel, passend für FU0607K

Edelstahlkamintüre 300x150mm mit Schiebestedzen 60mm schräg, inkl. Kamintürenschlüssel

Edelstahlkamintüre 300x150mm mit Schiebestedzen 150mm schräg, inkl. Kamintürenschlüssel, passend für FU0608K

Wandfutter doppelt aus Edelstahl

T-Anschluss 87° mit Wassernase (ausgestalst)

T-Anschluss 45° mit Wassernase, WIG-geschweißt



FU0960		FU09150	FU1060	FU10150	FU42Ø		FU0615Ø		FU0616Ø	
81,00 €		107,00 €	134,00 €	170,00 €	080	38,00 €	080	101,00 €	080	172,00 €
					100	40,00 €	100	102,00 €	100	184,00 €
					110	41,00 €	120	107,00 €	110	195,00 €
					115	42,00 €	130	115,00 €	115	195,00 €
					120	43,00 €	150	128,00 €	120	205,00 €
					125	44,00 €	180	163,00 €	125	214,00 €
					130	45,00 €	200	168,00 €	130	214,00 €
					140	49,00 €	250	196,00 €	140	225,00 €
					150	50,00 €			150	237,00 €
					160	51,00 €			160	245,00 €
					180	52,00 €			180	270,00 €
					200	55,00 €			200	276,00 €
					225	60,00 €			225	296,00 €
					250	65,00 €			250	303,00 €



System EW-LINE FLEX FU



T-Anschluss 87° mit Wassernase, WIG-geschweißt

T-Klix 87° mit Wassernase

Flexibles Rohr l=1m einlagig, Wandstärke 0,08mm

Flexibles Rohr l=1m einlagig, Wandstärke 0,10mm

Flexibles Rohr l=30m einlagig, Wandstärke 0,08mm

Flexibles Rohr l=50m einlagig, Wandstärke 0,08mm

Flexibles Rohr l=1m zweilagig, Wandstärke 0,16mm



Rgr. EW



Rgr. EW



FU063015Ø		FU0649Ø		121-F02Ø		122-F02Ø		121-F02RØ-30		121-F02RØ-50		121-F01Ø	
080	118,00 €	080	142,00 €	080	27,00 €	250	84,00 €	160	956,00 €	080	956,00 €	080	35,00 €
100	119,00 €	100	143,00 €	100	28,00 €			180	1.003,00 €	100	1.038,00 €	100	41,00 €
110	120,00 €	110	143,00 €	110	29,00 €			200	1.194,00 €	110	1.194,00 €	110	44,00 €
115	120,00 €	115	144,00 €	115	30,00 €					115	1.272,00 €	115	50,00 €
120	125,00 €	120	150,00 €	120	33,00 €					120	1.278,00 €	120	51,00 €
125	134,00 €	125	159,00 €	125	34,00 €					125	1.354,00 €	125	52,00 €
130	134,00 €	130	160,00 €	130	35,00 €					130	1.360,00 €	130	56,00 €
140	145,00 €	140	167,00 €	140	36,00 €					140	1.432,00 €	140	57,00 €
150	150,00 €	150	174,00 €	150	37,00 €					150	1.512,00 €	150	59,00 €
160	160,00 €	160	189,00 €	160	41,00 €							160	63,00 €
180	190,00 €	180	221,00 €	180	42,00 €							180	71,00 €
200	197,00 €	200	233,00 €	200	50,00 €							200	79,00 €
225	214,00 €	225	251,00 €	225	69,00 €							250	134,00 €
250	230,00 €	250	267,00 €										

Flexibles Rohr l=15m zweilagig, Wandstärke 0,16mm

Flexibles Rohr l=30m zweilagig, Wandstärke 0,16mm

Flexibles Rohr l=50m zweilagig, Wandstärke 0,16mm

Übergang schraubbar EW-FLEX/EW-FLEX

Übergang schraubbar EW-FLEX/EW-FU

Übergang schraubbar EW-FU/EW-FLEX

Montagehilfe für EW-LINE FLEX



121-F01RØ-15		121-F01RØ-30		121-F01RØ-50		FD06Ø		FD07Ø		FD08Ø		FD789Ø	
250	1.717,00 €	110	1.099,00 €	080	1.354,00 €	080	69,00 €	080	56,00 €	080	56,00 €	080	103,00 €
		115	1.194,00 €	100	1.590,00 €	100	71,00 €	100	57,00 €	100	57,00 €	100	105,00 €
		120	1.200,00 €			110	72,00 €	110	58,00 €	110	58,00 €	110	106,00 €
		125	1.288,00 €			115	74,00 €	115	59,00 €	115	59,00 €	115	107,00 €
		130	1.295,00 €			120	78,00 €	120	60,00 €	120	60,00 €	120	110,00 €
		140	1.385,00 €			125	82,00 €	125	61,00 €	125	61,00 €	125	111,00 €
		150	1.479,00 €			130	83,00 €	130	63,00 €	130	63,00 €	130	112,00 €
		160	1.529,00 €			140	84,00 €	140	64,00 €	140	64,00 €	140	114,00 €
		180	1.717,00 €			150	86,00 €	150	65,00 €	150	65,00 €	150	120,00 €
		200	1.957,00 €			160	89,00 €	160	66,00 €	160	66,00 €	160	121,00 €
						180	96,00 €	180	71,00 €	180	71,00 €	180	122,00 €
						200	102,00 €	200	74,00 €	200	74,00 €	200	125,00 €
						225	106,00 €	225	80,00 €	225	80,00 €		
						250	112,00 €	250	86,00 €	250	86,00 €		

Montageschelle

Längenelement
1000mm

Längenelement
500mm

Längenelement
250mm

Kopfabdeckung mit
Wetterkragen matt

Universalkopfabde-
ckung mit Rings-
palthinterlüftung und
Wetterkragen

Regenhaube



FU400		FU06020		FU06030		FU06040		FU250		FU1300		FU280	
080	27,00 €	080	72,00 €	080	42,00 €	080	30,00 €	080	78,00 €	080	81,00 €	080	52,00 €
100	30,00 €	100	76,00 €	100	51,00 €	100	38,00 €	100	80,00 €	100	84,00 €	100	55,00 €
110	32,00 €	110	80,00 €	110	55,00 €	110	40,00 €	110	82,00 €	110	86,00 €	110	56,00 €
115	32,00 €	115	80,00 €	115	55,00 €	115	40,00 €	115	82,00 €	115	87,00 €	115	56,00 €
120	33,00 €	120	81,00 €	120	56,00 €	120	41,00 €	120	83,00 €	120	89,00 €	120	57,00 €
125	34,00 €	125	82,00 €	125	57,00 €	125	42,00 €	125	88,00 €	125	99,00 €	125	58,00 €
130	34,00 €	130	82,00 €	130	57,00 €	130	42,00 €	130	88,00 €	130	99,00 €	130	58,00 €
140	35,00 €	140	86,00 €	140	58,00 €	140	43,00 €	140	96,00 €	140	110,00 €	140	58,00 €
150	36,00 €	150	88,00 €	150	59,00 €	150	44,00 €	150	102,00 €	150	118,00 €	150	59,00 €
160	36,00 €	160	97,00 €	160	64,00 €	160	45,00 €	160	110,00 €	160	127,00 €	160	60,00 €
180	37,00 €	180	106,00 €	180	69,00 €	180	50,00 €	180	117,00 €	180	137,00 €	180	61,00 €
200	37,00 €	200	115,00 €	200	71,00 €	200	51,00 €	200	130,00 €	200	152,00 €	200	63,00 €
225	38,00 €	225	126,00 €	225	78,00 €	225	56,00 €	225	137,00 €	225	160,00 €	225	67,00 €
250	38,00 €	250	141,00 €	250	84,00 €	250	58,00 €	250	143,00 €	250	163,00 €	250	71,00 €



System EW-LINE FLEX AL

BESCHREIBUNG

Einwandige, flexible und druckdichte Abgasanlage aus Edelstahl für die Sanierung bestehender Hausschornsteine mit Versatz

MATERIAL

1.4404 (316L)

1.4539 (904L) gegen 100% Aufpreis möglich

(nur zweilagig, Wandstärke 0,18 mm, keine DIBt-SILVER Zulassung)

OBERFLÄCHE

Matt

WANDSTÄRKE

0,6 mm (starre Innenrohre)

0,08 mm (Flex einlagig)

0,16 mm (Flex zweilagig)

Weitere auf Anfrage

INNENDURCHMESSER

80 - 250 mm

Weitere auf Anfrage bis 400 mm (flexible Rohre)

VERBINDUNG

Steckverbindung Muffe / Sicke mit innenliegender Spezialdichtung sowie zugelassenem Dichtmittel für die Flexverbindung

DICHTUNG

Die mitgelieferte Dichtung variiert durchmesserabhängig (EPDM bis 120°C oder Silikon bis 200°C). Alle möglichen Optionen können Sie der Tabelle auf der nächsten Seite entnehmen.

Die Preise der nicht in der Preisliste aufgeführten Varianten erhalten sie auf Anfrage.

BESTELLCODE

Bei Ihrer Bestellung ersetzen Sie bitte den Platzhalter „...“ im Artikelcode durch den Buchstaben für die gewünschte Dichtung (Standarddichtung variiert je Ø, siehe Tabelle).

LIEFERUNG

Das System enthält Sperrgutartikel, welche zusätzliche Frachtkosten verursachen können.

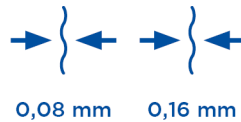

EIGENSCHAFTEN

- Druckdicht
- Einfacher Einbau ohne Aufbruch des Schachtes bei Verzügen
- Feuchteunempfindlich
- Innen glattwandig bei zweilagiger Ausführung
- Kombinierbarkeit mit Basisteilen des Systems EW-ALBI

EINSATZBEREICHE

- Regelfeuerstätten für Öl und Gas
- Brennwertgeräte

CE-ZERTIFIKATSNUMMER

0036 CPR 9174 013

CE-KLASSIFIZIERUNGEN NACH DIN EN 1856 - 2

FLEX einlagig mit Silikondichtmasse

T120 - P1 - W - V2 - L50008 - O

T200 - P1 - W - V2 - L50008 - O

FLEX zweilagig (2x 0,08 = 0,16) mit Silikondichtmasse

T120 - P1 - W - V2 - L50008 - O

T200 - P1 - W - V2 - L50008 - O

starre Innenrohre

mit EPDM-Dichtung

T120 - P1 - W - V2 - L50060 - O

mit Silikon-Dichtung

T200 - P1 - W - V2 - L50060 - O

- *1 Mit Längenelementen nach unten flexibel verlängerbar

MÖGLICHE DICHTUNGSVARIANTEN

Variante	EPDM (ALBI367)			Silikon (ALBI26)		
	A	B	C	D	E	F
	beigelegt	ingelegt	eingeklebt	beigelegt	ingelegt	eingeklebt
Ø						
080 mm	x	x	x	x	x	x
100 mm	x	x	x	x	x	x
110 mm	x	x	x	x	x	x
115 mm	x	x	x	x	x	x
120 mm	x	x	x	x	x	x
125 mm				x	x	x
130 mm	x	x	x	x	x	x
140 mm	x	x	x	x	x	x
150 mm	x	x	x	x	x	x
160 mm	x	x	x	x	x	x
180 mm	x	x	x	x	x	x
200 mm	x	x	x	x	x	x
225 mm				x	x	x
250 mm	x		x	x		x

Winkel 87° mit Stützfuß

Auflageschiene l=300mm

Auflageschiene l=500mm

Auflageschiene l=700mm

Revisionselement rund (bis 200°C/P1)

Revisionselement l=500mm (bis 200°C/P1)

Edelstahlkamintüre 210x140mm, ohne Bohrungen, mit 4 seitlichen Laschen, inkl. Kamintürenschlüssel



*1

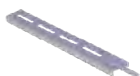

Rgr. EW

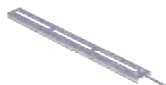

Rgr. EW



Rgr. EW



Rgr. EW



Rgr. EW



Rgr. EW

ALBI06...06Ø		FU422	FU422B	FU422C	ALBI06...30Ø		ALBI06...113DØ		FU13
A 080	146,00 €	112,00 €	126,00 €	152,00 €	A 080	173,00 €	A 080	170,00 €	64,00 €
A 100	151,00 €				A 100	188,00 €	A 100	172,00 €	
A 110	156,00 €				A 110	197,00 €	A 110	174,00 €	
A 115	156,00 €				A 115	198,00 €	A 115	174,00 €	
A 120	159,00 €				A 120	209,00 €	A 120	175,00 €	
D 125	167,00 €				D 125	221,00 €	D 125	180,00 €	
A 130	167,00 €				A 130	221,00 €	A 130	180,00 €	
A 140	168,00 €				A 140	222,00 €	A 140	181,00 €	
A 150	173,00 €				A 150	223,00 €	A 150	185,00 €	
A 160	183,00 €				A 160	235,00 €	A 160	189,00 €	
A 180	205,00 €				A 180	243,00 €	A 180	191,00 €	
A 200	240,00 €				A 200	256,00 €	A 200	212,00 €	
D 225	257,00 €				D 225	271,00 €	D 225	222,00 €	
C 250	292,00 €				C 250	283,00 €	C 250	231,00 €	



System EW-LINE FLEX AL



Edelstahlkamintüre 210x140mm mit 4 Bohrungen und 2 seitlichen Laschen, inkl. Kamintürenschrüssel



Rgr. EW

Edelstahlkamintüre 210x140mm mit Schiebepfosten 60mm gerade, inkl. Kamintürenschrüssel, passend für FU0607K



Rgr. EW

Edelstahlkamintüre 300x150mm mit Schiebepfosten 60mm schräg, inkl. Kamintürenschrüssel



Rgr. EW

Edelstahlkamintüre mit Lüftungsgitter 210x140mm und Schiebepfosten 60mm schräg, inkl. Kamintürenschrüssel



Rgr. EW

Flexibles Rohr l=1m einlagig, Wandstärke 0,08mm



*2

Flexibles Rohr l=1m einlagig, Wandstärke 0,10mm



*2

Flexibles Rohr l=30m einlagig, Wandstärke 0,08mm



*2

FU13B		FU0960		FU1060		FU5160		121-F02Ø		122-F02Ø		121-F02RØ-30	
64,00 €		81,00 €		134,00 €		115,00 €		080	27,00 €	250	84,00 €	160	956,00 €
								100	28,00 €			180	1.003,00 €
								110	29,00 €			200	1.194,00 €
								115	30,00 €				
								120	33,00 €				
								125	34,00 €				
								130	35,00 €				
								140	36,00 €				
								150	37,00 €				
								160	41,00 €				
								180	42,00 €				
								200	50,00 €				
								225	69,00 €				

Flexibles Rohr l=50m einlagig, Wandstärke 0,08mm



*2

Flexibles Rohr l=1m zweilagig, Wandstärke 0,16mm



*2

Flexibles Rohr l=15m zweilagig, Wandstärke 0,16mm



*2

Flexibles Rohr l=30m zweilagig, Wandstärke 0,16mm



*2

Flexibles Rohr l=50m zweilagig, Wandstärke 0,16mm



*2

Übergang schraubbar EW-FLEX/EW-FLEX



Übergang schraubbar EW-FLEX/EW-FU



121-F02RØ-50		121-F01Ø		121-F01RØ-15		121-F01RØ-30		121-F01RØ-50		FD06Ø		FDAL...Ø7Ø	
080	956,00 €	080	35,00 €	250	1.717,00 €	110	1.099,00 €	080	1.354,00 €	080	69,00 €	A 080	76,00 €
100	1.038,00 €	100	41,00 €			115	1.194,00 €	100	1.590,00 €	100	71,00 €	A 100	78,00 €
110	1.194,00 €	110	44,00 €			120	1.200,00 €			110	72,00 €	A 110	80,00 €
115	1.272,00 €	115	50,00 €			125	1.288,00 €			115	74,00 €	A 115	81,00 €
120	1.278,00 €	120	51,00 €			130	1.295,00 €			120	78,00 €	A 120	82,00 €
125	1.354,00 €	125	52,00 €			140	1.385,00 €			125	82,00 €	D 125	86,00 €
130	1.360,00 €	130	56,00 €			150	1.479,00 €			130	83,00 €	A 130	88,00 €
140	1.432,00 €	140	57,00 €			160	1.529,00 €			140	84,00 €	A 140	89,00 €
150	1.512,00 €	150	59,00 €			180	1.717,00 €			150	86,00 €	A 150	90,00 €
		160	63,00 €			200	1.957,00 €			160	89,00 €	A 160	92,00 €
		180	71,00 €							180	96,00 €	A 180	98,00 €
		200	79,00 €							200	102,00 €	A 200	103,00 €
										225	106,00 €	D 225	110,00 €
										250	112,00 €	C 250	118,00 €

- *1 Verlängerung des Schiebestutzens gegen Aufpreis pro cm
- *2 Sperrgutartikel, zusätzliche Frachtkosten können entstehen

Übergang schraubbar EW-FU/EW-FLEX Montagehilfe für EW- LINE FLEX Montageschelle Längenelement 1000mm Längenelement 500mm Längenelement 250mm Kopfabdeckung mit Wetterkragen matt

FD08Ø		FD789Ø		FU40Ø		ALBI06...02Ø		ALBI06...03Ø		ALBI06...04Ø		FU25Ø	
080	56,00 €	080	103,00 €	080	27,00 €	A 080	92,00 €	A 080	62,00 €	A 080	50,00 €	080	78,00 €
100	57,00 €	100	105,00 €	100	30,00 €	A 100	97,00 €	A 100	72,00 €	A 100	59,00 €	100	80,00 €
110	58,00 €	110	106,00 €	110	32,00 €	A 110	102,00 €	A 110	77,00 €	A 110	62,00 €	110	82,00 €
115	59,00 €	115	107,00 €	115	32,00 €	A 115	102,00 €	A 115	77,00 €	A 115	62,00 €	115	82,00 €
120	60,00 €	120	110,00 €	120	33,00 €	A 120	103,00 €	A 120	78,00 €	A 120	63,00 €	120	83,00 €
125	61,00 €	125	111,00 €	125	34,00 €	D 125	107,00 €	D 125	82,00 €	D 125	67,00 €	125	88,00 €
130	63,00 €	130	112,00 €	130	34,00 €	A 130	107,00 €	A 130	82,00 €	A 130	67,00 €	130	88,00 €
140	64,00 €	140	114,00 €	140	35,00 €	A 140	111,00 €	A 140	83,00 €	A 140	68,00 €	140	96,00 €
150	65,00 €	150	120,00 €	150	36,00 €	A 150	113,00 €	A 150	84,00 €	A 150	69,00 €	150	102,00 €
160	66,00 €	160	121,00 €	160	36,00 €	A 160	123,00 €	A 160	90,00 €	A 160	71,00 €	160	110,00 €
180	71,00 €	180	122,00 €	180	37,00 €	A 180	133,00 €	A 180	96,00 €	A 180	77,00 €	180	117,00 €
200	74,00 €	200	125,00 €	200	37,00 €	A 200	144,00 €	A 200	100,00 €	A 200	80,00 €	200	130,00 €
225	80,00 €			225	38,00 €	D 225	156,00 €	D 225	108,00 €	D 225	86,00 €	225	137,00 €
250	86,00 €			250	38,00 €	C 250	173,00 €	C 250	116,00 €	C 250	90,00 €	250	143,00 €

Kraftanschlussmanschette geeignet bis 120°C Dichtring Silikon bis 200°C Dichtring EPDM bis 120°C Universaldichtsatz für Kesselanschluss und Stoßverbindung aus Dichtung und Klemmband außenliegend Klemmband Deckel mit Spanndichtung Deckel mit Spanndichtung

ZUAC2781Ø		ALBI26Ø		ALBI367Ø		AL45VØ		FU45Ø		ALBI31Ø		ALBI31Ø	
040-065	229,00 €	080	20,00 €	080	20,00 €	080	56,00 €	080	17,00 €	080	69,00 €	250	132,00 €
050-080	276,00 €	100	21,00 €	100	21,00 €	100	57,00 €	100	18,00 €	100	78,00 €		
075-110	319,00 €	110	22,00 €	115	22,00 €	110	58,00 €	110	19,00 €	115	80,00 €		
100-133	396,00 €	115	22,00 €	120	22,00 €	115	59,00 €	115	19,00 €	120	87,00 €		
123-161	447,00 €	120	22,00 €	130	25,00 €	120	60,00 €	120	20,00 €	130	88,00 €		
160-192	525,00 €	125	25,00 €	140	25,00 €	125	61,00 €	125	21,00 €	140	89,00 €		
183-226	609,00 €	130	25,00 €	150	25,00 €	130	63,00 €	130	21,00 €	150	90,00 €		
		140	25,00 €	160	26,00 €	140	64,00 €	140	22,00 €	160	94,00 €		
		150	25,00 €	180	27,00 €	150	65,00 €	150	25,00 €	180	95,00 €		
		160	26,00 €	200	29,00 €	160	67,00 €	160	26,00 €	200	97,00 €		
		180	27,00 €	250	32,00 €	180	69,00 €	180	27,00 €				
		200	29,00 €			200	71,00 €	200	29,00 €				
		225	30,00 €			225	74,00 €	225	30,00 €				
		250	32,00 €			250	75,00 €	250	32,00 €				



System EW-LINE FLEX AL



Deckelsicherung für ALBI31 Schachteintrittsgitter 200x200mm für Hinterlüftung Dichtmittel

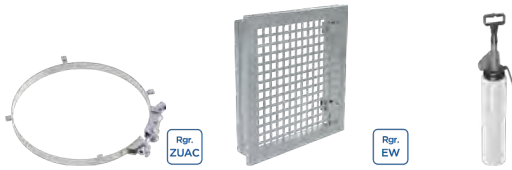

2B2-ZUAC9800		ALBI21	FD60
080	32,00 €	98,00 €	32,00 €
100	33,00 €		
115	34,00 €		
120	35,00 €		
130	35,00 €		
140	36,00 €		
150	36,00 €		
160	37,00 €		
180	37,00 €		
200	42,00 €		
250	55,00 €		

BESCHREIBUNG

Einwandige, dichtslose Systemabgasanlage aus Edelstahl für alle Regelfeuerstätten und Verbrennungsmotoren (BHKW) mit konisch dichtender Verbindung

MATERIAL

1.4404 (316L) / 1.4571 (316Ti)

OBERFLÄCHE

Materialstärke 0,6 mm hochglanz / ab Ø 350 mm matt

Materialstärke 0,8 mm matt

Weitere auf Anfrage

WANDSTÄRKE

0,6 mm

Optional für alle Ø 1,0 mm matt

INNENDURCHMESSER

80 - 600 mm

Weitere auf Anfrage bis 1000 mm

VERBINDUNG

Konische Verbindungstechnik

Muffe / Sicke und Klemmband (optional)

BESTELLCODE

Der Artikelcode für Ihre Bestellung ergibt sich aus:

Artikelcode + Ø (Bsp: KL06222130).

Abweichungen entnehmen Sie bitte dem jeweiligen Code.

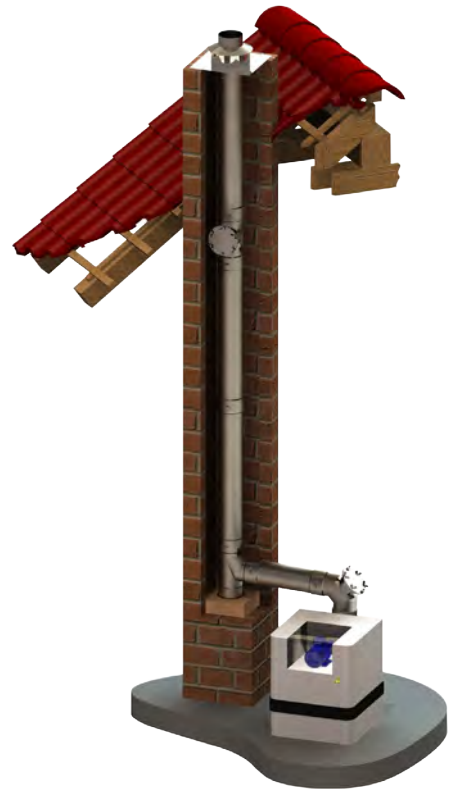

Allroundpaste wird in entsprechender Menge beigelegt



EIGENSCHAFTEN

- Metallisch konische Dichtung
- Druckdicht bis 5000 Pa ohne Flansche und separate Dichtung
- Konisch kürzbare KLK-Längenelemente lieferbar
- Schnelle und einfache Montage
- Rußbrandbeständig oder feuchteunempfindlich

EINSATZBEREICHE

- Regelfeuerstätten für Öl, Gas und Festbrennstoffe (naturbelassenes Holz, Koks, Torf, Kohle*)
- Brennwertgeräte
- Lüftungssysteme
- Backöfen
- BHKW, Verbrennungsmotoren
- Notstromaggregate, Generatoren

* ausgenommen Anthrazitkohle aus Ibbenbüren

CE-ZERTIFIKATSNUMMER

0036 CPR 9174 004

CE-KLASSIFIZIERUNGEN NACH DIN EN 1856 - 1

T200 - P1 - W - V2 - L50060 - O00

T200 - H1 - W - V2 - L50060 - Oxx

T400 - N1 - D - V2 - L50060 - Gxx

T400 - P1 - W - V2 - L50060 - Oxx

T450 - H1 - W - V2 - L50060 - Oxx

T600 - N1 - D - V3 - L50060 - Gxx¹

T600 - P1 - W - V2 - L50060 - Oxx

T600 - H1 - W - V2 - L50060 - Gxx

¹ mit 25 mm Dämmung

xx = Abstände zu brennbaren Baustoffen sind Ø-abhängig, siehe Leistungserklärung

VERBINDUNGSLEITUNG

CE-ZERTIFIKATSNUMMER

0036 CPR 9174 042

CE-KLASSIFIZIERUNGEN NACH DIN EN 1856 - 2

T200 - P1 - W - V2 - L50060 - O50M

T200 - H1 - W - V2 - L50060 - O50M

T400 - H1 - W - V2 - L50060 - G500M

T400 - N1 - D - V2 - L50060 - G400M

T400 - N1 - D - V2 - L50060 - G300¹

¹ mit Strahlungsschutz

Kondensatschale mit 1/2" Nippel

Verschlusskappe für Kondensatablauf 1/2" (bis 200°C)

Winkel 87° mit Stützfuß

Winkel 87° mit Stützfuß und Abgang für System EW-FU

Auflageschiene l=300mm

Auflageschiene l=500mm

Auflageschiene l=700mm



KL01BØ		750ADK1/2	KL0606Ø		KL06276Ø		FU422	FU422B	FU422C
080	65,00 €	4,00 €	080	126,00 €	080	126,00 €	112,00 €	126,00 €	152,00 €
100	66,00 €		100	130,00 €	100	130,00 €			
120	69,00 €		120	137,00 €	120	137,00 €			
130	71,00 €		130	142,00 €	130	142,00 €			
140	72,00 €		140	143,00 €	140	143,00 €			
150	73,00 €		150	148,00 €	150	148,00 €			
160	74,00 €		160	157,00 €	160	157,00 €			
180	75,00 €		180	178,00 €	180	178,00 €			
200	78,00 €		200	211,00 €	200	211,00 €			
225	84,00 €		225	227,00 €	225	227,00 €			
250	89,00 €		250	260,00 €	250	260,00 €			
300	98,00 €		300	312,00 €	300	312,00 €			
350	112,00 €		350	352,00 €	350	352,00 €			
400	132,00 €		400	400,00 €	400	400,00 €			
450	153,00 €		450	463,00 €	450	463,00 €			
500	161,00 €		500	527,00 €	500	527,00 €			
600	216,00 €		600	696,00 €	600	696,00 €			

Revisionsselement (bis 600°C/Nl)

Revisionsselement rund (bis 600°C/Nl)

Revisionsselement rund (bis 200°C/P1)

Revisionsselement rund, feuchte Betriebsweise (bis 250°C/Hl)

Revisionsselement rund, trockene Betriebsweise (bis 600°C/Hl)

Edelstahlkamintüre 210x140mm mit Schiebestutzen 60mm gerade, inkl. Kamintürenschlüssel, passend für FU0607K

Edelstahlkamintüre mit Lüftungsgitter 210x140mm und Schiebestutzen 60mm schräg, inkl. Kamintürenschlüssel



KL0607Ø		KL0607RØ		KL0630Ø		KL0630HTWØ		KL0630HTDØ		FU0960	FU5160
080	74,00 €	080	147,00 €	080	153,00 €	080	266,00 €	080	266,00 €	81,00 €	115,00 €
100	75,00 €	100	148,00 €	100	167,00 €	100	281,00 €	100	281,00 €		
120	78,00 €	120	152,00 €	120	187,00 €	120	298,00 €	120	298,00 €		
130	80,00 €	130	164,00 €	130	196,00 €	130	309,00 €	130	309,00 €		
140	82,00 €	140	166,00 €	140	197,00 €	140	310,00 €	140	310,00 €		
150	84,00 €	150	167,00 €	150	198,00 €	150	311,00 €	150	311,00 €		
160	88,00 €	160	175,00 €	160	209,00 €	160	321,00 €	160	321,00 €		
180	95,00 €	180	186,00 €	180	216,00 €	180	328,00 €	180	328,00 €		
200	109,00 €	200	198,00 €	200	227,00 €	200	342,00 €	200	342,00 €		
225	112,00 €	225	210,00 €	225	241,00 €	225	354,00 €	225	354,00 €		
250	125,00 €	250	219,00 €	250	251,00 €	250	366,00 €	250	366,00 €		
300	147,00 €	300	227,00 €	300	259,00 €	300	373,00 €	300	373,00 €		
350	175,00 €	350	266,00 €	350	302,00 €	350	417,00 €	350	417,00 €		
400	218,00 €	400	311,00 €	400	343,00 €	400	458,00 €	400	458,00 €		
450	245,00 €	450	347,00 €	450	387,00 €	450	498,00 €	450	498,00 €		
500	272,00 €	500	383,00 €	500	428,00 €	500	542,00 €	500	542,00 €		
600	365,00 €	600	456,00 €	600	512,00 €	600	626,00 €	600	626,00 €		

- *1 Mit Längenelementen nach unten flexibel verlängerbar
- *2 Verlängerung des Schiebestützens gegen Aufpreis pro cm

Edelstahlkamintüre
300x150mm mit
Schiebestützen
60mm schräg, inkl.
Kamintürenschlüssel



*2



FU13

64,00 €

Edelstahlkamintüre
210x140mm mit 4
Bohrungen und 2
seitlichen Laschen,
inkl. Kamintürens-
schlüssel



FU13B

64,00 €

Edelstahlkamintüre
300x200mm mit
Schiebestützen
60mm schräg, inkl.
Kamintürenschlüssel



*2

FU116060

182,00 €

T-Anschluss 45°,
WIG-geschweißt



KL0623Ø

080 172,00 €

T-Anschluss 87°,
WIG-geschweißt



KL0608Ø

080 118,00 €

T-Anschluss 45° mit
Abgang für System
EW-FU, WIG-ge-
schweißt



KL06118Ø

080 172,00 €

FU1060	FU13	FU13B	FU116060	KL0623Ø	KL0608Ø	KL06118Ø
134,00 €	64,00 €	64,00 €	182,00 €	080 172,00 €	080 118,00 €	080 172,00 €
				100 184,00 €	100 119,00 €	100 184,00 €
				120 205,00 €	120 125,00 €	120 205,00 €
				130 214,00 €	130 134,00 €	130 214,00 €
				140 225,00 €	140 145,00 €	140 225,00 €
				150 237,00 €	150 150,00 €	150 237,00 €
				160 245,00 €	160 160,00 €	160 245,00 €
				180 270,00 €	180 190,00 €	180 270,00 €
				200 276,00 €	200 197,00 €	200 276,00 €
				225 296,00 €	225 214,00 €	225 296,00 €
				250 303,00 €	250 230,00 €	250 303,00 €
				300 348,00 €	300 251,00 €	300 348,00 €
				350 355,00 €	350 278,00 €	350 355,00 €
				400 368,00 €	400 298,00 €	400 368,00 €
				450 403,00 €	450 313,00 €	450 403,00 €
				500 458,00 €	500 371,00 €	500 458,00 €
				600 615,00 €	600 498,00 €	600 615,00 €

T-Anschluss 87° mit
Abgang für System
EW-FU, WIG-ge-
schweißt



Längenelement
1000mm



Längenelement
500mm



Längenelement
330mm



Längenelement
250mm



Längenelement
200mm



Längenelement
150mm



KL06117Ø	KL0602Ø	KL0603Ø	KL06222Ø	KL0604Ø	KL06223Ø	KL06224Ø
080 118,00 €	080 72,00 €	080 42,00 €	080 37,00 €	080 30,00 €	080 26,00 €	080 21,00 €
100 119,00 €	100 76,00 €	100 51,00 €	100 50,00 €	100 38,00 €	100 33,00 €	100 25,00 €
120 125,00 €	120 81,00 €	120 56,00 €	120 52,00 €	120 41,00 €	120 34,00 €	120 26,00 €
130 134,00 €	130 82,00 €	130 57,00 €	130 55,00 €	130 42,00 €	130 35,00 €	130 27,00 €
140 145,00 €	140 86,00 €	140 58,00 €	140 56,00 €	140 43,00 €	140 35,00 €	140 29,00 €
150 150,00 €	150 88,00 €	150 59,00 €	150 57,00 €	150 44,00 €	150 36,00 €	150 30,00 €
160 160,00 €	160 97,00 €	160 64,00 €	160 64,00 €	160 45,00 €	160 40,00 €	160 32,00 €
180 190,00 €	180 106,00 €	180 69,00 €	180 65,00 €	180 50,00 €	180 41,00 €	180 33,00 €
200 197,00 €	200 115,00 €	200 71,00 €	200 67,00 €	200 51,00 €	200 42,00 €	200 34,00 €
225 214,00 €	225 126,00 €	225 78,00 €	225 71,00 €	225 56,00 €	225 44,00 €	225 36,00 €
250 230,00 €	250 141,00 €	250 84,00 €	250 74,00 €	250 58,00 €	250 45,00 €	250 37,00 €
300 251,00 €	300 166,00 €	300 89,00 €	300 84,00 €	300 66,00 €	300 55,00 €	300 42,00 €
350 278,00 €	350 189,00 €	350 101,00 €	350 98,00 €	350 74,00 €	350 63,00 €	350 45,00 €
400 298,00 €	400 214,00 €	400 118,00 €	400 110,00 €	400 84,00 €	400 69,00 €	400 52,00 €
450 313,00 €	450 241,00 €	450 140,00 €	450 118,00 €	450 89,00 €	450 73,00 €	450 57,00 €
500 371,00 €	500 281,00 €	500 150,00 €	500 135,00 €	500 105,00 €	500 84,00 €	500 65,00 €
600 498,00 €	600 377,00 €	600 199,00 €	600 189,00 €	600 144,00 €	600 117,00 €	600 88,00 €

Längenelement
980mm konisch
kürzbar

Längenelement
500mm konisch
kürzbar

Längenelement
250mm konisch
kürzbar

Längenelement
1000mm mit 2 Ab-
lassschlaufen

Längenelement
1000mm mit
Montageschelle

Montageschelle

Winkel 3°



KLK06020		KLK06030		KLK06040		KL06050		KL06700		FU400		KL069080	
080	105,00 €	080	60,00 €	080	40,00 €	080	76,00 €	080	94,00 €	080	27,00 €	080	37,00 €
100	110,00 €	100	72,00 €	100	56,00 €	100	82,00 €	100	98,00 €	100	30,00 €	100	38,00 €
120	115,00 €	120	76,00 €	120	58,00 €	120	86,00 €	120	101,00 €	120	33,00 €	120	41,00 €
130	118,00 €	130	78,00 €	130	59,00 €	130	87,00 €	130	103,00 €	130	34,00 €	130	42,00 €
150	137,00 €	150	87,00 €	150	65,00 €	140	89,00 €	140	106,00 €	140	35,00 €	140	44,00 €
160	148,00 €	160	99,00 €	160	71,00 €	150	94,00 €	150	107,00 €	150	36,00 €	150	49,00 €
180	165,00 €	180	111,00 €	180	75,00 €	160	101,00 €	160	112,00 €	160	36,00 €	160	51,00 €
200	174,00 €	200	119,00 €	200	78,00 €	180	110,00 €	180	124,00 €	180	37,00 €	180	56,00 €
225	194,00 €	225	124,00 €	225	81,00 €	200	120,00 €	200	133,00 €	200	37,00 €	200	64,00 €
250	214,00 €	250	128,00 €	250	87,00 €	225	132,00 €	225	145,00 €	225	38,00 €	225	76,00 €
300	259,00 €	300	141,00 €	300	105,00 €	250	145,00 €	250	160,00 €	250	38,00 €	250	88,00 €
350	348,00 €	350	159,00 €	350	118,00 €	300	170,00 €	300	188,00 €	300	40,00 €	300	127,00 €
400	396,00 €	400	187,00 €	400	133,00 €	350	194,00 €	350	207,00 €	350	41,00 €	350	137,00 €
						400	217,00 €	400	229,00 €	400	43,00 €	400	152,00 €
						450	244,00 €	450	258,00 €	450	44,00 €	450	168,00 €
						500	286,00 €	500	301,00 €	500	71,00 €	500	195,00 €
						600	380,00 €	600	395,00 €	600	89,00 €	600	252,00 €

Winkel 15°

Winkel 30°

Winkel 42°

Winkel 45°

Kopfabdeckung mit
Wetterkragen matt

Universalanschluss,
einsteckend konisch

Kesselanschluss/
Steckverbinder, ein-
steckend



KL06090		KL06100		KL0622310		KL06110		FU250		KL061200		KL06320	
080	37,00 €	080	37,00 €	080	37,00 €	080	37,00 €	080	78,00 €	080	50,00 €	080	36,00 €
100	38,00 €	100	38,00 €	100	38,00 €	100	38,00 €	100	80,00 €	100	51,00 €	100	37,00 €
120	41,00 €	120	41,00 €	120	41,00 €	120	41,00 €	120	83,00 €	120	52,00 €	120	38,00 €
130	42,00 €	130	42,00 €	130	42,00 €	130	42,00 €	130	88,00 €	130	55,00 €	130	40,00 €
140	44,00 €	140	44,00 €	140	44,00 €	140	44,00 €	140	96,00 €	140	56,00 €	140	41,00 €
150	49,00 €	150	49,00 €	150	49,00 €	150	49,00 €	150	102,00 €	150	57,00 €	150	42,00 €
160	51,00 €	160	51,00 €	160	51,00 €	160	51,00 €	160	110,00 €	160	58,00 €	160	43,00 €
180	56,00 €	180	56,00 €	180	56,00 €	180	56,00 €	180	117,00 €	180	59,00 €	180	44,00 €
200	64,00 €	200	64,00 €	200	64,00 €	200	64,00 €	200	130,00 €	200	60,00 €	200	45,00 €
225	76,00 €	225	76,00 €	225	76,00 €	225	76,00 €	225	137,00 €	225	63,00 €	225	49,00 €
250	88,00 €	250	88,00 €	250	88,00 €	250	88,00 €	250	143,00 €	250	65,00 €	250	50,00 €
300	127,00 €	300	127,00 €	300	127,00 €	300	127,00 €	300	163,00 €	300	69,00 €	300	52,00 €
350	137,00 €	350	137,00 €	350	137,00 €	350	137,00 €	350	175,00 €	350	71,00 €	350	58,00 €
400	152,00 €	400	152,00 €	400	152,00 €	400	152,00 €	400	207,00 €	400	76,00 €	400	64,00 €
450	168,00 €	450	168,00 €	450	168,00 €	450	168,00 €	450	224,00 €	450	81,00 €	450	67,00 €
500	195,00 €	500	195,00 €	500	195,00 €	500	195,00 €	500	305,00 €	500	97,00 €	500	81,00 €
600	252,00 €	600	252,00 €	600	252,00 €	600	252,00 €	600	406,00 €	600	124,00 €	600	110,00 €

Kesselanschluss/
Steckverbinder, über-
steckend konisch

Schiebeelement
320-460mm mit
Klemmband (bis
400°C/N1)

Schiebeelement
für Verbindungslei-
tung 320-460mm
mit Dichtring und
Klemmband (bis
200°C/H1)

Längenelement
200mm mit
Kondensatablauf für
vertikalen Einbau und
1/2" Nippel

Kondensatfalle hori-
zontal mit Konden-
sattopf für BHKW

Fitting 1/2" mit
1/2" Innengewin-
de für ZUAC2300,
ZUAC2301, ZUAC2302,
ZUAC2303 und
ZUTE1904

Fitting 1/2" auf 1/2"
für ZUAC2300,
ZUAC2301,
ZUAC2302,
ZUAC2303 und
ZUTE1904



	KL06123Ø	KL06114Ø	KL06114DØ	KL06110Ø	KL06984Ø	750FITTINGÜ-22 1/2	750FITTINGV-22
080	42,00 €	080 118,00 €	080 143,00 €	080 165,00 €	080 182,00 €	90,00 €	45,00 €
100	43,00 €	100 119,00 €	100 144,00 €	100 166,00 €	100 186,00 €		
120	44,00 €	120 121,00 €	120 147,00 €	120 167,00 €	120 187,00 €		
130	45,00 €	130 125,00 €	130 151,00 €	130 170,00 €	130 188,00 €		
140	49,00 €	140 132,00 €	140 157,00 €	140 171,00 €	140 189,00 €		
150	50,00 €	150 133,00 €	150 161,00 €	150 172,00 €	150 190,00 €		
160	51,00 €	160 144,00 €	160 172,00 €	160 173,00 €	160 193,00 €		
180	52,00 €	180 153,00 €	180 187,00 €	180 176,00 €	180 196,00 €		
200	55,00 €	200 167,00 €	200 198,00 €	200 184,00 €	200 198,00 €		
225	56,00 €	225 178,00 €	225 213,00 €	225 188,00 €	225 204,00 €		
250	58,00 €	250 189,00 €	250 220,00 €	250 191,00 €	250 207,00 €		
300	60,00 €	300 243,00 €	300 279,00 €	300 198,00 €	300 214,00 €		
350	65,00 €	350 265,00 €	350 309,00 €	350 198,00 €	350 224,00 €		
400	69,00 €	400 281,00 €		400 211,00 €	400 240,00 €		
450	74,00 €	450 306,00 €		450 220,00 €	450 247,00 €		
500	88,00 €	500 328,00 €		500 237,00 €	500 263,00 €		
600	115,00 €	600 391,00 €		600 281,00 €	600 294,00 €		

Siphon gerade P1/M1

Siphon rechts P1/M1

Siphon links P1/M1

Trompetensiphon mit
200mm Sperrwasser-
höhe P1/M1

Siphon, Eingang ver-
tikal oben, Ausgang
horizontal gerade,
mit Sperrwasserhöhe
600mm H1

Messelement 200mm
(bis 200°C/P1)

Messelement 200mm
(bis 600°C/H1)



	ZUAC2300	ZUAC2301	ZUAC2302	ZUAC2303	ZUTE1904	KL06112Ø	KL06112AØ
	63,00 €	63,00 €	63,00 €	63,00 €	95,00 €	080 73,00 €	080 124,00 €
						100 74,00 €	100 125,00 €
						120 76,00 €	120 127,00 €
						130 78,00 €	130 128,00 €
						140 80,00 €	140 130,00 €
						150 81,00 €	150 132,00 €
						160 82,00 €	160 133,00 €
						180 86,00 €	180 140,00 €
						200 88,00 €	200 141,00 €
						225 96,00 €	225 147,00 €
						250 99,00 €	250 149,00 €
						300 106,00 €	300 156,00 €
						350 117,00 €	350 166,00 €
						400 130,00 €	400 182,00 €
						450 140,00 €	450 191,00 €
						500 153,00 €	500 207,00 €
						600 188,00 €	600 237,00 €

Wetterkragen/
Wandrosette

Montageband für
konisches System in
verstärkter Ausführ-
ung

Deckenabhängung
für Gewindestange
M8 mit Schalldäm-
meinlage, bis max.
23 kg

Klemmband für ko-
nisches System

Winkel 87°

Winkel 90°

Winkel 87° mit Re-
visionsöffnung (bis
600°C/Nl)



	KL72Ø	KL1751Ø	VL16VØ	KL45Ø	KL0612Ø	KL0613Ø	KL0614Ø
080	36,00 €	080 71,00 €	080 89,00 €	080 21,00 €	080 64,00 €	080 64,00 €	080 99,00 €
100	37,00 €	100 72,00 €	100 90,00 €	100 22,00 €	100 71,00 €	100 71,00 €	100 106,00 €
120	41,00 €	120 73,00 €	120 97,00 €	120 25,00 €	120 75,00 €	120 75,00 €	120 112,00 €
130	42,00 €	130 74,00 €	130 101,00 €	130 26,00 €	130 80,00 €	130 80,00 €	130 117,00 €
140	43,00 €	140 78,00 €	140 109,00 €	140 27,00 €	140 82,00 €	140 82,00 €	140 119,00 €
150	44,00 €	150 84,00 €	150 115,00 €	150 29,00 €	150 88,00 €	150 88,00 €	150 122,00 €
160	45,00 €	160 86,00 €	160 121,00 €	160 30,00 €	160 99,00 €	160 99,00 €	160 134,00 €
180	51,00 €	180 87,00 €	180 127,00 €	180 32,00 €	180 121,00 €	180 121,00 €	180 157,00 €
200	52,00 €	200 96,00 €	200 141,00 €	200 33,00 €	200 153,00 €	200 153,00 €	200 190,00 €
225	55,00 €	225 107,00 €	225 149,00 €	225 34,00 €	225 170,00 €	225 170,00 €	225 209,00 €
250	56,00 €	250 119,00 €	250 151,00 €	250 35,00 €	250 209,00 €	250 209,00 €	250 242,00 €
300	57,00 €	300 135,00 €	300 160,00 €	300 38,00 €	300 256,00 €	300 256,00 €	300 320,00 €
350	74,00 €	350 150,00 €	350 170,00 €	350 42,00 €	350 299,00 €	350 299,00 €	350 367,00 €
400	101,00 €	400 163,00 €	400 188,00 €	400 44,00 €	400 348,00 €	400 348,00 €	400 402,00 €
450	133,00 €	450 193,00 €	450 198,00 €	450 55,00 €	450 413,00 €	450 413,00 €	450 452,00 €
500	141,00 €	500 274,00 €	500 233,00 €	500 75,00 €	500 481,00 €	500 481,00 €	500 529,00 €
600	218,00 €	600 408,00 €	600 253,00 €	600 112,00 €	600 658,00 €	600 658,00 €	600 724,00 €

Winkel 90° mit
Revisionsöffnung (bis
600°C/Nl)

Winkel 87° mit Re-
visionsöffnung und
Revisionsdichtung
(bis 200°C/Pl)

Winkel 90° mit
Revisionsöffnung und
Revisionsdichtung
(bis 200°C/Pl)

Winkel 87° mit Re-
visionsöffnung, feuchte
Betriebsweise (bis
250°C/Hl)

Winkel 87° mit Re-
visionsöffnung, trock-
ene Betriebsweise
(bis 600°C/Hl)

Winkel 90° mit Re-
visionsöffnung, feuchte
Betriebsweise (bis
250°C/Hl)

Winkel 90° mit Re-
visionsöffnung, trock-
ene Betriebsweise
(bis 600°C/Hl)



	KL0615Ø	KL0614DØ	KL0615DØ	KL0623HTWØ	KL0623HTDØ	KL0624HTWØ	KL0624HTDØ
080	99,00 €	080 109,00 €	080 109,00 €	080 214,00 €	080 214,00 €	080 214,00 €	080 214,00 €
100	106,00 €	100 114,00 €	100 114,00 €	100 218,00 €	100 218,00 €	100 218,00 €	100 218,00 €
120	112,00 €	120 120,00 €	120 120,00 €	120 224,00 €	120 224,00 €	120 224,00 €	120 224,00 €
130	117,00 €	130 122,00 €	130 122,00 €	130 229,00 €	130 229,00 €	130 229,00 €	130 229,00 €
140	119,00 €	140 125,00 €	140 125,00 €	140 234,00 €	140 234,00 €	140 234,00 €	140 234,00 €
150	122,00 €	150 133,00 €	150 133,00 €	150 236,00 €	150 236,00 €	150 236,00 €	150 236,00 €
160	134,00 €	160 145,00 €	160 145,00 €	160 245,00 €	160 245,00 €	160 251,00 €	160 251,00 €
180	157,00 €	180 167,00 €	180 167,00 €	180 267,00 €	180 267,00 €	180 267,00 €	180 267,00 €
200	190,00 €	200 199,00 €	200 199,00 €	200 299,00 €	200 299,00 €	200 299,00 €	200 299,00 €
225	209,00 €	225 218,00 €	225 218,00 €	225 317,00 €	225 317,00 €	225 317,00 €	225 317,00 €
250	242,00 €	250 251,00 €	250 251,00 €	250 348,00 €	250 348,00 €	250 348,00 €	250 348,00 €
300	320,00 €	300 328,00 €	300 328,00 €	300 423,00 €	300 423,00 €	300 423,00 €	300 423,00 €
350	367,00 €	350 380,00 €	350 380,00 €	350 469,00 €	350 469,00 €	350 469,00 €	350 469,00 €
400	402,00 €	400 414,00 €	400 414,00 €	400 502,00 €	400 502,00 €	400 502,00 €	400 502,00 €
450	452,00 €	450 464,00 €	450 464,00 €	450 549,00 €	450 549,00 €	450 549,00 €	450 549,00 €
500	529,00 €	500 546,00 €	500 546,00 €	500 624,00 €	500 624,00 €	500 624,00 €	500 624,00 €
600	724,00 €	600 736,00 €	600 736,00 €	600 807,00 €	600 807,00 €	600 807,00 €	600 807,00 €

Winkel 90° mit Revisionsöffnung, feuchte Betriebsweise (bis 250°C/HI), Ausführung horizontal Abzweig rechts

Winkel 90° mit Revisionsöffnung, trockene Betriebsweise (bis 600°C/HI), Ausführung horizontal Abzweig rechts

Winkel 90° mit Revisionsöffnung, feuchte Betriebsweise (bis 250°C/HI), Ausführung horizontal Abzweig links

Winkel 90° mit Revisionsöffnung, trockene Betriebsweise (bis 600°C/HI), Ausführung horizontal Abzweig links

Winkel 90° mit Revisionsöffnung am verlängerten Außensegment, feuchte Betriebsweise (bis 250°C/HI)

Winkel 90° mit Revisionsöffnung am verlängerten Außensegment, trockene Betriebsweise (bis 600°C/HI)

Winkel 87° mit Revisionsöffnung am verlängerten Außensegment, feuchte Betriebsweise (bis 250°C/HI)



KL061332HTWØ	KL061332HTDØ	KL061333HTWØ	KL061333HTDØ	KL061318HTWØ	KL061318HTDØ	KL061317HTWØ	
080	214,00 €	080	214,00 €	080	241,00 €	080	241,00 €
100	218,00 €	100	218,00 €	100	255,00 €	100	255,00 €
120	224,00 €	120	224,00 €	120	264,00 €	120	264,00 €
130	229,00 €	130	229,00 €	130	270,00 €	130	270,00 €
140	234,00 €	140	234,00 €	140	274,00 €	140	274,00 €
150	236,00 €	150	236,00 €	150	279,00 €	150	279,00 €
160	251,00 €	160	251,00 €	160	298,00 €	160	298,00 €
180	267,00 €	180	267,00 €	180	317,00 €	180	317,00 €
200	299,00 €	200	299,00 €	200	348,00 €	200	348,00 €
225	317,00 €	225	317,00 €	225	371,00 €	225	371,00 €
250	348,00 €	250	348,00 €	250	404,00 €	250	404,00 €
300	423,00 €	300	423,00 €	300	489,00 €	300	489,00 €
350	469,00 €	350	469,00 €	350	543,00 €	350	543,00 €
400	502,00 €	400	502,00 €	400	586,00 €	400	586,00 €
450	549,00 €	450	549,00 €	450	641,00 €	450	641,00 €
500	624,00 €	500	624,00 €	500	730,00 €	500	730,00 €
600	807,00 €	600	807,00 €	600	955,00 €	600	955,00 €

Winkel 87° mit Revisionsöffnung am verlängerten Außensegment, trockene Betriebsweise (bis 600°C/HI)

Verschlusskappe für Kondensatablauf 1/2" (bis 200°C)

1/2" Muffe (lose)

Grundplatte für Zwischenstütze als Festpunkt

Kompensator EW-KL

Körperschallabsorber an BHKW oder Wärmeerzeuger, für Ø 60mm (bis 200°C)

Körperschallabsorber an BHKW oder Wärmeerzeuger, für Ø 80mm (bis 200°C)



KL061317HTDØ	750ADK1/2	FU126	KL06907Ø	KL06511Ø	DCS-CV50	DCS-CV70		
080	241,00 €	4,00 €	080	61,00 €	080	318,00 €	34,00 €	42,00 €
100	255,00 €		100	62,00 €	100	547,00 €		
120	264,00 €		120	64,00 €	120	auf Anfrage		
130	270,00 €		130	69,00 €	130	auf Anfrage		
140	274,00 €		140	85,00 €	140	646,00 €		
150	279,00 €		150	88,00 €	150	678,00 €		
160	298,00 €		160	90,00 €	180	751,00 €		
180	317,00 €		180	91,00 €	200	824,00 €		
200	348,00 €		200	100,00 €	225	auf Anfrage		
225	371,00 €		225	107,00 €	250	929,00 €		
250	404,00 €		250	110,00 €	300	1.121,00 €		
300	489,00 €		300	122,00 €	350	1.290,00 €		
350	543,00 €		350	166,00 €	400	1.648,00 €		
400	586,00 €		400	184,00 €	450	1.655,00 €		
450	641,00 €		450	215,00 €	500	1.901,00 €		
500	730,00 €		500	247,00 €	600	2.365,00 €		
600	955,00 €		600	318,00 €				

Allroundpaste, 1 kg
Dose

Einschlaghilfe

Flanschdichtungs-
band weiß (PTFE) für
Jeremias-Flansch

Flanschdichtung
High-Temperatur (bis
1000°C) für Jeremias
Revisionsflansch

Flanschdichtungs-
band weiß (PTFE)
für Jeremias-Flansch,
Rolle á 25m

Kraftanschlussman-
schette geeignet bis
120°C



750ALLR-DOSE	TLDE104Ø	750FLANSCHDJFØ	750FLANSCHD.HT.Ø	750FLANSCHDJF-R	ZUAC2781Ø
52,00 €	080-100 57,00 € 110-120 63,00 € 130-150 73,00 € 160-180 88,00 € 200-225 96,00 € 250-300 118,00 € 350-400 170,00 € 450-500 212,00 € 600 251,00 €	080 11,00 € 100 11,00 € 120 13,00 € 130 14,00 € 140 15,00 € 150 15,00 € 160 18,00 € 180 18,00 € 200 20,00 € 225 22,00 € 250 25,00 € 300 29,00 € 350 34,00 € 400 38,00 € 450 43,00 € 500 48,00 € 600 56,00 €	080 20,00 € 100 20,00 € 120 23,00 € 130 26,00 € 140 28,00 € 150 29,00 € 160 30,00 € 180 32,00 € 200 33,00 € 225 37,00 € 250 41,00 € 300 44,00 € 350 51,00 € 400 57,00 € 450 68,00 € 500 76,00 € 600 99,00 €	677,00 €	040-065 229,00 € 050-080 276,00 € 075-110 319,00 € 100-133 396,00 € 123-161 447,00 € 160-192 525,00 € 183-226 609,00 €

Exzentrische Erweiterung

Erweiterung



KLEØØEX				KLEØØ					
A 080	106,00 €	A 160	165,00 €	A 080	45,00 €	A 160	132,00 €	A 400	259,00 €
B 100		B 200		B 100		B 200		B 450	
A 080	109,00 €	A 180	165,00 €	A 080	103,00 €	A 180	66,00 €	A 450	297,00 €
B 115		B 200		B 115		B 200		B 500	
A 100	112,00 €	A 180	172,00 €	A 100	51,00 €	A 180	143,00 €		
B 120		B 225		B 120		B 225			
A 115	122,00 €	A 200	172,00 €	A 115	52,00 €	A 200	72,00 €		
B 130		B 220		B 130		B 220			
A 120	130,00 €	A 200	172,00 €	A 120	52,00 €	A 200	153,00 €		
B 140		B 225		B 140		B 250			
A 130	137,00 €	A 200	184,00 €	A 130	55,00 €	A 250	165,00 €		
B 150		B 250		B 150		B 250			
A 140	141,00 €	A 250	212,00 €	A 140	59,00 €	A 250	175,00 €		
B 160		B 300		B 160		B 300			
A 150	145,00 €			A 150	125,00 €	A 300	199,00 €		
B 180				B 180		B 350			
A 160	145,00 €			A 160	65,00 €	A 350	229,00 €		
B 180				B 180		B 400			

Reduzierung



KLRØØ					
A 080	40,00 €	A 150	112,00 €	A 225	143,00 €
B 060		B 120		B 180	
A 100	45,00 €	A 150	55,00 €	A 250	153,00 €
B 080		B 130		B 200	
A 115	50,00 €	A 160	119,00 €	A 300	175,00 €
B 100		B 130		B 250	
A 120	51,00 €	A 160	59,00 €	A 350	199,00 €
B 100		B 140		B 300	
A 130	106,00 €	A 180	122,00 €	A 400	229,00 €
B 100		B 140		B 350	
A 130	52,00 €	A 180	65,00 €	A 450	259,00 €
B 110		B 160		B 400	
A 140	109,00 €	A 200	132,00 €	A 500	297,00 €
B 115		B 160		B 450	
A 140	52,00 €	A 200	66,00 €		
B 120		B 180			

System EW-KL ERGÄNZUNGSTEILE ZU- UND ABLUFTSYSTEM

Grundplatte mit
Kondensatablauf
unten

Winkel 90° mit
Schrägschnitt 45° mit
Vogelschutzgitter

Winkel 135° mit
Schrägschnitt 45° mit
Vogelschutzgitter

Deflektorhaube (bis
250°C sowie max. 15
m/s Abgasgeschwin-
digkeit)

Deflektorhaube mit
Ablauf (bis 600°C
sowie max.35 m/s
Abgasgeschwindig-
keit)

Verschlusskappe für
Kondensatablauf 1/2"
(bis 200°C)

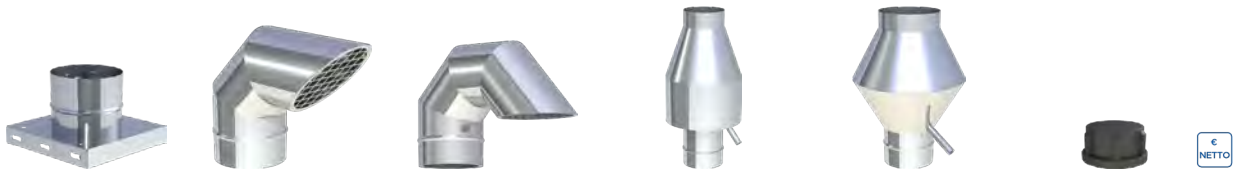

KL061018Ø		KL061020Ø		KL061021Ø		KL061023Ø		KL061023HTØ		750ADK1/2	
140	106,00 €	140	164,00 €	140	204,00 €	140	523,00 €	140	529,00 €	4,00 €	
150	107,00 €	150	165,00 €	150	205,00 €	150	532,00 €	150	542,00 €		
160	114,00 €	160	202,00 €	160	244,00 €	160	550,00 €	160	569,00 €		
180	120,00 €	180	227,00 €	180	285,00 €	180	565,00 €	180	592,00 €		
200	132,00 €	200	289,00 €	200	359,00 €	200	603,00 €	200	641,00 €		
225	133,00 €	225	321,00 €	225	400,00 €	225	624,00 €	225	679,00 €		
250	135,00 €	250	391,00 €	250	488,00 €	250	650,00 €	250	708,00 €		
300	149,00 €	300	483,00 €	300	604,00 €	300	786,00 €	300	955,00 €		
350	157,00 €	350	567,00 €	350	707,00 €	350	1.054,00 €	350	1.063,00 €		

BESCHREIBUNG

Einwandige, druckdichte Systemabgasleitung aus Kunststoff

MATERIAL

PP = Polypropylen

WANDSTÄRKE

2,0 mm

INNENDURCHMESSER

60 - 250 mm

Weitere auf Anfrage

VERBINDUNG

Steckverbindung Muffe / Sicke mit innenliegender EPDM-Lippendichtung

DICHTUNG

Ist im Lieferumfang enthalten

BESTELLCODE

Der Artikelcode für Ihre Bestellung ergibt sich aus:
Artikelcode + Ø (Bsp: PP125080).

Abweichungen entnehmen Sie bitte dem jeweiligen Code.



EIGENSCHAFTEN

- Angepasste Kesselanschlüsse ermöglichen den Anschluss an alle gängigen Kesseltypen
- Ringspalt zwischen Innenrohr und Schacht kann für Zuluftführung genutzt werden
- Feuchteunempfindlich
- Einsetzbar bis 5000 Pa (bis $\varnothing < 200$ mm)

EINSATZBEREICHE

- Brennwertgeräte
- BHKW
- Gasbetriebene Wärmepumpen

CE-ZERTIFIKATSNUMMER

0036 CPR 9174 043

CE-KLASSIFIZIERUNGEN NACH DIN EN 14471

EW-PPS < DN200

T120 - H1 - W2 - O20 - LI - E - U

EW-PPS \geq DN200

T120 - P1 - W2 - O20 - LI - E - U

- ^{*1} Pro Winkel 130-PP06 wird ein Montageset 1 PPFLEX09 benötigt

Schacht-Set PP

1x Winkel 87° mit Stützfuß, 4x Montageschelle, 1x Kopfabdeckung



Schacht-Set PP mit Stutzen

1x Winkel 87° mit Auflage und Stutzen schraubbar zur Schachteinführung, 4x Montageschelle, 1x Kopfabdeckung



130-PPØ/B-SET		130-PPØ/B-SET2	
060	168,00 €	060	203,00 €
080	202,00 €	080	228,00 €
100	235,00 €	100	273,00 €
110	305,00 €	110	335,00 €

Winkel 87° mit Stützfuß und Auflageschiene



130-PP06Ø	
060	37,00 €
080	50,00 €
100	68,00 €
110	95,00 €
125	137,00 €
160	162,00 €

Winkel 87° mit Stützfuß ohne Auflageschiene



130-PP06Ø	
200	241,00 €
250	291,00 €

Winkel 87° mit Stützfuß und Auflageschiene, inkl. Stutzen schraubbar



130-PP1234Ø	
060	72,00 €
080	76,00 €
100	106,00 €
110	125,00 €

Winkel 87° mit Auflageschiene



130-PP2690Ø	
060	31,00 €
080	36,00 €

Stützfuß mit Auflageschiene, passend für PPS Winkel 87° und 45° (ohne PPS Winkel)



130-PP442Ø	
060	48,00 €
080	50,00 €
100	62,00 €
110	71,00 €
125	86,00 €
160	96,00 €

Winkel 87° mit Stutzen schraubbar, Auflage und Abstandshalter



130-PP1234-1Ø	
060	114,00 €
080	129,00 €

Montageauflage (5 Stück) 113-130mm inkl. EPDM-Dichtungstreifen



130-PP2627	
	74,00 €

Abstandshalter

Auflageschiene
l=500mm

Auflageschiene
l=700mm

Kopfabdeckung
mit Mündungsrohr
aus Edelstahl und
Wetterkragen

Mündungsset Kunst-
stoff

Mündungsrohr
1000mm Edelstahl,
passend für PP342

Mündungsrohr
500mm Edelstahl,
passend für PP342



TWP1007Ø		FU422B		FU422C		PP342Ø		130-PP837Ø		PP125Ø		PP126Ø	
060	7,00 €	126,00 €		152,00 €		060	87,00 €	060	54,00 €	060	71,00 €	060	40,00 €
080	13,00 €					080	92,00 €	080	84,00 €	080	72,00 €	080	42,00 €
						100	103,00 €	100	96,00 €	100	76,00 €	100	50,00 €
						110	106,00 €	110	114,00 €	110	80,00 €	110	52,00 €
						125	111,00 €	125	148,00 €	125	82,00 €	125	56,00 €
						160	124,00 €	160	182,00 €	160	96,00 €	160	63,00 €
						200	159,00 €	200	237,00 €	200	114,00 €	200	69,00 €
						250	182,00 €	250	315,00 €	250	138,00 €	250	84,00 €

Revisionselement
rund (bis 120°C/P1)

Längenelement
2015mm

Längenelement
1000mm

Längenelement
560mm

Längenelement
315mm

Längenelement
420mm

Montageschelle
Kunststoff



130-PP30Ø		130-PP339Ø		130-PP02Ø		130-PP03Ø		130-PP04Ø		130-PP04Ø		130-PP40Ø	
060	25,00 €	060	27,00 €	060	16,00 €	060	14,00 €	060	13,00 €	200	48,00 €	060	11,00 €
080	31,00 €	080	37,00 €	080	25,00 €	080	17,00 €	080	15,00 €	250	101,00 €	080	15,00 €
100	41,00 €	100	51,00 €	100	31,00 €	100	20,00 €	100	17,00 €			100	16,00 €
110	55,00 €	110	64,00 €	110	42,00 €	110	26,00 €	110	21,00 €			110	26,00 €
125	96,00 €	125	92,00 €	125	59,00 €	125	40,00 €	125	31,00 €			125	28,00 €
160	130,00 €	160	117,00 €	160	79,00 €	160	53,00 €	160	46,00 €				
200	137,00 €	200	189,00 €	200	113,00 €	200	88,00 €						
250	290,00 €	250	290,00 €	250	205,00 €	250	137,00 €						

- *1 Bei Verbindung mit Flexrohr wird eine Kupplung PPFLEX07 benötigt
- *2 Bei Flexrohren: PPFLEX804 notwendig

Montageschelle für kleinere Schächte

Montageschelle

Montageschelle, 1 Stück

Montageschelle, 4 Stück

Klemmband mit 2x Ablasschlaufe

Winkel 87° mit Revisionsöffnung

Winkel 15°

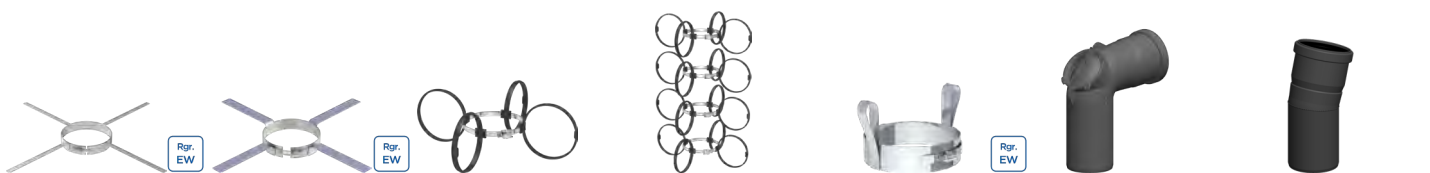

FU40PPØ		FU40Ø		PPFLEX40Ø		PPFLEX41Ø		FU1568Ø		130-PP23Ø		130-PP17Ø	
160	36,00 €	160	36,00 €	125	25,00 €	060	33,00 €	080	25,00 €	060	25,00 €	060	17,00 €
200	37,00 €	200	37,00 €	160	26,00 €	080	46,00 €	100	25,00 €	080	31,00 €	080	21,00 €
250	38,00 €	250	38,00 €			100	47,00 €	110	25,00 €	100	37,00 €	100	26,00 €
						110	50,00 €	125	26,00 €	110	91,00 €	110	37,00 €
								160	27,00 €	125	130,00 €	125	52,00 €
								200	32,00 €	160	147,00 €	160	96,00 €
								250	36,00 €	200	171,00 €	200	138,00 €
										250	325,00 €	250	207,00 €

Winkel 30°

Winkel 45°

Winkel 87°

Messelement

Anschlussstück l=250mm mit 1/2" Muffe für Sicherheitstemperaturbegrenzer

Kondensatablauflange inkl. Siphon für horizontalen Einbau (für senkrechten Einbau 130-PP1510 erforderlich)

Anschlusselement für TWIN-PL inkl. 130-PP04



130-PP18Ø		130-PP19Ø		130-PP22Ø		130-PP112Ø		130-PP423AØ		130-PP111Ø		130-PP1760Ø	
060	14,00 €	060	14,00 €	060	15,00 €	060	30,00 €	060	98,00 €	060	42,00 €	060	53,00 €
080	17,00 €	080	17,00 €	080	20,00 €	080	33,00 €	080	101,00 €	080	46,00 €	080	54,00 €
100	24,00 €	100	24,00 €	100	28,00 €	100	44,00 €	100	106,00 €	100	62,00 €	100	62,00 €
110	37,00 €	110	37,00 €	110	40,00 €	110	66,00 €	110	110,00 €	110	85,00 €	110	73,00 €
125	52,00 €	125	52,00 €	125	52,00 €	125	68,00 €	125	113,00 €	125	102,00 €		
160	95,00 €	160	95,00 €	160	95,00 €	160	85,00 €	160	116,00 €	160	137,00 €		
200	137,00 €	200	137,00 €	200	154,00 €	200	87,00 €	200	131,00 €	200	171,00 €		
250	205,00 €	250	222,00 €	250	290,00 €	250	119,00 €	250	192,00 €	250	257,00 €		

Kraftanschlussmanschette geeignet bis 120°C Erweiterung

Reduzierung



ZUAC2781Ø	130-PPEØØ				130-PPRØØ							
040-065 229,00 €	A 060	24,00 €	A 080	51,00 €	A 110	125,00 €	A 080	28,00 €	A 125	65,00 €	A 180	150,00 €
050-080 276,00 €	B 080		B 110		B 125		B 060		B 110		B 160	
075-110 319,00 €	A 063	29,00 €	A 080	125,00 €	A 125	125,00 €	A 100	38,00 €	A 130	125,00 €	A 200	156,00 €
100-133 396,00 €	B 080		B 125		B 160		B 080		B 125		B 160	
123-161 447,00 €	A 070	30,00 €	A 100	50,00 €			A 110	37,00 €	A 150	118,00 €	A 250	156,00 €
160-192 525,00 €	B 080		B 110				B 080		B 100		B 200	
183-226 609,00 €	A 075	30,00 €	A 100	103,00 €			A 110	33,00 €	A 150	118,00 €		
	B 080		B 125				B 100		B 125			
	A 080	37,00 €	A 100	123,00 €			A 125	70,00 €	A 160	118,00 €		
	B 100		B 160				B 100		B 125			

Exzentrische Erweiterung

Siphon mit Sperrwasserhöhe 90mm

Siphon mit Sperrwasserhöhe 200mm

Schraubstutzen 87° mit Innengewinde 3/4" für Siphon 130-PP46 (erforderlich bei senkrechtem Einbau der Kondensatablauffalle 130-PP111)



130-PPEØØEX				130-PP46	130-PP46-2	130-PP1510				
A 060	35,00 €	A 080	69,00 €	A 110	77,00 €	A 150	134,00 €	24,00 €	35,00 €	22,00 €
B 080		B 110		B 125		B 160				
A 063	42,00 €	A 080	77,00 €	A 110	115,00 €	A 160	142,00 €			
B 080		B 125		B 160		B 200				
A 070	35,00 €	A 100	69,00 €	A 125	104,00 €	A 180	167,00 €			
B 080		B 110		B 160		B 200				
A 075	40,00 €	A 100	77,00 €	A 125	123,00 €	A 200	187,00 €			
B 080		B 125		B 200		B 250				
A 080	47,00 €	A 100	134,00 €	A 130	142,00 €					
B 100		B 160		B 160						

- *1 Rückstromsicherung RSS-DN80 für einwandige und konzentrische Abgasleitungen. Beachten Sie beim Einsatz von Kaskaden und Mehrfachbelegung die Zertifizierung nach DVGW G 635 (Zustimmung und Prüfung des Geräteherstellers). Freigabe in BHKW-Anlagen nur nach Rücksprache mit Jeremias Abgastechnik GmbH

Sicherheitstemperaturbegrenzer 110°C



PP423
508,00 €

Wetterkragen passend für Mündungsset PP342



PP720
060 51,00 €
080 52,00 €
100 55,00 €
110 56,00 €
125 57,00 €
160 59,00 €
200 66,00 €
250 67,00 €

Wetterkragen/Wandrosette



KL720
060 35,00 €
080 36,00 €
100 37,00 €
110 40,00 €

Abdeckblende für Hinterlüftung RAL 9016



130-PP210
060 49,00 €
080 64,00 €
100 65,00 €
110 75,00 €
125 76,00 €
160 82,00 €
200 120,00 €
250 143,00 €

Wandblende mit Hinterlüftung für raumluftabhängigen Betrieb



130-PP21790
060 37,00 €
080 48,00 €
100 49,00 €

Wandblende mit Hinterlüftung für raumluftabhängigen Betrieb



130-PP21790
110 50,00 €
125 51,00 €
160 53,00 €
200 84,00 €
250 102,00 €

Abdichtmanschette 7°-35° mit Putzträger für Abgasleitungen bis T200 und Klebekragen

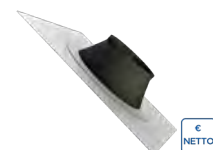

ZUTE21970
100-100 36,00 €
125-135 43,00 €
160-165 52,00 €
200-220 66,00 €
250-270 82,00 €

Abdichtmanschette 7°-35° ohne Putzträger für Abgasleitungen bis T200 und Klebekragen

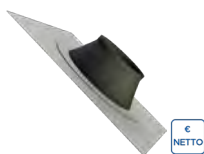

ZUTE21960
100-110 29,00 €
125-135 41,00 €

Dichtring (EPDM)



130-PP260
060 9,00 €
080 14,00 €
100 15,00 €
110 16,00 €
125 19,00 €
160 24,00 €
200 26,00 €
250 31,00 €

Gleitmittel 75 ml „chloridfrei“



750GLEIOVT
14,00 €

Zuluftgitter für konzentrische Kesselabgänge

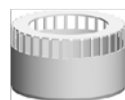

130-PP19030
060 24,00 €
080 27,00 €
110 35,00 €

Rückstromsicherung PPS Ø 80mm mit integriertem Siphon



130-PP12050
080 108,00 €

Hosenrohr

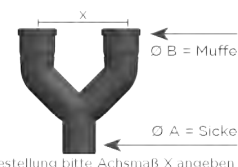

130-PH000	
A 080	152,00 €
B 080	
A 100	178,00 €
B 080	
A 125	252,00 €
B 100	
A 125	300,00 €
B 125	
A 160	356,00 €
B 100	
A 160	385,00 €
B 110	
A 160	387,00 €
B 125	
A 200	426,00 €
B 160	
A 250	538,00 €
B 160	

Hosenrohr Y-Form



NEU

130-PPHOYØØ

A 080	139,00 €	A 160	393,00 €
B 080		B 160	
A 100	162,00 €	A 200	439,00 €
B 100		B 200	
A 110	231,00 €	A 250	549,00 €
B 110		B 250	
A 125	324,00 €		
B 125			

System EW-PPS ERGÄNZUNGSTEILE KASKADE

Basisset Kaskade raumluftabhängig

(1) Endstück mit Kondensatablauf (2) Kondensatschlauch 2m
(3) Siphon (4) Längenelement 315mm (5) Inspektionselement
(6) Wandblende

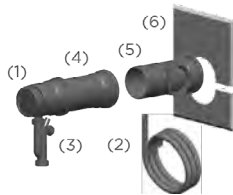

Basisset Kaskade Erweiterung

(1) Abzweig 42° (2) Längenelement 1015mm (3) Winkel 87° mit
Revision (4) Längenelement 315mm

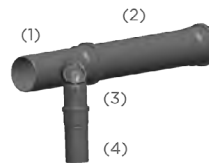

130-PPKASØ/B-SET		130-PPKASØØE-SET					
080	205,00 €	A 080	173,00 €	A 160	341,00 €	A 250	473,00 €
100	227,00 €	B 080		B 100		B 100	
110	251,00 €	A 100	195,00 €	A 160	447,00 €	A 250	740,00 €
125	316,00 €	B 080		B 110		B 160	
160	387,00 €	A 110	238,00 €	A 200	409,00 €	A 250	805,00 €
200	483,00 €	B 080		B 100		B 200	
250	743,00 €	A 125	238,00 €	A 200	517,00 €		
		B 080		B 110			
		A 125	261,00 €	A 200	443,00 €		
		B 100		B 160			

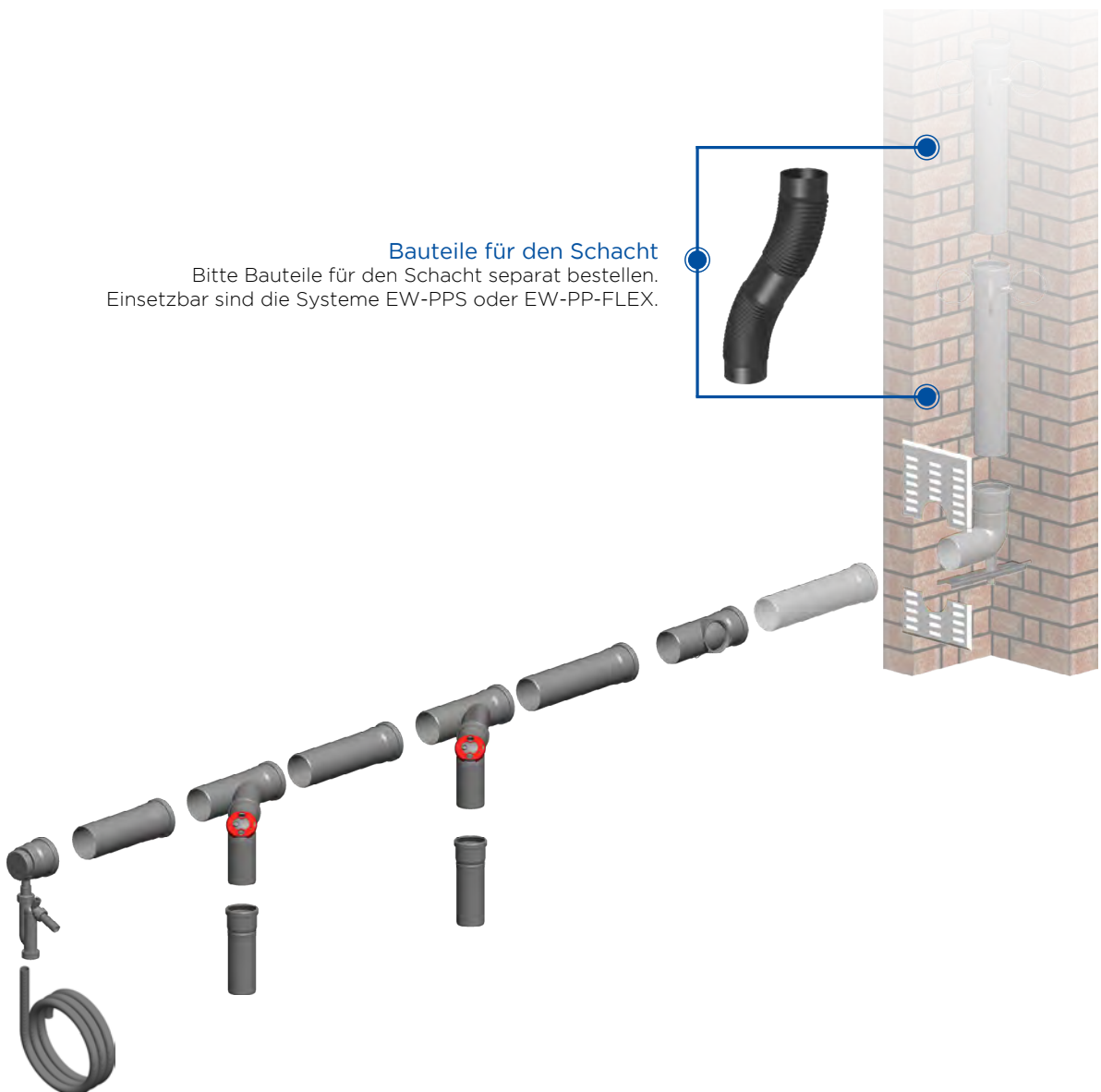

System EW-PPS

ERGÄNZUNGSTEILE MEHRFACHBELEGUNG

Anschluss-Set für Mehrfachbelegung Ø 060/100

(1) Feuerstättenanschluss (2) Rohrstützen (3) Rohr 225mm (4) T-Stück (5) Hülse (6) Fixschelle (7) Brandschutzkleber

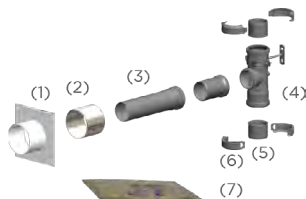

Anschluss-Set für Mehrfachbelegung Ø 080/125

(1) Feuerstättenanschluss (2) Rohrstützen (3) Rohr 225mm (4) T-Stück (5) Hülse (6) Fixschelle (7) Brandschutzkleber

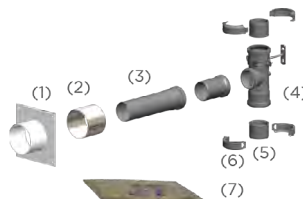

130-PPAMF060-Ø		130-PPAMF080-Ø	
080	215,00 €	080	234,00 €
100	255,00 €	100	255,00 €
110	282,00 €	110	284,00 €
125	311,00 €	125	311,00 €
160	427,00 €	160	585,00 €

Basis-Set für Mehrfachbelegung

(1) Siphon und Kondensatschlauch 1,5m (2) Kondensatschale mit Verlängerung 100mm und 200mm (3) Revisionselement (4) Fixschelle (5) Hülse (6) Mündungs-Set bei Flexrohr: PPFLEX804 notwendig

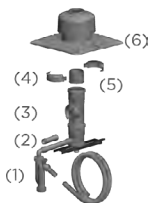

130-PPBMFØ	
080	234,00 €
100	284,00 €
110	318,00 €
125	349,00 €
160	428,00 €

Kondensatabführung über Schacht

(1) Kondensatabführung (2) Fixschelle (3) Hülse (4) 0,5 m Schlauch 3/4"



Kondensatabführung über Schacht

(1) Kondensatabführung (2) Bajonettverbindung (3) 0,5m Schlauf 3/4"



NEU

130-PPKAFØ		130-PPKAF-1Ø	
080	220,00 €	080	283,00 €
100	228,00 €	110	283,00 €
110	301,00 €		
125	303,00 €		
160	348,00 €		



Die Verbindungsleitung muss aus TWIN-PL Bauteilen erstellt werden.

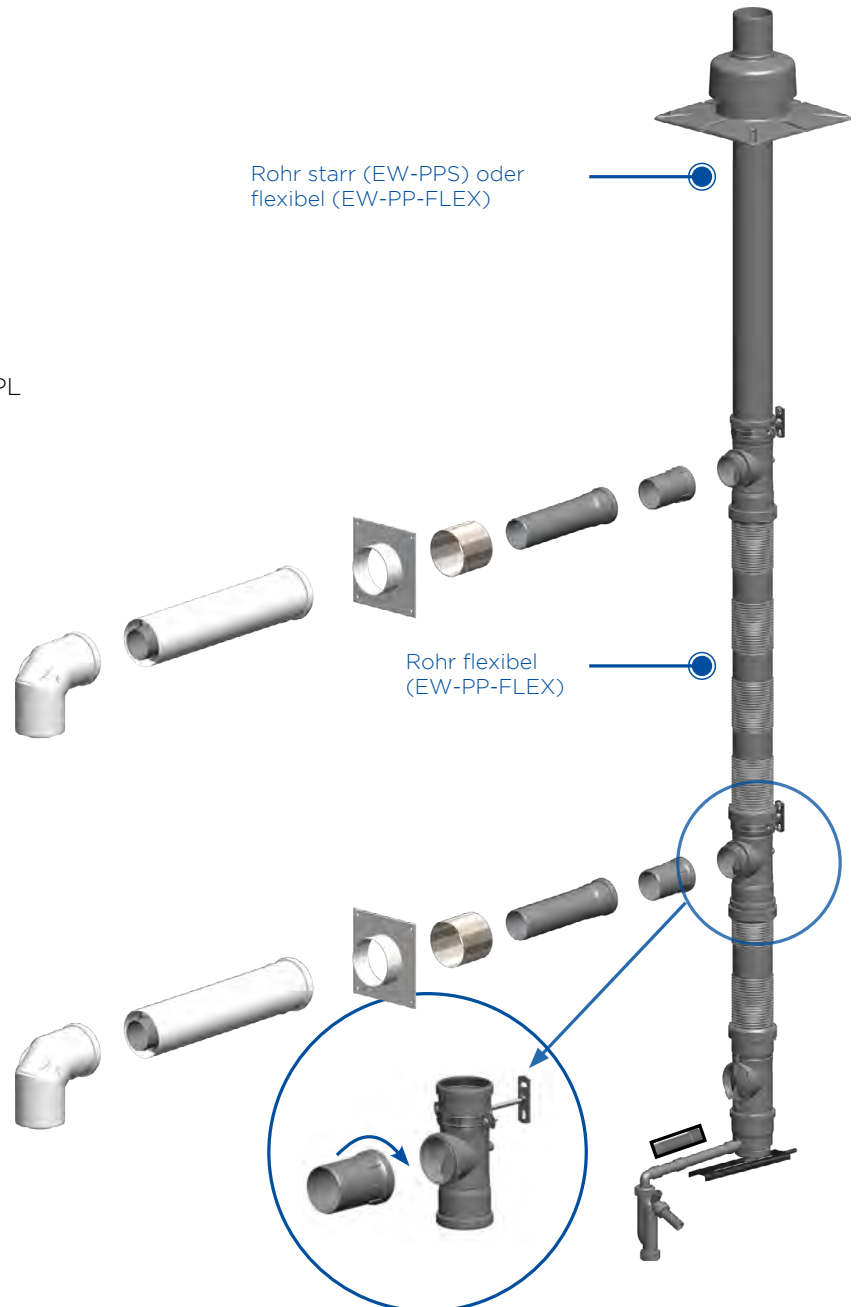



System EW-PP-FLEX

BESCHREIBUNG

Einwandige, flexible und druckdichte Systemabgasleitung aus Kunststoff

MATERIAL

PP = Polypropylen

WANDSTÄRKE

1,0 mm bis Ø 80 mm,
1,2 mm ab Ø 100 mm
Optional: 2,0 mm starr

INNENDURCHMESSER

60 - 160 mm

VERBINDUNG

Steckverbindung Muffe / Sicke mit innenliegender EPDM-Lippendichtung

DICHTUNG

Ist im Lieferumfang enthalten

BESTELLCODE

Der Artikelcode für Ihre Bestellung ergibt sich aus:
Artikelcode + Ø (Bsp: PPFLEX30100).
Abweichungen entnehmen Sie bitte dem jeweiligen Code.

LIEFERUNG

Das System enthält Sperrgutartikel, welche zusätzliche Frachtkosten verursachen können.

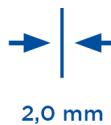

EIGENSCHAFTEN

- Angepasste Kesselanschlüsse ermöglichen den Anschluss an alle gängigen Kesseltypen
- Ringspalt zwischen Innenrohr und Schacht kann für Zuluftführung genutzt werden
- Feuchteunempfindlich
- Einsetzbar bis 5000 Pa (bis Ø 110 mm)

EINSATZBEREICHE

- Brennwertgeräte
- BHKW
- Gasbetriebene Wärmepumpen

CE-ZERTIFIKATSNUMMERN

0036 CPR 9174 043

CE-KLASSIFIZIERUNGEN NACH DIN EN 14471

EW-PP-FLEX DN60-110

T120 - H1 - W2 - O00 - LI - E - U0

EW-PP-FLEX > DN110-160

T120 - P1 - W2 - O00 - LI - E - U0

- ^{*1} Pro Winkel 130-PP06 wird ein Montageset 1 PPFLEX09 benötigt
- ^{*2} Bei Verbindung mit Flexrohr wird eine Kupplung PPFLEX07 benötigt
- ^{*3} Sperrgutartikel, zusätzliche Frachtkosten können entstehen

Winkel 87° mit Stützfuß und Auflageschiene, inkl. Stützen schraubbar



130-PP1234Ø	
060	72,00 €
080	76,00 €
100	106,00 €
110	125,00 €

Winkel 87° mit Stützfuß und Auflageschiene



130-PP06Ø	
060	37,00 €
080	50,00 €
100	68,00 €
110	95,00 €
125	137,00 €
160	162,00 €

Kopfabdeckung mit Mündungsrohr aus Edelstahl und Wetterkragen

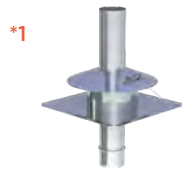

PP342Ø	
060	87,00 €
080	92,00 €
100	103,00 €
110	106,00 €
125	111,00 €
160	124,00 €

Aufhängung für flexible Abgasrohre am Schornsteinkopf



PPFLEX1853Ø	
060	23,00 €
080	27,00 €
100	28,00 €
110	29,00 €
125	30,00 €
160	34,00 €

Montageschelle, 1 Stück



PPFLEX40Ø	
125	25,00 €
160	26,00 €

Montageschelle, 4 Stück



PPFLEX41Ø	
060	33,00 €
080	46,00 €
100	47,00 €
110	50,00 €

Montageset 1 (1x Fixschelle zweiteilig und 1x Flexrohrhülse)



PPFLEX09Ø	
060	14,00 €
080	16,00 €
100	18,00 €
110	21,00 €
125	31,00 €
160	36,00 €

Hülse für Flexverbindung



PPFLEX801Ø	
060	7,00 €
080	8,00 €
100	9,00 €
110	10,00 €
125	15,00 €
160	16,00 €

Fixschelle zweiteilig für Flexverbindung



PPFLEX800Ø	
060	9,00 €
080	10,00 €
100	11,00 €
110	15,00 €
125	20,00 €
160	22,00 €

Revisionselement für PP-FLEX



PPFLEX30Ø	
060	82,00 €
080	124,00 €
100	163,00 €
110	165,00 €
125	255,00 €
160	288,00 €

Flexrohr 10m



PPFLEX02Ø/10	
060	233,00 €
080	302,00 €
100	402,00 €
110	443,00 €
125	800,00 €
160	1.116,00 €

Flexrohr 12,5m



PPFLEX02Ø/125	
060	333,00 €
080	361,00 €
100	489,00 €

Flexrohr 15m



PPFLEX02Ø/15	
060	344,00 €
080	422,00 €
100	591,00 €
110	663,00 €
125	1.199,00 €
160	1.675,00 €

Flexrohr 20m



PPFLEX02Ø/20	
060	528,00 €
080	602,00 €
100	801,00 €
110	866,00 €
125	1.598,00 €
160	2.099,00 €

Flexrohr 25m

Flexrohr 30m

Flexrohr 50m

Flexrohr 75m

Einzughilfe für
Flexrohr

Kupplung PP-FLEX
für Flexrohr

Mündungsset Kunst-
stoff



PPFLEX020/25		PPFLEX020/30		PPFLEX020/50		PPFLEX020/75		130-PP789Ø		PPFLEX07Ø		130-PP837Ø	
100	1.014,00 €	060	792,00 €	060	1.322,00 €	060	1.600,00 €	060	92,00 €	060	59,00 €	060	54,00 €
110	1.096,00 €	080	913,00 €	080	1.350,00 €			080	48,00 €	080	90,00 €	080	84,00 €
125	1.997,00 €	100	1.217,00 €	100	1.900,00 €					100	105,00 €	100	96,00 €
160	2.538,00 €	110	1.316,00 €							110	106,00 €	110	114,00 €
		125	2.395,00 €							125	181,00 €	125	148,00 €
		160	2.977,00 €							160	212,00 €	160	182,00 €

Montageset 2 (Mündungsendstück und Aufhängung)

Montageset 2 (Mündungsendstück und Aufhängung)

Wetterkragen passend für Mündungsset PPFLEX342

Kraftanschlussmanschette geeignet bis 120°C



Rgr. ZUAC

PPFLEX804Ø		PPFLEX804Ø		PP72Ø		ZUAC2781Ø	
060	28,00 €	125	120,00 €	060	51,00 €	040-065	229,00 €
080	29,00 €	160	128,00 €	080	52,00 €	050-080	276,00 €
100	32,00 €			100	55,00 €	075-110	319,00 €
110	42,00 €			110	56,00 €	100-133	396,00 €
				125	57,00 €	123-161	447,00 €
				160	59,00 €	160-192	525,00 €
						183-226	609,00 €

- *1 Sperrgutartikel, zusätzliche Frachtkosten können entstehen
- *2 Bei Flexrohren: PPFLEX804 notwendig

PLANUNG LEICHT GEMACHT

PER KLICK BEQUEM ZUR BAUTEILZEICHUNG

NEU

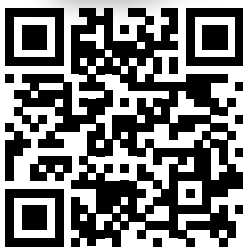

Bei Klick auf das Produktbild unserer ständig aktualisierten Preislisten unter www.jeremias.de/downloads erhalten Sie ab sofort die jeweilige Bauteilzeichnung mit allen wichtigen Maßen als pdf.

TESTEN SIE DAS NEUE FEATURE JETZT!

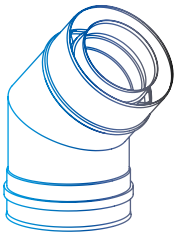

KONZENTRISCHE ABGASSYSTEME



Überblick

KONZENTRISCHE ABGASSYSTEME

Unsere konzentrischen Abgassysteme aus Edelstahl oder Polypropylen nutzen den Ringspalt zwischen Außen- und Innenrohr für die Zuluftführung und ermöglichen so den raumluftunabhängigen Betrieb von modernen Feuerstätten.

DIE TWIN-ABGASSYSTEME VON JEREMIAS ZEICHNEN SICH AUS DURCH:

- CE-Zertifizierung
- Einfache Montage durch passgenaue Elemente und Steckverbindungen
- Edelstahl: unter WIG schutzgasgeschweißt und passivierte Längsnähte für höchstmögliche Korrosionssicherheit
- Polypropylen (PP): heizelementstumpfgeschweißte Naht nach DVS 2207 T11
- Kondensat- und gasdicht
- Verwendung hochwertiger Dichtungsmaterialien für hohe Lebensdauer
- Auf Anfrage sind weitere Durchmesser, Materialien, Oberflächen und Ausführungen erhältlich

WARENRÜCKNAHME

- Unbeschädigte und verpackte Ware nehmen wir zurück
- Eine Warenrücknahme ist nur mit Rücklieferungsschein möglich
- Bei TWIN-Systemen berechnen wir eine Rücknahmegebühr von 25%
- Von der **Rücknahme ausgeschlossen** sind:
 - Sonderanfertigungen
 - Kupfer
 - Matt
 - TWIN-P ab Ø 125 / 190 mm
 - Dachdurchführungen
 - Deckenblenden mit genauer °Zahl

System	Öl	Gas	FB	Einsatz-temp.	Material	Wandstärke	WIG	Druck	Zertifizierung	Klassifizierungen
TWIN-GAS	✓	✓		≤ 400 °C ≤ 600 °C	innen: 1.4404 außen: 1.4301	innen: 0,5 mm / außen: 0,5 mm	✓	N1	0036 CPR 9174 078	T400 - N1 - W - V2 - L50040 - O50 T600 - N1 - W - V2 - L50040 - O50
TWIN-GAS-VISION Verbindungsleitung	✓	✓		≤ 400 °C ≤ 600 °C	innen: 1.4404 außen: 1.4301	innen: 0,5 mm / außen: 0,5 mm	✓	N1	0036 CPR 9174 090	T400 - N1 - W - V2 - L50040 - O100M T600 - N1 - W - V2 - L50040 - O100M
TWIN-PL* < DN 200	✓	✓		≤ 120 °C	innen: PP außen: eloverzinkt pulverbeschichtet	innen: 2,0 mm / außen: 0,5 mm	✓	H1 5000 Pa	0036 CPR 9174 043	T120 - H1 - W2 - O00 - LI - E - U0
TWIN-PL* ≥ DN 200	✓	✓		≤ 120 °C	innen: PP außen: eloverzinkt pulverbeschichtet	innen: 2,0 mm / außen: 0,5 mm	✓	P1 200 Pa	0036 CPR 9174 043	T120 - P1 - W2 - O00 - LI - E - U0
TWIN-P < DN 200	✓	✓		≤ 120 °C	innen: PP außen: 1.4301	innen: 2,0 mm / außen: 0,5 mm	✓	H1 5000 Pa	0036 CPR 9174 043	T120 - H1 - W2 - O00 - LE - E - U0
TWIN-P ≥ DN 200	✓	✓		≤ 120 °C	innen: PP außen: 1.4301	innen: 2,0 mm / außen: 0,5 mm	✓	P1 200 Pa	0036 CPR 9174 043	T120 - P1 - W2 - O00 - LE - E - U0
TWIN-P (V) DN 60-110	✓	✓		≤ 120 °C	innen: PP außen: 1.4301	innen: 2,0 mm / außen: 0,5 mm	✓	H1 5000 Pa	0036 CPR 9174 043	T120 - H1 - W2 - O00 - LE - E - U0
TWIN-P (CU) DN 60-110	✓	✓		≤ 120 °C	innen: PP außen: 1.4301	innen: 2,0 mm / außen: 0,5 mm	✓	H1 5000 Pa	0036 CPR 9174 043	T120 - H1 - W2 - O00 - LE - E - U0

* Einbau nur im Gebäude als Abgasleitung.

Alle Preise verstehen sich zzgl. der gesetzlichen MwSt.
Irrtümer und technische Änderungen vorbehalten
Es gelten unsere Allgemeinen Geschäftsbedingungen

BESCHREIBUNG

Konzentrische Systemabgasleitung aus Edelstahl für dekorative Gaskamine in raumluftunabhängiger Betriebsweise

MATERIAL

Innen: 1.4404 (316L)
Außen: 1.4301 (304)

OBERFLÄCHE

Hochglanz

WANDSTÄRKE

Innen: 0,5 mm
Außen: 0,5 mm

DURCHMESSER

100/150 mm und 130/200 mm

VERBINDUNG

Steckverbindung Muffe / Sicke mit innenliegender, eingeklebter Spezialdichtung im Außenrohr

KLEMMBAND/DICHRING

Im Standardlieferumfang jedes Elements enthalten

SYSTEMZERTIFIZIERUNG

Das Jeremias-Abgassystem TWIN-GAS ist bereits von vielen Herstellern dekorativer Gaskamine bzw. Gaskaminöfen zusammen mit deren Geräten systemzertifiziert und nur in dieser Kombination zugelassen.

Systemzertifizierungen bestehen aktuell zusammen mit:
Glen Dimplex (Faber Kamine), Bellfires (ehemals Interfocus), Element4, Ortal, STUV, Attika, Rais, Camina Schmid, Max Blank, Hoxter, Metalfire

BESTELLCODE

Der Artikelcode für Ihre Bestellung ergibt sich aus:
Artikelcode + Ø (Bsp: TWG14100/150).
Abweichungen entnehmen Sie bitte dem jeweiligen Code.

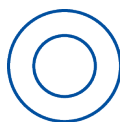
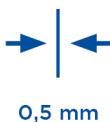

EIGENSCHAFTEN

- Feuchteunempfindlich
- Druckdichtes Außenrohr durch eingeklebte Silikonlippendichtung
- Diese verhindert Austausch mit Raumluft im Aufstellraum

EINSATZBEREICHE

- Dekorative Gaskamine

CE-ZERTIFIKATSNUMMER

0036 CPR 9174 078

CE-KLASSIFIZIERUNG NACH DIN EN 1856-1

T400 - N1 - W - V2 - L50040 - O50
T600 - N1 - W - V2 - L50040 - O50

VERBINDUNGSLEITUNG

CE-ZERTIFIKATSNUMMER

0036 CPR 9174 090

CE-KLASSIFIZIERUNG NACH DIN EN 1856-2

T400 - N1 - W - V2 - L50040 - O100M
T600 - N1 - W - V2 - L50040 - O100M

- *1 Bei Wandabständen größer 400mm ist ein statischer Nachweis erforderlich und muss separat beauftragt werden

Wandstütze und Querträger Typ I 350mm	Wandstütze und Querträger Typ II 500mm	Wandstütze und Querträger Typ III 750mm	Wandstütze und Querträger Typ IV 1030mm	Grundplatte mit 2x 1/2" Nippel, Verschlusskappe und Kondensatablauf unten	Grundplatte für Zwischenstütze	Kondensatschale mit Ablauf 1/2" Muffe und Verschlusschraube M10, unten
						
DW391	DW392	DW393	DW407	TWG05Ø	TWG07Ø	TWG2024Ø
117,00 €	132,00 €	161,00 €	264,00 €	100/150 112,00 € 130/200 148,00 €	100/150 156,00 € 130/200 245,00 €	100/150 174,00 € 130/200 195,00 €

Kondensatschale ohne Ablauf	Längenelement 1000mm	Längenelement 500mm	Längenelement 250mm	Längenelement 1000mm mit Verstärkungsring und 4 Ablassösen	Revisionselement (bis Wandhalter 50mm 600°C/Ni)	
						
TWG43Ø	TWG13Ø	TWG14Ø	TWG15Ø	TWG1801Ø	TWG10Ø	ZUWA704Ø
100/150 89,00 € 130/200 107,00 €	100/150 133,00 € 130/200 173,00 €	100/150 95,00 € 130/200 151,00 €	100/150 64,00 € 130/200 117,00 €	100/150 149,00 € 130/200 193,00 €	100/150 133,00 € 130/200 214,00 €	150 44,00 € 200 52,00 €

Verlängerung für Wandhalter l=130mm	Verlängerung für Wandhalter l=200mm	Verlängerung für Wandhalter l=250mm	Verlängerung für Wandhalter l=400mm	Wandhalter 50mm	Wandhalter verstellbar 50-150mm, einstrebig	Wandhalter verstellbar 50-250mm, einstrebig
						
ZUWA891-130	ZUWA891-200	ZUWA891-250	ZUWA706	TW21Ø	TW22Ø	TW23Ø
37,00 €	44,00 €	55,00 €	95,00 €	150 60,00 € 200 66,00 €	150 102,00 € 200 106,00 €	150 117,00 € 200 121,00 €

Wandhalter verstellbar 250-360mm, einstrebig

Wandhalter verstellbar (Kopf-/Wandteil), Wandabstand ab 250mm, einstrebig







Verlängerungsrohr 30x30mm für TW20 l=1000mm

Verlängerungsrohr 30x30mm für TW20 l=500mm

Reduzierung konzentrisch

Kopfabdeckung mit Übergang FLEX/TWIN-GAS

Kopfabdeckung mit Übergang EW-FU/TWIN-GAS

						
TW24Ø	TW20Ø	DW86	DW85	TWGRØ-Ø	TWG1276DØ	TWG1732Ø
150 159,00 € 200 165,00 €	150 111,00 € 200 120,00 €	78,00 €	57,00 €	A 130/200 112,00 € B 100/150	100/150 287,00 € 130/200 379,00 €	100/150 320,00 € 130/200 416,00 €

Übergang schraubbar EW-FU/EW-FLEX

Übergang TWIN-GAS/Schacht

Winkel 15°

Winkel 30°

Winkel 45°

Winkel 90°

Winkel 90° mit Stützfuß

						
FD08Ø	ZUWA1618Ø	TWG16Ø	TWG17Ø	TWG18Ø	TWG60Ø	TWG1786Ø
100 57,00 € 130 63,00 €	150 40,00 € 200 57,00 €	100/150 112,00 € 130/200 178,00 €	100/150 112,00 € 130/200 178,00 €	100/150 112,00 € 130/200 178,00 €	100/150 163,00 € 130/200 205,00 €	100/150 210,00 € 130/200 259,00 €

Winkel 90° mit Stützfuß

Auflageschiene l=350mm





Auflageschiene l=500mm

Auflageschiene l=700mm

Winkel 90° mit Revisionsöffnung (bis 600°C/N1)

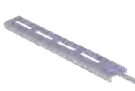
Winkel 90° mit Revisionsöffnung und Messstutzen (bis 600°C/N1)

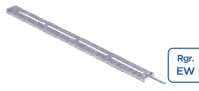
Winkel 90° mit Revisionsöffnung und 2 Messstutzen

						
FU061785Ø	FU422	FU422B	FU422C	TWG19Ø	TWG1677Ø	TWG19-2Ø
100 125,00 € 130 133,00 €	112,00 €	126,00 €	152,00 €	100/150 214,00 € 130/200 256,00 €	100/150 247,00 € 130/200 290,00 €	100/150 305,00 € 130/200 336,00 €

- *1 Einsatz in Abstimmung mit dem bevollmächtigten Bezirksschornsteinfeger
- *2 Bitte geben Sie den Typ des dekorativen Gaskamins für die Auswahl der passenden Verbindung an

Winkel 90° exzentrisch (Verbindung mit TWG1619)



TWG1676Ø	
100/150	125,00 €
130/200	187,00 €

T-Anschluss 90°



TWG317Ø	
100/150	167,00 €
130/200	214,00 €

Terminal horizontal (Innenrohr exzentrisch)



TWG1619Ø	
100/150	153,00 €
130/200	211,00 €

Terminal vertikal



TWG272Ø	
100/150	236,00 €
130/200	290,00 €

Flachdachdurchführung konisch mit Wetterkragen



TW52Ø	
150	137,00 €
200	148,00 €

Dachdurchführung 5-15° mit Bleirand und Wetterkragen

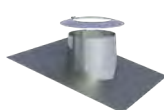

TW53Ø	
150	253,00 €
200	266,00 €

Dachdurchführung 16-25° mit Bleirand und Wetterkragen

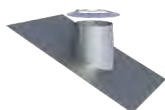

TW59Ø	
150	253,00 €
200	266,00 €

Dachdurchführung 26-35° mit Bleirand und Wetterkragen

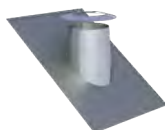

TW38Ø	
150	253,00 €
200	266,00 €

Dachdurchführung 36-45° mit Bleirand und Wetterkragen

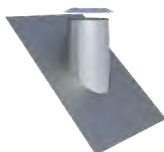

TW54Ø	
150	253,00 €
200	291,00 €

Deckenblende zwei-teilig, 0°



ZUDA074Ø	
150	74,00 €
200	95,00 €

Deckenblende zwei-teilig, 0-30°

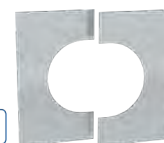

ZUDA99VØ	
150	61,00 €
200	69,00 €

Deckenblende zwei-teilig, 31°-45°

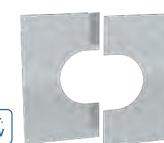

ZUDA98VØ	
150	73,00 €
200	82,00 €

Deckenblende für Hinterlüftung, zwei-teilig, 0°-30°



ZUDA99VHLØ	
150	101,00 €
200	106,00 €

Deckenblende für Hinterlüftung, zwei-teilig, 31-45°



ZUDA98VHLØ	
150	112,00 €
200	119,00 €

Schiebeelement für Verbindungsleitung 330-420mm



TWG50Ø	
100/150	182,00 €
130/200	184,00 €

Messelement (bis 600°C/N1)



TWG51Ø	
100/150	98,00 €
130/200	153,00 €

Geräteanschluss universal, z. B. auch für Faber und Bellfires



TWG1634Ø	
100/150	76,00 €
130/200	122,00 €

Geräteanschluss für Attika und Element4



TWG2003Ø	
100/150	76,00 €
130/200	122,00 €

Geräteanschluss für Kalfire



TWG2027Ø	
130/200	120,00 €

Sparrenhalter light

Wetterkragen/
Wandrosette

Klemmband (Ersatz-
teil)

Dichtring für Außen-
rohr (Ersatzteil)

Grundpaket Wand-, Decken-, Dachdurchführung I=1000mm
1x Wand-, Decken-, Dachdurchführung, 1x Brandschutzplatten,
1x Brandschutzkleber 1 kg, 1x Dämmung mit Stärke 37mm und
I=500mm, 1x Mineralwolle, Inhalt 300g



Rgr.
EW



Rgr.
EW



TW55LØ		KL72Ø		TW45Ø		ALBI26Ø		TWG-WDF-SET1-Ø	
150	102,00 €	150	44,00 €	150	19,00 €	150	25,00 €	150	1.858,00 €
200	105,00 €	200	52,00 €	200	25,00 €	200	29,00 €	200	2.256,00 €

Grundpaket Wand-, Decken-, Dachdurchführung I=500mm

1x Wand-, Decken-, Dachdurchführung, 1x Brandschutzplatten,
1x Brandschutzkleber 1 kg, 1x Dämmung mit Stärke 37mm und
I=500mm, 1x Mineralwolle, Inhalt 300g



TWG-WDF-SET2-Ø	
150	986,00 €
200	1.209,00 €



VERBINDUNGSLEITUNG TWIN-GAS-VISION

Das Design-System TWIN-GAS-VISION ist die ideale Lösung für eine sichtbare Verbindungsleitung zwischen Gaskaminofen und senkrechtem Abgassystem. Die mit Senotherm 708.123 schwarz lackierten Rohrelemente mit eingezogenen Steckenden benötigen für eine stabile Verbindung keine Klemmbänder und sorgen mit ihrer glatten Rohrsäule für Eleganz im Wohnbereich.



TWIN-GAS



Längenelement
1000mm

Längenelement
500mm

Längenelement
250mm

Längenelement mit
Revision

Winkel 90°

Revisionselement
rund mit 2 Messstut-
zen

Winkel mit Revision
90°

11-390-TWGV13Ø	11-390-TWGV14Ø	11-390-TWGV15Ø	11-390-TWGV10Ø	11-390-TWGV60Ø	11-390-TWGV10-2Ø	11-390-TWGV19Ø
100/150 135,00 €	100/150 83,00 €	100/150 74,00 €	100/150 124,00 €	100/150 163,00 €	100/150 160,00 €	100/150 244,00 €

Winkel mit Revision
90° mit 2 Messstut-
zen

Schiebeelement 600-
900mm

Messelement (bis
600°C/Nl)

Geräteanschluss

Übergang TWIN-
GAS-VISION/TWIN-
GAS

Wetterkragen/
Wandrosette

11-390-TWGV19-2Ø	11-390-TWGV197Ø	11-390-TWGV51Ø	11-390-TWGV1634Ø	11-390-TWGV930Ø	11-ZUWA1319Ø
100/150 279,00 €	100/150 122,00 €	100/150 82,00 €	100/150 109,00 €	100/150 64,00 €	150 37,00 €

*1 Bitte geben Sie den Typ des dekorativen Gaskamins für die Auswahl der passenden Verbindung an

BESCHREIBUNG

Konzentrische, druckdichte Abgasleitung im Gebäude mit Kunststoff-Innenrohr und eloverzinktem Außenrohr für Feuerstätten in raumluftunabhängiger Betriebsweise oder bei Verwendung der Feuerstätte als Dachheizzentrale

MATERIAL

Innen: PP (Polypropylen)
Außen: eloverzinkt, pulverbeschichtet

OBERFLÄCHE

Weiß, pulverbeschichtet (RAL9016)
(Ersatzfarbe zum Ausbessern muss ausdrücklich mitbestellt werden. Code: LACK-DOSE, 17,00 € netto pro 400 ml Dose)

WANDSTÄRKE

Innen: 2,0 mm
Außen: 0,5 - 0,6 mm

DURCHMESSER

60/100 mm, 80/125 mm, 100/150 mm
und 110/160 mm

VERBINDUNG

Steckverbindung Muffe / Sicke mit innenliegender Spezialdichtung im Abgas- und im Außenrohr

KLEMMBAND / DICHRING

Dichtring im Innen- und Außenrohr vormontiert
Kein Klemmband

BESTELLCODE

Der Artikelcode für Ihre Bestellung ergibt sich aus:
Artikelcode + Ø (Bsp: TWPL10060/100 oder TW26150).
Abweichungen entnehmen Sie bitte dem jeweiligen Code.

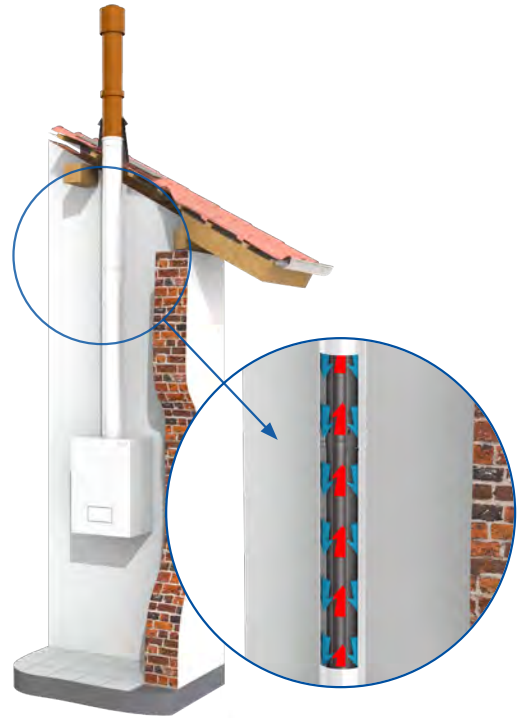

EIGENSCHAFTEN

- Anbindung von Kesselsystemen in raumluftunabhängiger Betriebsweise an konzentrische oder einwandige Abgassysteme
- Kombination mit TWIN-P, EW-PPS, EW-PP-FLEX möglich
- Verwendung der Feuerstätte als Dachheizzentrale möglich

EINSATZBEREICHE

- Abgasleitung für raumluftunabhängige Betriebsweise
- Brennwertgeräte
- BHKW
- Gasbetriebene Wärmepumpen
- Brennstoffzellen
- Einsatz innerhalb des Gebäudes

CE-ZERTIFIKATSNUMMER

0036 CPR 9174 043

CE-KLASSIFIZIERUNGEN NACH DIN EN 14471

TWIN-PL < DN 200

T120 - H1 - W2 - O00 - LI - E - U0

TWIN-PL ≥ DN 200

T120 - P1 - W2 - O00 - LI - E - U0

- *1 Der tatsächlich verrechnete Preis kann abweichen, da sich je nach individueller Rabatzzusammensetzung aus TWIN und PP-Rabatt Differenzen ergeben können.

Verbindungsleitung-Set TWPL, l=1000mm

1x Längenelement 1000mm, 1x T-Stück 87° mit Revision und integriertem Kesselanschlussstutzen, 1x Wandrosette flach mit Dichtung



Verbindungsleitung-Set TWPL, l=500mm

1x Längenelement 500mm, 1x T-Stück 87° mit Revision und integriertem Kesselanschlussstutzen, 1x Wandrosette flach mit Dichtung



TWPL-SETØ		TWPL-SET2Ø	
060/100	209,00 €	060/100	186,00 €
080/125	214,00 €	080/125	191,00 €
100/150	263,00 €	100/150	231,00 €
110/160	293,00 €	110/160	260,00 €

Schacht- & Verbindungsleitung-Set PP/TWPL

1x T-Stück 87° mit Revision und integriertem Kesselanschlussstutzen, 1x Längenelement 500mm, 1x Wandrosette flach mit Dichtung, 1x Winkel 87° mit Stützfuß, 4x Montageschelle, 1x Kopfabdeckung



Schacht- & Verbindungsleitung-Set PP/TWPL mit Stützen

1x T-Stück 87° mit Revision und integriertem Kesselanschlussstutzen, 1x Längenelement 500mm, 1x Wandrosette flach mit Dichtung, 1x Winkel 87° mit Auflage und Stützen schraubbar zur Schachteinführung, 4x Montageschelle, 1x Kopfabdeckung

*1



*1

TWPL-SET3Ø		TWPL-SET4Ø	
060/100	354,00 €	060/100	389,00 €
080/125	393,00 €	080/125	419,00 €
100/150	466,00 €	100/150	504,00 €
110/160	565,00 €	110/160	595,00 €

Längenelement
1955mm (2008mm)

Längenelement
1000mm

Längenelement
500mm

Längenelement
250mm

Teleskopkompen-
sator zur Aufnahme
von Längenausdeh-
nungen, erforderlich
bei Versätzen

Revisionselement
mit Drehverschluss
innen und Schnapp-
verschluss außen (bis
120°C/Hi)

Grundplatte für Zwi-
schenstütze



TWPL339Ø	TWPL13Ø	TWPL14Ø	TWPL15Ø	TWPL1102Ø	TWPL10Ø	TWPL07Ø
080/125 126,00 €	060/100 69,00 €	060/100 46,00 €	060/100 36,00 €	060/100 178,00 €	060/100 103,00 €	060/100 82,00 €
	080/125 71,00 €	080/125 48,00 €	080/125 37,00 €	080/125 216,00 €	080/125 105,00 €	080/125 83,00 €
	100/150 90,00 €	100/150 58,00 €	100/150 41,00 €	100/150 263,00 €	100/150 136,00 €	100/150 96,00 €
	110/160 97,00 €	110/160 64,00 €	110/160 46,00 €	110/160 271,00 €	110/160 155,00 €	110/160 111,00 €

Winkel 15°

Winkel 30°

Winkel 45°

Winkel 87°

Winkel 87° mit Revisionsöffnung

T-Stück 87° mit Revision

T-Stück 87° mit Revision und integriertem Kesselanschlussstutzen



TWPL16Ø		TWPL17Ø		TWPL18Ø		TWPL64Ø		TWPL67Ø		TWPL11Ø		TWPL308Ø	
060/100	58,00 €	060/100	50,00 €	060/100	50,00 €	060/100	69,00 €	060/100	106,00 €	060/100	97,00 €	060/100	103,00 €
080/125	61,00 €	080/125	51,00 €	080/125	51,00 €	080/125	71,00 €	080/125	109,00 €	080/125	101,00 €	080/125	105,00 €
100/150	78,00 €	100/150	68,00 €	100/150	68,00 €	100/150	76,00 €	100/150	120,00 €	100/150	113,00 €	100/150	133,00 €
110/160	82,00 €	110/160	79,00 €	110/160	79,00 €	110/160	83,00 €	110/160	127,00 €	110/160	134,00 €	110/160	155,00 €

T-Stück 87° mit Revision und reduziertem Kesselanschlussstutzen Ø 110/150mm, Adapter für Viessmann-Geräte

T-Stück 87° mit Revision und reduziertem/erweitertem Kesselanschlussstutzen

Erweiterung konzentrisch



TWPL308VØ-Ø		TWPL308Ø-Ø		TWPLEØ-Ø	
A 110/160	155,00 €	A 080/125	105,00 €	A 110/160	64,00 €
B 110/150		B 060/100		B 080/125	
		A 080/125	133,00 €	A 110/160	67,00 €
		B 100/150		B 080/125	
		A 100/150	133,00 €	A 110/160	72,00 €
		B 060/100		B 100/150	
		A 100/150	133,00 €	A 080/125	79,00 €
		B 080/125		B 110/160	

Reduzierung konzentrisch

Dachdurchführung 0-48° ziegelrot, Wakaflex, unabhängig von der Dacheindeckung

Dachdurchführung 0-48° schwarz, Wakaflex, unabhängig von der Dacheindeckung

Dachdurchführung 25-45°, ziegelrot

Dachdurchführung 25-45°, schwarz

Abdichtmanschette 7°-35° mit Putzträger für Abgasleitungen bis T200 und Klebekragen

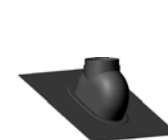
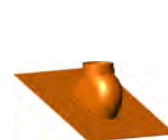
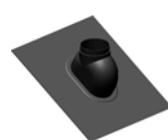
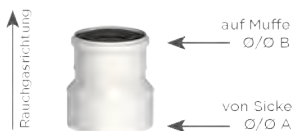

TWPLRØ-Ø		TWPL353Ø		TWPL354Ø		TWPL355Ø		TWPL356Ø		ZUTE2197Ø			
A 080/125	64,00 €	A 110/160	79,00 €	100	178,00 €	100	178,00 €	150	230,00 €	150	230,00 €	100-110	36,00 €
B 060/100		B 080/125		125		125		150		150		125-135	
A 100/150	79,00 €	A 110/160	75,00 €	160	224,00 €	160	224,00 €					150-165	52,00 €
B 060/100		B 100/150											
A 100/150	72,00 €												
B 080/125													
A 110/160	89,00 €												
B 060/100													

- *1 Bitte geben Sie Ihren Kesseltyp für die Auswahl der passenden Verbindung an
- *2 Terminal gemäß Montageanleitung mit Bauteilen TWPL13/14/15 verlängerbar, ca. 2 Wochen Lieferzeit bei RAL Oberflächen
- *3 Bitte geben Sie Ihren Kesseltyp für die Auswahl der passenden Verbindung an

Abdichtmanschette 7°-35° ohne Putzträger für Abgasleitungen bis T200 und Klebekragen

Terminal senkrecht, unlackiert

Terminal senkrecht, schwarz

Terminal senkrecht, ziegelrot

Terminal senkrecht, weiß

Dachhochführung konzentrisch, inkl. Befestigungsschelle l=650mm, schwarz

Dachhochführung konzentrisch, inkl. Befestigungsschelle l=650mm, ziegelrot

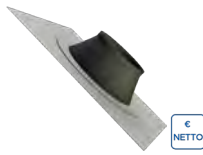

*2



*2



*2



*2



ZUTE2196Ø	TWPL1941Ø	TWPL1944Ø	TWPL1943Ø	TWPL1942Ø	TWPL1868Ø	TWPL1869Ø
100-110 29,00 €	060/100 133,00 €	060/100 149,00 €	060/100 149,00 €	060/100 149,00 €	060/100 144,00 €	060/100 144,00 €
125-135 41,00 €	080/125 138,00 €	080/125 156,00 €	080/125 156,00 €	080/125 156,00 €	080/125 164,00 €	080/125 164,00 €
	100/150 171,00 €	100/150 190,00 €	100/150 190,00 €	100/150 190,00 €		
	110/160 186,00 €	110/160 209,00 €	110/160 209,00 €	110/160 209,00 €		

Dachhochführung konzentrisch, inkl. Befestigungsschelle l=1100mm, schwarz

Dachhochführung konzentrisch, inkl. Befestigungsschelle l=1100mm, ziegelrot

Verlängerung zu Dachhochführung (kürz-/verlängerbar) l=955mm, schwarz

Verlängerung zu Dachhochführung (kürz-/verlängerbar) l=955mm, ziegelrot

Wandblende geschlossen

Wandblende einteilig aus Kunststoff, weiß mit vier Bohrungen

Wandrosette flach mit Dichtung



TWPL1870Ø	TWPL1871Ø	TWPL1939Ø	TWPL1938Ø	TWL2179Ø	TWPL2449Ø	TWIN31AØ
080/125 217,00 €	080/125 217,00 €	060/100 102,00 €	060/100 102,00 €	100 35,00 €	100 29,00 €	060/100 37,00 €
		080/125 115,00 €	080/125 115,00 €	125 36,00 €	125 30,00 €	080/125 38,00 €
				150 37,00 €		100/150 40,00 €
				160 38,00 €		110/160 41,00 €

Wetterkragen/Wandrosette

Kesselanschluss ohne Messstutzen

Kesselanschluss ohne Messstutzen von Ø110/150 auf 110/160mm, Adapter für Viessmann-Geräte

Schiebeelement für Verbindungsleitung 320-480mm

Messelement

Übergang TWIN-PL/TWIN-P

Kondensatablauffalle inkl. Siphon für horizontalen Einbau



*3



TWL31Ø	TWPL182Ø	TWPL182VØ-Ø	TWPL50Ø	TWPL51Ø	TWPL930Ø	TWPL1504AØ
100 37,00 €	060/100 53,00 €	A 110/160 76,00 €	060/100 106,00 €	060/100 50,00 €	060/100 41,00 €	060/100 125,00 €
125 38,00 €	080/125 55,00 €	B 110/150	080/125 109,00 €	080/125 51,00 €	080/125 42,00 €	080/125 127,00 €
150 40,00 €	100/150 61,00 €		100/150 120,00 €	100/150 64,00 €	100/150 46,00 €	100/150 166,00 €
160 41,00 €	110/160 65,00 €			110/160 79,00 €	110/160 50,00 €	110/160 178,00 €



System TWIN-PL



Schraubstutzen 87° mit Innengewinde 3/4" für Siphon 130-PP46 (erforderlich bei senkrechtem Einbau der Kondensatablaufalle TWP1504A)

Sicherheitstemperaturbegrenzer 110°C

Gleitmittel 75 ml, „chloridfrei“

Dichtring für Innenrohr

Dichtring für Außenrohr (bis 200°C)

Dichtring für Außenrohr



Rgr. PP



Rgr. PP



Rgr. PP



Rgr. PP



Rgr. EW



130-PP1510	PP423	750GLEIOVT	130-PP26Ø		ALBI26Ø		TW26Ø	
22,00 €	508,00 €	14,00 €	060	9,00 €	100	21,00 €	125	28,00 €
			080	14,00 €	150	25,00 €		
			100	15,00 €	160	26,00 €		
			110	16,00 €				



System TWIN-PL MEHRFACHBELEGUNG / KASKADE



Von Kaskaden ist die Rede, wenn mehrere Feuerstätten in einem Heizraum miteinander verbunden sind und die Abgase aller Anschlüsse mit einem Abgassystem ins Freie geführt werden.

In der Regel werden Kaskaden nacheinander betrieben oder sind aufeinander abgestimmt. Der Zusammenschluss mehrerer Module ermöglicht eine bessere Leistung, da jeder angeschlossene Kessel separate Aufgaben übernimmt. So kann beim Ausfall eines Gerätes ein anderes die Leistung abfangen und der Heizbetrieb muss nicht eingestellt werden. Kaskadenregelungen werden oftmals in Mehrfamilienhäusern oder großen Gewerbeobjekten eingebaut, da sie sich durch Ihr effizientes Beheizen auszeichnen.

Auch für Kaskadenanordnungen von Kesseln bietet Jeremias mit den konzentrischen Abgassystemen TWIN-PL und TWIN-P sowie den einwandigen Kunststoffsystemen EW-PPS und EW-PP-FLEX die passende Lösung für viele Aufbauvarianten.



System TWIN-PL MEHRFACHBELEGUNG / KASKADE

T-Stück 87° Kaskade



TWPL698Ø

080/125 145,00 €

100/150 175,00 €

110/160 183,00 €

TWPL11
T-Stück 87° mit
Revision

TWPL14
Längenelement
500 mm

TWPL13
Längenelement
1000 mm

TWPL13
Längenelement
1000 mm

TWPL698
T-Stück 87° für
Kaskade

TWPL14
Längenelement
500 mm

130-PP837
Mündungsset,
Kunststoff

PPFLEX40
Montageschelle,
1 Stück

130-PP04
Längenelement
315 mm

130-PP06
Winkel 87°
mit Stützfuß
und Auflageschiene

PP1760
Anschlusselement für
TWIN-PL inkl. 130-PP04

TWPL10
Revisionselement
mit Drehverschluss innen
und Schnappverschluss
außen (bis 120°C / H1)

TWPL1504A
Kondensatablauffalle
inkl. Siphon für
horizontalen Einbau

BESCHREIBUNG

Konzentrische, druckdichte Systemabgasleitung mit Kunststoff-Innenrohr und Edelstahl-Außenrohr für Feuerstätten in raumluft-unabhängiger Betriebsweise

MATERIAL

Innen: PP (Polypropylen)
Außen: ab Ø 060/100 mm: 1.4509 (441)
ab Ø 125/190 mm: 1.4301 (304)

OBERFLÄCHE

Hochglanz
Auf Anfrage:
- pulverbeschichtet + 55% (Ausführung TW-P)
- matt + 25%, gebürstet + 25%, Kupfer Längenelemente + 110%,
Kupfer Formteile + 95% (Ausführung TW-PV)

Bei der Ausführung TW-PV muss ab der Stoßverbindung vor der letzten Halterung jeder Stoß mit einem Klemmband (TWPV45Ø - extra zu bestellen) gesichert werden!

Ersatzfarbe zum Ausbessern muss ausdrücklich mitbestellt werden.
Code: LACK-DOSE, 17,00 € netto pro 400 ml Dose

WANDSTÄRKE

Innen: 2,0 mm
Außen: 0,5 mm

DURCHMESSER

60/100 mm, 80/125 mm, 100/150 mm und 110/160 mm
Erweiterte Durchmesser ab 125/190 mm, 160/230 mm, 200/265 mm
und 250/315 mm

VERBINDUNG

Steckverbindung Muffe / Sicke mit innenliegender Spezialdichtung im Abgasrohr, keine Sicke im Außenrohr.
Ausführung TW-PV eingezogene Steckverbindung

KLEMMBAND / DICHRING

Dichtring für das Innenrohr ist im Standardlieferungsumfang enthalten. Bei Montage als Verbindungsleitung im Heizraum muss an jeder Steckverbindung eine außenliegende Dichtung mit Klemmband TW1490 verwendet werden! Erweiterte Durchmesser inkl. Klemmband.

BESTELLCODE

Der Artikelcode für Ihre Bestellung ergibt sich aus: Artikelcode + Ø (Bsp: TWP10060/100 oder TW26150).
Abweichungen entnehmen Sie bitte dem jeweiligen Code.



EIGENSCHAFTEN

- Anbindung von Kesselsystemen in raumluftunabhängiger Betriebsweise an konzentrische oder einwandige Abgassysteme
- Kombination mit TWIN-PL, EW-PPS und EW-PP FLEX möglich
- Verwendung der Feuerstätte als Dachheizzentrale möglich
- Klemmbandlose Montage in der Steigleitung (Klemmbänder TWP45 auf Wunsch optional erhältlich)

EINSATZBEREICHE

- Raumluftunabhängige Betriebsweise
- Brennwertgeräte
- BHKW
- Gasbetriebene Wärmepumpen
- Brennstoffzellen
- Einsatz innerhalb und außerhalb des Gebäudes

CE-ZERTIFIKATSNUMMER

0036 CPR 9174 043

CE-KLASSIFIZIERUNGEN NACH DIN EN 14471

TWIN-P < DN 200
T120 - H1 - W2 - O00 - LE - E - UO
TWIN-P ≥ DN 200
T120 - P1 - W2 - O00 - LE - E - UO

TWIN-P (V) DN60-110
T120 - H1 - W2 - O00 - LE - E - UO
TWIN-P (CU) DN60-110
T120 - H1 - W2 - O00 - LE - E - UO



Wandstütze und Querträger Typ I 350mm

Wandstütze und Querträger Typ II 500mm







Wandstütze und Querträger Typ III 750mm

Wandstütze und Querträger Typ IV 1030mm

Grundplatte für Zwischenstütze

Grundplatte für Zwischenstütze mit Zuluftansaugung

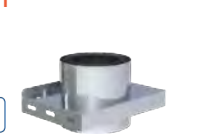
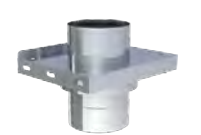
Längenelement 1000mm

						
DW391	DW392	DW393	DW407	TWP07Ø	TWP857Ø	TWP13Ø
117,00 €	132,00 €	161,00 €	264,00 €	060/100 82,00 € 080/125 83,00 € 100/150 96,00 € 110/160 111,00 €	060/100 115,00 € 080/125 121,00 € 100/150 138,00 € 110/160 152,00 €	060/100 69,00 € 080/125 71,00 € 100/150 90,00 € 110/160 97,00 €

Längenelement 500mm

Längenelement 250mm

Teleskopkompensator zur Aufnahme von Längenausdehnungen, erforderlich bei Versätzen

Zuluftelement

Wandhalter 50mm

Verlängerung für Wandhalter l=130mm

Verlängerung für Wandhalter l=200mm

						
TWP14Ø	TWP15Ø	TWP1102Ø	TWP181Ø	ZUWA704Ø	ZUWA891-130	ZUWA891-200
060/100 46,00 € 080/125 48,00 € 100/150 58,00 € 110/160 64,00 €	060/100 36,00 € 080/125 37,00 € 100/150 41,00 € 110/160 46,00 €	060/100 171,00 € 080/125 206,00 € 100/150 252,00 € 110/160 271,00 €	060/100 74,00 € 080/125 75,00 € 100/150 84,00 € 110/160 97,00 €	100 40,00 € 125 42,00 € 150 44,00 € 160 49,00 €	37,00 €	44,00 €

Verlängerung für Wandhalter l=250mm

Verlängerung für Wandhalter l=400mm

Wandhalter 50mm

Wandhalter 50-150mm, einstrebig

Wandhalter 50-250mm, einstrebig

Wandhalter verstellbar 250-360mm, einstrebig

Wandhalter verstellbar (Kopf-/Wandteil), Wandabstand ab 250mm, einstrebig

						
ZUWA891-250	ZUWA706	TW21Ø	TW22Ø	TW23Ø	TW24Ø	TW20Ø
55,00 €	95,00 €	100 58,00 € 125 59,00 € 150 60,00 € 160 63,00 €	100 99,00 € 125 101,00 € 150 102,00 € 160 103,00 €	100 114,00 € 125 115,00 € 150 117,00 € 160 118,00 €	100 156,00 € 125 157,00 € 150 159,00 € 160 160,00 €	100 109,00 € 125 110,00 € 150 111,00 € 160 111,00 €

- *1 Bei Wandabständen größer 400mm ist ein statischer Nachweis erforderlich und muss separat beauftragt werden
- *2 Bitte geben Sie Ihren Kesseltyp für die Auswahl der passenden Verbindung an

Verlängerungsrohr
30x30mm für TW20
l=500mm

Verlängerungsrohr
30x30mm für TW20
l=1000mm

Winkel 15°

Winkel 30°

Winkel 45°

Winkel 87°

Winkel 87° mit Revi-
sionsöffnung



DW85	DW86	TWP16Ø	TWP17Ø	TWP18Ø	TWP64Ø	TWP67Ø
57,00 €	78,00 €	060/100 55,00 € 080/125 56,00 € 100/150 75,00 € 110/160 92,00 €	060/100 52,00 € 080/125 53,00 € 100/150 71,00 € 110/160 83,00 €	060/100 52,00 € 080/125 53,00 € 100/150 71,00 € 110/160 83,00 €	060/100 74,00 € 080/125 75,00 € 100/150 83,00 € 110/160 90,00 €	060/100 117,00 € 080/125 119,00 € 100/150 136,00 € 110/160 147,00 €

Revisionselement

Revisionselement mit
Zuluftansaugung

T-Stück 87° mit Revi-
sion und integriertem
Kesselanschlussstut-
zen

T-Stück 87° mit Revision und reduziertem
Kesselanschlussstutzen

T-Stück 87° mit
Revision und redu-
ziertem Kesselan-
schlussstutzen Ø
110/150mm, Adapter
für Viessmann-Geräte

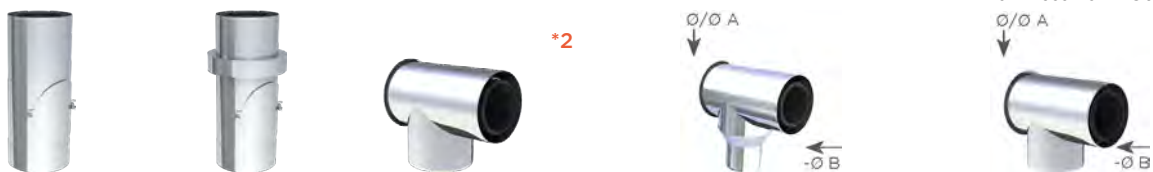

TWP10Ø	TWP10BØ	TWP308Ø	TWP308Ø-Ø	TWP308VØ-Ø
060/100 106,00 € 080/125 109,00 € 100/150 147,00 € 110/160 158,00 €	060/100 152,00 € 080/125 157,00 € 100/150 213,00 € 110/160 221,00 €	060/100 106,00 € 080/125 109,00 € 100/150 147,00 € 110/160 158,00 €	A 080/125 109,00 € B 060/100 A 100/150 147,00 € B 060/100 A 100/150 147,00 € B 080/125	A 110/160 158,00 € B 060/100 A 110/160 158,00 € B 080/125 A 110/160 158,00 € B 100/150

Erweiterung konzentrisch

Reduzierung konzentrisch

Mündungsabschluss

Dachdurchführung
(EPDM) mit Schrau-
ben und Dichtma-
terial

Dachdurchführung
0-48° ziegelrot, Wa-
kaflex, unabhängig
von der Dacheinde-
ckung

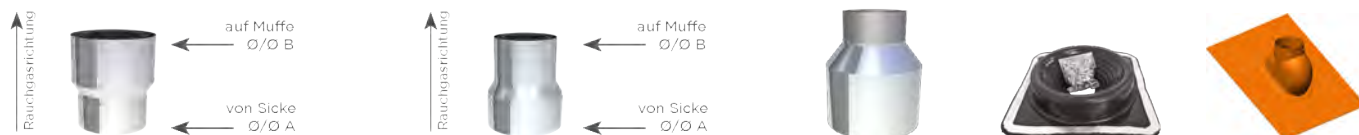

TWPEØ-Ø	TWPRØ-Ø	TWP32Ø	TWP360	TWPL353Ø
A 060/100 64,00 € B 080/125 82,00 € A 080/125 83,00 € B 100/150	A 080/125 97,00 € B 110/160 98,00 € A 100/150 98,00 € B 110/160	A 080/125 64,00 € B 060/100 82,00 € A 100/150 83,00 € B 080/125	A 110/160 96,00 € B 060/100 97,00 € A 110/160 98,00 € B 100/150	060/100 51,00 € 080/125 52,00 € 100/150 59,00 € 110/160 65,00 €
			196,00 €	100 178,00 € 125 178,00 € 160 224,00 €

Dachdurchführung
0-48° schwarz, Wa-
kaflex, unabhängig
von der Dacheinde-
ckung

Dachdurchführung
25-45°, ziegelrot

Dachdurchführung
25-45°, schwarz

Terminal senkrecht,
unlackiert

Terminal senkrecht,
schwarz

Terminal senkrecht,
ziegelrot

Terminal senkrecht,
weiß

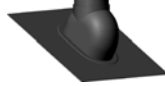
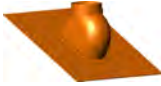
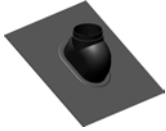

*1



*1



*1



*1

TWPL354Ø		TWPL355Ø		TWPL356Ø		TWP1941Ø		TWP1944Ø		TWP1943Ø		TWP1942Ø	
100	178,00 €	150	230,00 €	150	230,00 €	060/100	133,00 €	060/100	149,00 €	060/100	149,00 €	060/100	159,00 €
125	178,00 €					080/125	138,00 €	080/125	156,00 €	080/125	156,00 €	080/125	160,00 €
160	224,00 €					100/150	171,00 €	100/150	190,00 €	100/150	190,00 €	100/150	198,00 €
						110/160	186,00 €	110/160	209,00 €	110/160	209,00 €	110/160	199,00 €

Dachdurchführung
5-15° mit Bleirand
und Wetterkragen

Dachdurchführung
16-25° mit Bleirand
und Wetterkragen

Dachdurchführung
26-35° mit Bleirand
und Wetterkragen

Dachdurchführung
36-45° mit Bleirand
und Wetterkragen

Grundplatte
400x400mm zur Ka-
minerhöhung, ohne
Einschub

Flachdachdurch-
führung konisch mit
Wetterkragen

Deckenblende einteilig,
0°

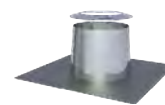
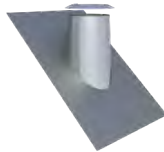
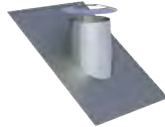
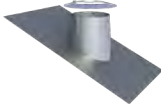
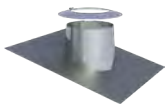

TW53Ø		TW59Ø		TW38Ø		TW54Ø		TWP847Ø		TW52Ø		ZUDA070Ø	
100	207,00 €	100	207,00 €	100	235,00 €	100	236,00 €	060/100	110,00 €	100	132,00 €	100	59,00 €
125	209,00 €	125	209,00 €	125	235,00 €	125	235,00 €	080/125	111,00 €	125	133,00 €	125	60,00 €
150	253,00 €	150	253,00 €	150	253,00 €	150	253,00 €	100/150	113,00 €	150	137,00 €	150	69,00 €
160	255,00 €	160	255,00 €	160	256,00 €	160	259,00 €	110/160	114,00 €	160	140,00 €	160	69,00 €

Deckenblende zwei-
teilig, 0°

Deckenblende zwei-
teilig, 31°-45°

Deckenblende zwei-
teilig, 0-30°

Abdichtmanschette
7°-35° mit Putzträger
für Abgasleitungen
bis T200 und Klebe-
kragen

Abdichtmanschette
7°-35° ohne Putz-
träger für Abgaslei-
tungen bis T200 und
Klebekragen

Messelement

Kesselanschluss ohne
Messstutzen

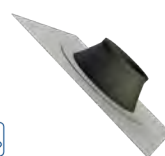
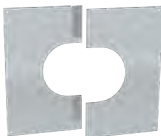

*2

ZUDA074Ø		ZUDA98VØ		ZUDA99VØ		ZUTE2197Ø		ZUTE2196Ø		TWP51Ø		TWP182Ø	
100	67,00 €	100	67,00 €	100	55,00 €	100-110	36,00 €	100-110	29,00 €	060/100	52,00 €	060/100	53,00 €
125	69,00 €	125	69,00 €	125	56,00 €	125-135	43,00 €	125-135	41,00 €	080/125	53,00 €	080/125	55,00 €
150	74,00 €	150	73,00 €	150	61,00 €	150-165	52,00 €			100/150	71,00 €	100/150	72,00 €
160	75,00 €	160	74,00 €	160	63,00 €					110/160	83,00 €	110/160	84,00 €

- *1 Terminal gemäß Montageanleitung mit Bauteilen TWP13/14/15 verlängerbar, ca. 2 Wochen Lieferzeit bei RAL Oberflächen
- *2 Bitte geben Sie Ihren Kesseltyp für die Auswahl der passenden Verbindung an

Kesselanschluss ohne Messstutzen von Ø 110/150 auf 110/160mm, Adapter für Viessmann-Geräte

Kondensatablaufrinne inkl. Siphon für horizontalen Einbau

Schraubstutzen 87° mit Innengewinde 3/4" für Siphon 130-PP46 (erforderlich bei senkrechtem Einbau der Kondensatablaufrinne TWP1504A)

Wetterkragen/Wandrosette

Klemmband für Außenbereich zur Stabilisierung (optional)

Klemmband mit Dichtung für Innenbereich (Heizraum)

Dichtring für Innenrohr

						
TWP182VØ-Ø	TWP1504AØ	130-PP1510	KL72Ø	TWP45Ø	TW1490Ø	130-PP26Ø
A 110/160	060/100 135,00 €	22,00 €	100 37,00 €	100 11,00 €	100 53,00 €	060 9,00 €
B 110/150	080/125 143,00 €		125 42,00 €	125 12,00 €	125 57,00 €	080 14,00 €
	100/150 174,00 €		150 44,00 €	150 14,00 €	150 65,00 €	100 15,00 €
	110/160 194,00 €		160 45,00 €	160 15,00 €	160 66,00 €	110 16,00 €





Gleitmittel 75 ml, „chloridfrei“

2-Punkt-Abspannschelle

Abspannrohre verstellbar bis 2m, je 2 Stangen Ø17,1x1,5mm/Ø20x-1mm (für Windlastzone 1+2, bis Ø200mm)

Abspannrohre verstellbar bis 3m, je 2 Stangen Ø17,1x1,5mm/Ø20x-1mm (für Windlastzone 1+2, bis Ø200mm)

Abspannrohre verstellbar bis 4m, je 2 Stangen Ø17,1x1,5mm/Ø20x-1mm (für Windlastzone 1+2, bis Ø200mm)

				
75GLEIOVT	TW1057Ø	ZUDA904-2000	ZUDA904-3000	ZUDA904-4000
14,00 €	100 34,00 €	191,00 €	219,00 €	302,00 €
	125 35,00 €			
	150 37,00 €			
	160 38,00 €			



System TWIN-P ERWEITERTE DURCHMESSER



Grundplatte für Zwischenstütze

Grundplatte für Zwischenstütze mit Zuluftansaugung

Längenelement 1000mm

Längenelement 500mm

Längenelement 250mm

Zuluftelement

Wandhalter 50mm

TWP070	TWP8570	TWP130	TWP140	TWP150	TWP1810	TW210
125/190 206,00 €	125/190 293,00 €	125/190 211,00 €	125/190 156,00 €	125/190 138,00 €	125/190 247,00 €	190 64,00 €
160/230 264,00 €	160/230 373,00 €	160/230 245,00 €	160/230 181,00 €	160/230 156,00 €	160/230 319,00 €	230 67,00 €
200/265 333,00 €	200/265 473,00 €	200/265 310,00 €	200/265 219,00 €	200/265 174,00 €	200/265 393,00 €	265 71,00 €
250/315 414,00 €	250/315 592,00 €	250/315 428,00 €	250/315 245,00 €	250/315 228,00 €	250/315 473,00 €	315 78,00 €

Wandhalter verstellbar 50-150mm, einstrebig

Wandhalter verstellbar 50-150mm, zweistrebig

Wandhalter verstellbar 50-250mm, einstrebig

Wandhalter verstellbar 50-250mm, zweistrebig

Wandhalter verstellbar 250-360mm, einstrebig

Wandhalter verstellbar 50-360mm, zweistrebig

Wandhalter verstellbar (Kopf-/Wandteil), Wandabstand ab 250mm, einstrebig

TW220	TW220	TW230	TW230	TW240	TW240	TW200
190 105,00 €	315 119,00 €	190 119,00 €	315 135,00 €	190 163,00 €	315 176,00 €	190 119,00 €
230 109,00 €		230 124,00 €		230 167,00 €		230 121,00 €
265 112,00 €		265 128,00 €		265 171,00 €		265 124,00 €

Wandhalter verstellbar (Kopf-/Wandteil), Wandabstand ab 250mm, zweistrebig

Winkel 15°

Winkel 30°

Winkel 45°

Winkel 87°

Revisionselement

Mündungsabschluss

TW200	TWP160	TWP170	TWP180	TWP640	TWP100	TWP320
315 143,00 €	125/190 181,00 €	125/190 181,00 €	125/190 181,00 €	125/190 289,00 €	125/190 356,00 €	125/190 138,00 €
	160/230 218,00 €	160/230 218,00 €	160/230 218,00 €	160/230 319,00 €	160/230 455,00 €	160/230 148,00 €
	200/265 283,00 €	200/265 283,00 €	200/265 283,00 €	200/265 363,00 €	200/265 536,00 €	200/265 156,00 €
	250/315 378,00 €	250/315 373,00 €	250/315 373,00 €	250/315 455,00 €	250/315 634,00 €	250/315 165,00 €

Grundplatte für Kaminerrhöhung ohne Einschub

Flachdachdurchführung 0-5° mit Wetterkragen

Dachdurchführung 6-32° mit Wetterkragen

Dachdurchführung 33-45° mit Wetterkragen

Abdichtmanschette 7°-35° mit Putzträger für Abgasleitungen bis T200 und Klebkragen

Kondensatablauffalle inkl. Siphon für horizontalen Einbau

Wetterkragen/Wandrose

						
TWP8470	TW520	TW5710	TW5720	ZUTE21970	TWP1504A0	KL720
125/190 149,00 €	190 142,00 €	190 510,00 €	190 510,00 €	180-195 59,00 €	125/190 228,00 €	190 52,00 €
160/230 204,00 €	230 166,00 €	230 555,00 €	230 555,00 €	230-245 75,00 €	160/230 272,00 €	230 56,00 €
200/265 240,00 €	265 204,00 €	265 670,00 €	265 670,00 €		200/265 423,00 €	265 57,00 €
250/315 279,00 €	315 229,00 €	315 763,00 €	315 763,00 €			315 69,00 €





Zuluftelement für raumluftunabhängigen Betrieb, nicht konzentrisch

2-Punkt-Abspannschelle

Abspannrohre verstellbar bis 2m, je 2 Stangen Ø17,1x1,5mm/Ø20x-1mm (für Windlastzone 1+2, bis Ø200mm)

Abspannrohre verstellbar bis 3m, je 2 Stangen Ø17,1x1,5mm/Ø20x-1mm (für Windlastzone 1+2, bis Ø200mm)

Abspannrohre verstellbar bis 4m, je 2 Stangen Ø17,1x1,5mm/Ø20x-1mm (für Windlastzone 1+2, bis Ø200mm)

				
TWP8490	TW10570	ZUDA904-2000	ZUDA904-3000	ZUDA904-4000
125/190 175,00 €	190 41,00 €	191,00 €	219,00 €	302,00 €
160/230 219,00 €	230 44,00 €			
200/265 274,00 €	265 48,00 €			
250/315 356,00 €	160 38,00 €			



System TWIN-P MEHRFACHBELEGUNG / KASKADE

Als Mehrfachbelegung wird der Anschluss mehrerer Feuerstätten an eine gemeinsame Abgasanlage bezeichnet. Die Geräte können unabhängig voneinander betrieben werden. Immer häufiger kommt dies in mehrstöckigen Mietshäusern oder in Einfamilienhäusern mit mehreren Feuerstätten auf verschiedenen Etagen vor.

Um allen Anforderungen und Zulassungen zu entsprechen müssen vor der Montage einige Punkte beachtet und der in Frage kommende Querschnitt des Abgassystems berechnet werden. So dürfen sich die Geräte beispielsweise nicht gegenseitig behindern oder die Abgase der unteren Anlage in die nächsthöhere Stockwerke drücken. Eine Gemischtbelegung, sprich verschiedene Brennstoffe für die einzelnen Feuerstätten ist erlaubt, solange die Anforderungen nach DIN-Normen erfüllt werden. Die verwendbaren Feuerstätten sind mit einem Hinweis zur Erlaubnis der Mehrfachbelegung gekennzeichnet. Prinzipiell sollte jede Mehrfachbelegung genauestens geprüft und mit dem Schornsteinfeger abgeklärt werden.

Mit den konzentrischen Abgassystemen TWIN-PL und TWIN-P sowie den Sanierungssystemen EW-PPS und EW-PP-FLEX lassen sich Mehrfachbelegungen für alle erdenklichen Ausgangssituationen realisieren.

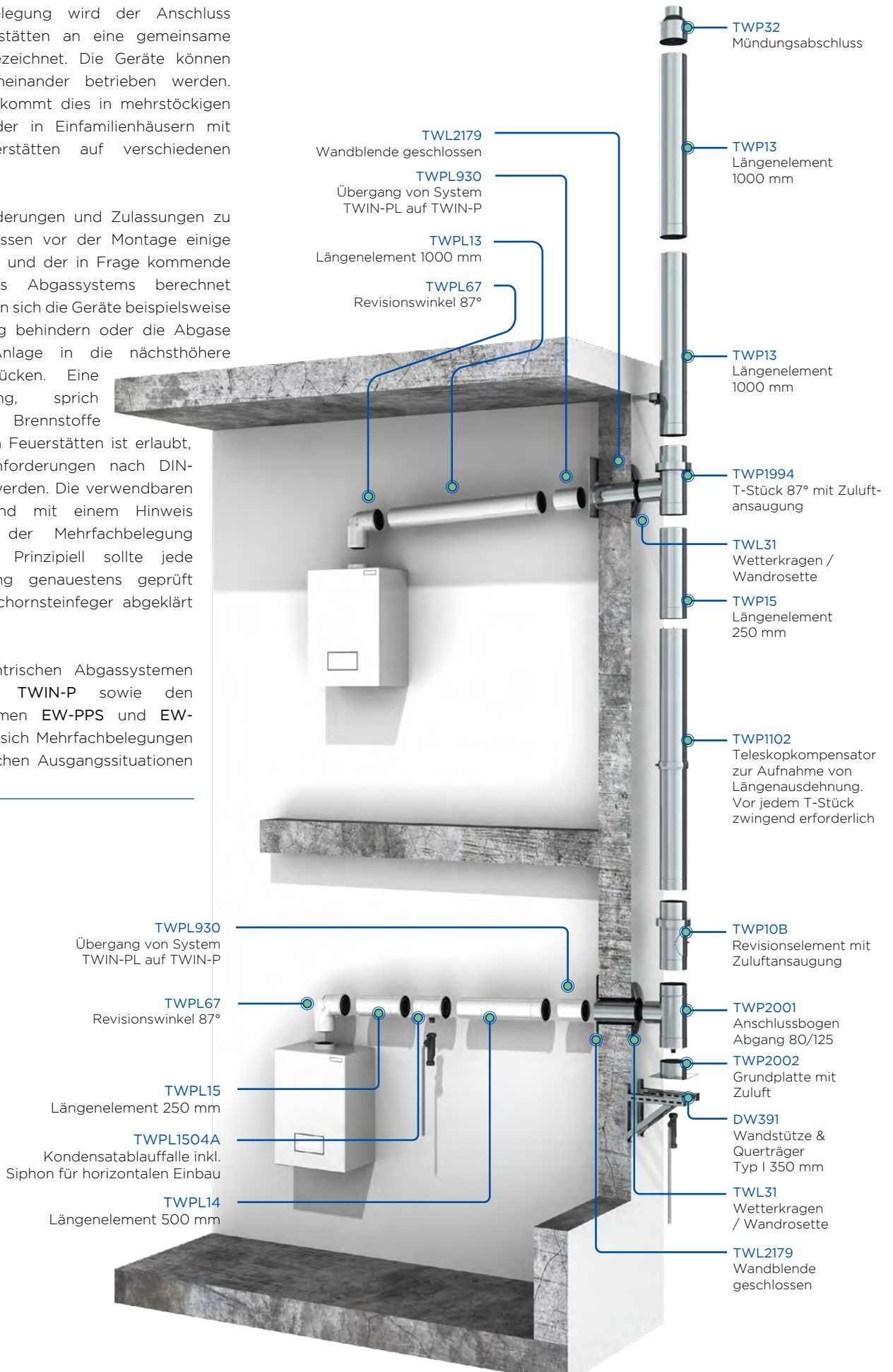



System TWIN-P MEHRFACHBELEGUNG / KASKADE

Grundplatte mit Zuluft

Anschlussbogen

T-Stück 87° mit Zuluftansaugung

Teleskopkompensator zur Aufnahme von Längenausdehnungen, erforderlich bei Versätzen

T-Stück 87° mit reduziertem Abgang passend für TWPL110/160 für Kaskade

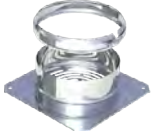

TWP20020		TWP20010-0		TWP19940-0		TWP11020		TWP21940					
080/125	137,00 €	A 080/125	365,00 €	A 125/190	471,00 €	A 080/125	329,00 €	A 125/190	525,00 €	080/125	206,00 €	125/190	433,00 €
100/150	140,00 €	B 080/125		B 080/125		B 080/125		B 080/125		100/150	252,00 €	160/230	474,00 €
110/160	152,00 €	A 100/150	394,00 €	A 160/230	525,00 €	A 100/150	394,00 €	A 160/230	610,00 €	110/160	271,00 €	200/265	575,00 €
125/190	168,00 €	B 080/125		B 080/125		B 080/125		B 080/125		125/190	281,00 €	160/230	331,00 €
160/230	173,00 €	A 110/160	435,00 €	A 110/160	435,00 €	A 110/160	435,00 €						
200/265	175,00 €	B 080/125		B 080/125		B 080/125		B 080/125					
250/315	205,00 €												

Enddeckel mit Handgriff für Kaskade



TWP23680	
125/190	281,00 €
160/230	294,00 €
200/265	341,00 €

TWIN-P

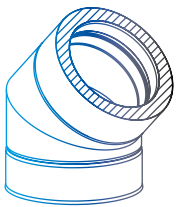

DOPPELWANDIGE ABGASSYSTEME

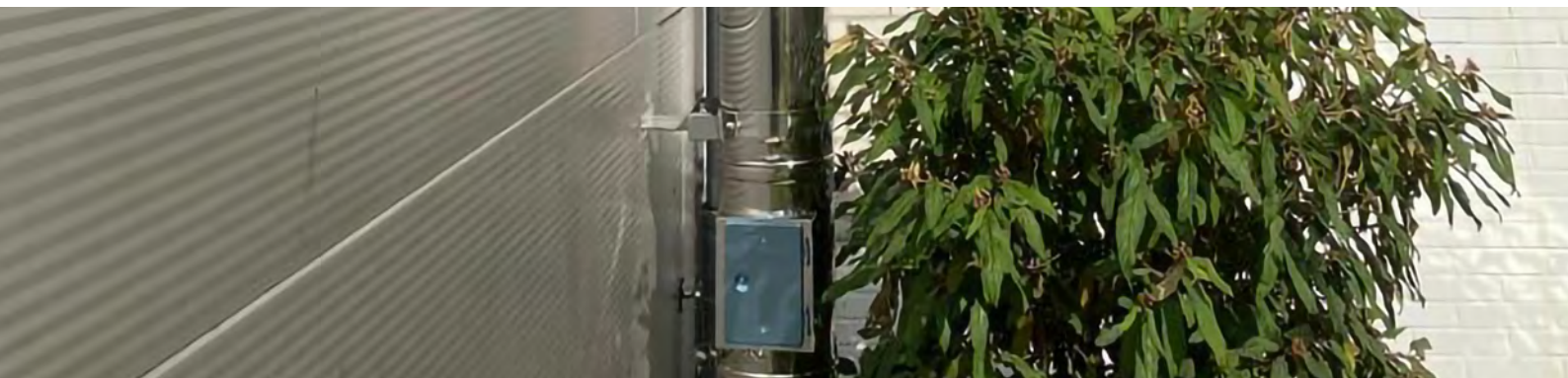

Überblick

DOPPELWANDIGE ABGASSYSTEME

Unsere doppelwandigen Abgassysteme aus Edelstahl sind mit hochwertigem Dämmmaterial ausgestattet und werden vornehmlich als externe Schornsteinsysteme installiert. Mit ihren unterschiedlichen Designausführungen, Material- und Farboptionen sind sie ein echter Blickfang und werten das Gebäude optisch auf.

Das Angebot umfasst Systemlösungen für jeden denkbaren Abgaserzeuger und Einsatzzweck, darüber hinaus bieten wir Ihnen gerne diverse Sonderausführungen an.

DIE DOPPELWANDIGEN ABGASSYSTEME VON JEREMIAS ZEICHNEN SICH AUS DURCH:

- CE-Zertifizierung
- Einfache Montage durch passgenaue Elemente und Steckverbindungen
- Kein Schweißen auf der Baustelle nötig
- Hochwertige Dämmung zur Vermeidung von Wärmebrücken zwischen Innen- und Außenschale
- Edelstahl: unter WIG schutzgasgeschweißt und passivierte Längsnähte für höchstmögliche Korrosionssicherheit
- Kondensat- und gasdicht
- Verwendung hochwertiger Dichtungsmaterialien für hohe Lebensdauer
- Auf Anfrage sind viele weitere Durchmesser, Materialien und Ausführungen erhältlich

ZUSCHLÄGE FÜR ABWEICHENDE AUSFÜHRUNGEN

MATERIAL

- 1.4539 Kondensatsäurebeständig bis 600°C (siehe System DW-SILVER)
- 1.4828 Einsatztemperatur bis 1000°C, Preis auf Anfrage
- Weitere auf Anfrage

AUSSENROHR

- Kupfer +80% (DW-FU); bei Wechsel von DW-FU auf Kupfer benötigen Sie den Übergang DW1607
Kupfer ist nur in Ø 80, 100, 115, 130, 150, 160, 180, 200, 225, 250 und 300 mm erhältlich
- Oberfläche gebürstet +15% (DW-FU, DW-KL)
- Oberfläche matt +15% (DW-ECO, DW-FU, DW-KL und DW-VISION)
- Oberfläche lackiert reduzierter Rabatt (siehe Konditionsvereinbarung)
(DW-ECO, DW-FU, DW-KL und DW-VISION)

WANDSTÄRKE (DW-FU und DW-KL)

- Innenrohr 0,8 mm +10%
- Innenrohr 1,0 mm +15%
- Dämmung 50 mm +25%

WARENRÜCKNAHME

- Unbeschädigte und verpackte Ware nehmen wir bis zu Ø 250 mm zurück, bei DW-KL nur Ø 150 und Ø 180 mm.
- Eine Warenrücknahme ist nur mit Rücklieferungsschein möglich
- Bei doppelwandigen Systemen berechnen wir eine Rücknahmegebühr von 25%
- Von der **Rücknahme ausgeschlossen** sind:
 - Sonderanfertigungen, Kupfer, RAL, matt, gebürstet
 - Wandstärke 0,8 mm, 1,0 mm, Dämmung 50 mm
 - Material 1.4539 und 1.4828
 - DW-FU matt oder gebürstet
 - Dachdurchführungen
 - Deckenblenden mit genauer °Zahl
 - DW-VISION, DW-KH, DW-POWER 2.0
 - Bauteile mit eingeklebter Dichtung

System	Öl	Gas	FB	Einsatz-temp.	Material	Wandstärke	WIG	Druck	Zertifizierung	Klassifizierungen
DW-FU	✓	✓	✓	≤ 400 °C ≤ 600 °C	innen: 1.4571/ 1.4404 außen: 1.4301	innen: 0,6 mm außen: 0,6 mm	✓	N1	0036 CPD 9174 001	T400 - N1 - D - V3 - L50060 - Gxx T400 - N1 - W - V2 - L50060 - Oxx T600 - N1 - D - V3 - L50060 - Gxx T600 - N1 - W - V2 - L50060 - Oxx
DW-FU Verbindungsleitung	✓	✓	✓	≤ 450 °C ≤ 600 °C	innen: 1.4571/ 1.4404 außen: 1.4301	innen: 0,6 mm außen: 0,6 mm	✓	N1	0036 CPR 9174 047	T450 - N1 - W - V2 - L50060 - O50M T600 - N1 - D - V3 - L50060 - G100M T600 - N1 - W - V2 - L50060 - O100M
DW-AL	✓	✓		≤ 120 °C ≤ 200 °C	innen: 1.4571/ 1.4404 außen: 1.4301	innen: 0,6 mm außen: 0,6 mm	✓	P1 200 Pa	0036 CPR 9174 003	Mit EPDM -Dichtung: T120 - N1 - W - V2 - L50060 - O00 T120 - P1 - W - V2 - L50060 - O00 Mit Silikon -Dichtung: T200 - N1 - W - V2 - L50060 - O00 T200 - P1 - W - V2 - L50060 - O00
DW-SILVER	✓	✓	✓	≤ 600 °C	innen: 1.4539 außen: 1.4301	innen: 0,6 mm außen: 0,6 mm	✓	N1	Z - 7.1 - 3375	T600 - N1 - W2 - G50 - L00
DW-AL Verbindungsleitung	✓	✓		≤ 120 °C ≤ 200 °C	innen: 1.4571/ 1.4404 außen: 1.4301	innen: 0,6 mm außen: 0,6 mm	✓	P1 200 Pa	0036 CPR 9174 050	Mit EPDM -Dichtung: T120 - P1 - W - V2 - L50060 - O00M T120 - N1 - W - V2 - L50060 - O00M Mit Silikon -Dichtung: T200 - P1 - W - V2 - L50060 - O00M T200 - N1 - W - V2 - L50060 - O00M
DW-ECO 2.0	✓	✓	✓	≤ 400 °C ≤ 600 °C	innen: L99 außen: 1.4301	innen: 0,5 mm außen: 0,5 mm	✓	N1	0036 CPR 9174 015	T400 - N1 - W - V2 - L99050 - Oxx T600 - N1 - W - V2 - L99050 - Oxx T600 - N1 - W - V2 - L99050 - Gxx
DW-ECO 2.0 Verbindungsleitung	✓	✓	✓	≤ 450 °C ≤ 600 °C	innen: L99 außen: 1.4301	innen: 0,5 mm außen: 0,5 mm	✓	N1	0036 CPR 9174 054	T450 - N1 - W - V2 - L99050 - O50M T600 - N1 - W - V2 - L99050 - G100M T600 - N1 - W - V2 - L99050 - O100M
DW-ECO 2.0 AL	✓	✓		≤ 120 °C ≤ 200 °C	innen: L99 außen: 1.4301	innen: 0,5 mm außen: 0,5 mm	✓	P1 200 Pa	0036 CPR 9174 046	Mit EPDM -Dichtung: T120 - P1 - W - V2 - L99050 - O00 T120 - N1 - W - V2 - L99050 - O00 Mit Silikon -Dichtung: T200 - P1 - W - V2 - L99050 - O00 T200 - N1 - W - V2 - L99050 - O00
DW-ECO 2.0 AL Verbindungsleitung	✓	✓		≤ 120 °C ≤ 200 °C	innen: L99 außen: 1.4301	innen: 0,5 mm außen: 0,5 mm	✓	P1 200 Pa	0036 CPR 9174 053	Mit EPDM -Dichtung: T120 - P1 - W - V2 - L99050 - O00M T120 - N1 - W - V2 - L99050 - O00M Mit Silikon -Dichtung: T200 - P1 - W - V2 - L99050 - O00M T200 - N1 - W - V2 - L99050 - O00M
DW-BLACK	✓	✓	✓	≤ 450 °C	innen: L99 außen: Eloverzinkt	innen: 0,5 mm außen: 0,5 mm	✓	N1 40 Pa	0036 CPR 9174 137	T450 - N1 - W - V2 - L99050 - G80
DW-BLACK Verbindungsleitung	✓	✓	✓	≤ 450 °C	innen: L99 außen: Eloverzinkt	innen: 0,5 mm außen: 0,5 mm	✓	N1 40 Pa	0036 CPR 9174 138	T450 - N1 - W - V2 - L99050 - G170 M
DW-KL	✓	✓	✓	≤ 200 °C ≤ 400 °C ≤ 450 °C ≤ 600 °C	innen: 1.4571/ 1.4404 außen: 1.4301	innen: 0,6 mm außen: 0,6 mm	✓	H1 5000 Pa	0036 CPD 9174 002	T200 - P1 - W - V2 - L50060 - O00 T200 - H1 - W - V2 - L50060 - Oxx T400 - N1 - D - V3 - L50060 - Gxx T400 - N1 - W - V2 - L50060 - Oxx T400 - P1 - W - V2 - L50060 - Oxx T450 - H1 - W - V2 - L50060 - Oxx T600 - N1 - D - V3 - L50060 - Gxx T600 - H1 - W - V2 - L50060 - Gxx
DW-KL Verbindungsleitung DW-KH	✓	✓	✓	≤ 200 °C ≤ 450 °C ≤ 600 °C	innen: 1.4571/ 1.4404 außen: 1.4301	innen: 0,6 mm außen: 0,6 mm	✓	H1 5000 Pa	0036 CPR 9174 041	T200 - P1 - W - V2 - L50060 - O00M T200 - H1 - W - V2 - L50060 - O20M T450 - H1 - W - V2 - L50060 - O50M T600 - N1 - D - V3 - L50060 - G100M T600 - H1 - W - V2 - L50060 - G100M
DW-VISION	✓	✓	✓	≤ 400 °C ≤ 450 °C ≤ 600 °C	innen: 1.4571/ 1.4404 außen: 1.4301	innen: 0,6 mm außen: 0,6 mm	✓	N1	0036 CPR 9174 009	T600 - N1 - D - V3 - L50050 - G50 T400 - N1 - W - V2 - L50050 - O20 T450 - N1 - W - V2 - L50050 - O50
DW-VISION Verbindungsleitung	✓	✓	✓	≤ 450 °C ≤ 600 °C	innen: 1.4571/ 1.4404 außen: 1.4301	innen: 0,6 mm außen: 0,6 mm	✓	N1	0036 CPR 9174 048	T600 - N1 - D - V3 - L50050 - G100M T450 - N1 - W - V2 - L50050 - O50M
DW-POWER 2.0	✓	✓	✓	≤ 600 °C	innen: 1.4404 außen: 1.4301	innen: 0,5 mm außen: 0,6 mm	✓	H1 5000 Pa	0036 CPR 9174 085	T600 - H1 - D - V2 - L50050 - Oxx
DW-POWER 2.0 Verbindungsleitung	✓	✓	✓	≤ 600 °C	innen: 1.4404 außen: 1.4301	innen: 0,5 mm außen: 0,6 mm	✓	H1 5000 Pa	0036 CPR 9174 088	T600 - H1 - D - V2 - L50050 - O100M

XX Die Abstände zu brennbaren Bauteilen sind durchmesserabhängig. Wir verweisen daher auf unsere Leistungserklärungen, welche Ihnen auf unserer Homepage zum Download zur Verfügung stehen.

Bitte beachten Sie, dass bei der Bestellung von Kaminen ohne Sohle (z.B. bei Aufbau mit Winkel mit Stützfuß oder Grundplatte mit Zwischenstütze) generell ein Klemmband zusätzlich bestellt werden muss!



Matt



Gebürstet



Hochglanz

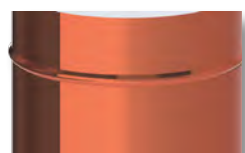

Kupfer

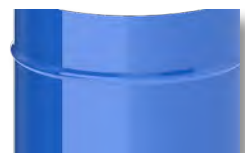

RAL lackiert



BESCHREIBUNG

Der Klassiker:
Doppelwandige Systemabgasanlage aus Edelstahl

MATERIAL

Innen: 1.4571 (316Ti) / 1.4404 (316L)
Außen: 1.4301 (304)
Weitere auf Anfrage

OBERFLÄCHE

Hochglanz
Optional: matt + 15%, lackiert: reduzierter Rabatt (siehe Konditionsvereinbarung), gebürstet + 15%, Kupfer + 80%
Bei Wechsel von DW-FU auf Kupfer benötigen Sie den Übergang DW1607.
(Ersatzfarbe zum Ausbessern muss ausdrücklich mitbestellt werden. Code: LACK-DOSE, 17,00 € netto pro 400 ml Dose)

WANDSTÄRKE

Innen / Außen je 0,6 mm
Weitere auf Anfrage

INNENDURCHMESSER

80 - 600 mm
Weitere auf Anfrage bis 1200 mm
Kupfer ist nur in Ø 80, 100, 115, 130, 150, 160, 180, 200, 225, 250 und 300 mm erhältlich

DÄMMUNG

Mineralische Dämmung mit 32,5 mm Dicke, Dämmung 50 mm gegen Aufpreis möglich

VERBINDUNG

Steckverbindung Muffe / Sicke mit Klemmband

KLEMMBAND

Inklusive. Bei einem Aufbau ohne T-Anschluss muss ein extra Klemmband für den Mündungsabschluss mit bestellt werden.

BESTELLCODE

Der Artikelcode für Ihre Bestellung ergibt sich aus:
Artikelcode + Ø (Bsp: DW05250)
Abweichungen entnehmen Sie bitte dem jeweiligen Code.

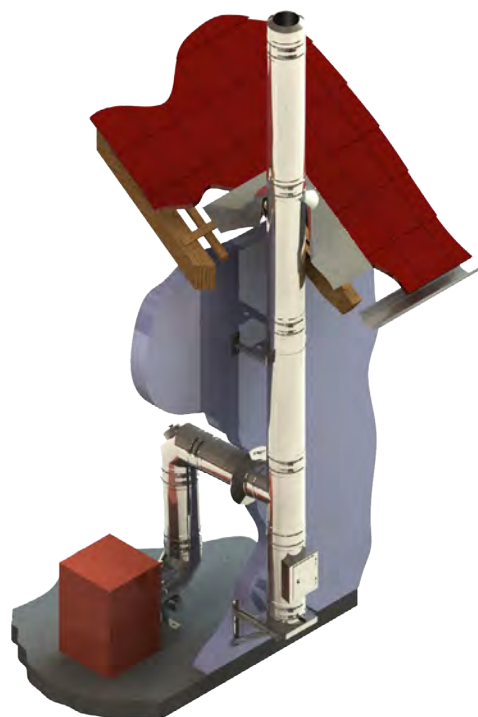
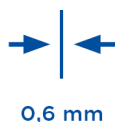

EIGENSCHAFTEN

- Vielseitig einsetzbares Abgassystem
- Hohe Flexibilität für die Realisierung auch schwieriger Einbausituationen
- Rußbrandbeständig oder feuchteunempfindlich

EINSATZBEREICHE

- Regelfeuerstätten für Öl, Gas und Festbrennstoffe (naturbelassenes Holz, Koks, Torf, Kohle*)
- * ausgenommen Anthrazitkohle aus Ibbenbüren

CE-ZERTIFIKATSNUMMER

0036 CPR 9174 001

CE-KLASSIFIZIERUNGEN NACH DIN EN 1856 - 1

T400 - N1 - D - V3 - L50060 - Gxx
T400 - N1 - W - V2 - L50060 - Oxx
T600 - N1 - D - V3 - L50060 - Gxx
T600 - N1 - W - V2 - L50060 - Oxx
xx = Abstände zu brennbaren Baustoffen sind
Ø-abhängig, siehe Leistungserklärung

VERBINDUNGSLEITUNG

CE-ZERTIFIKATSNUMMER

0036 CPR 9174 047

CE-KLASSIFIZIERUNGEN NACH DIN EN 1856-2

T450 - N1 - W - V2 - L50060 - O50M
T600 - N1 - D - V3 - L50060 - G100M
T600 - N1 - W - V2 - L50060 - O100M

AUSGEHALSTES REVISIONSELEMENT

DW2942 (DW-FU) | DWECO2942 (DW-ECO 2.0)



- Neuer Standard für Revisionstüren
- Preiswerte Alternative
- Modernes Design
- Lagerartikel
- Für die Systeme **DW-FU** und **DW-ECO 2.0**
- Erhältlich in **Ø 130, 150, 180, 200 mm**

MARKTSTART IN KÜRZE!

- *1 Ab DN350 sind die Konsolbleche entgegen der Darstellung um 180° gedreht zu montieren
- *2 Bei Wandabständen größer 400mm ist ein statischer Nachweis erforderlich und muss separat beauftragt werden

DW-FU Grundpaket

1x Grundplatte mit Kondensatablauf unten, 1x Revisionselement, 1x T-Anschluss 90° mit Wassernase, 1x Mündungsabschluss, 1x Wetterkragen/Wandrosette



NEU

DW-JGP01Ø	
150	818,00 €

VORTEILS-SET

Die wichtigsten Basisbauteile baustellenfertig verpackt und günstiger als im Einzelkauf!

Konsolbleche verstellbar von 50-150mm

Konsolbleche verstellbar von 150-250mm

Konsolbleche verstellbar von 250-360mm

Wandstütze und Querträger Typ I 350mm

Wandstütze und Querträger Typ II 500mm

Wandstütze und Querträger Typ III 750mm

Wandstütze und Querträger Typ IV 1030mm



*1



*1



*1



*2



*2

DW01Ø		DW02Ø		DW49Ø		DW391		DW392		DW393		DW407	
080	74,00 €	080	98,00 €	080	128,00 €	117,00 €		132,00 €		161,00 €		264,00 €	
100	75,00 €	100	99,00 €	100	132,00 €								
115	76,00 €	115	101,00 €	115	140,00 €								
130	78,00 €	130	112,00 €	130	147,00 €								
150	83,00 €	150	140,00 €	150	184,00 €								
160	105,00 €	160	150,00 €	160	198,00 €								
180	112,00 €	180	165,00 €	180	217,00 €								
200	175,00 €	200	278,00 €	200	444,00 €								
225	199,00 €	225	285,00 €	225	462,00 €								
250	236,00 €	250	289,00 €	250	474,00 €								
300	262,00 €	300	305,00 €	300	532,00 €								
350	321,00 €	350	363,00 €	350	573,00 €								
400	391,00 €	400	451,00 €										
450	448,00 €	450	506,00 €										
500	505,00 €	500	520,00 €										
600	615,00 €	600	657,00 €										

BERECHNUNG DES MAXIMALEN WANDABSTANDES VON WANDSTÜTZE & QUERTRÄGER FÜR DAS SYSTEM DW-FU

Gesamtlänge der Wandstütze 350 mm Gesamtlänge der Wandstütze 500 mm Gesamtlänge der Wandstütze 750 mm Gesamtlänge der Wandstütze 1030 mm Bauteillänge (z.B. 350 mm Typ I) - 15 mm - (Ø innen + 65 mm) = max. Wandabstand

DW391		DW392		DW393		DW407	
Innenrohr Ø	max. Wandabstand in mm	Innenrohr Ø	max. Wandabstand in mm	Innenrohr Ø	max. Wandabstand in mm	Innenrohr Ø	max. Wandabstand in mm
080	190	080	340	080	590	080	870
100	170	100	320	100	570	100	850
130	140	130	290	130	540	130	820
150	120	150	270	150	520	150	800
160	125	160	275	160	525	160	805
180	90	180	240	180	490	180	770
200	70	200	220	200	470	200	750
225	45	225	195	225	445	225	725
		250	170	250	420	250	700
		300	120	300	370	300	650
		350	70	350	320	350	600
				400	270	400	550
				450	220	450	500
				500	170	500	450
				600	85	600	365

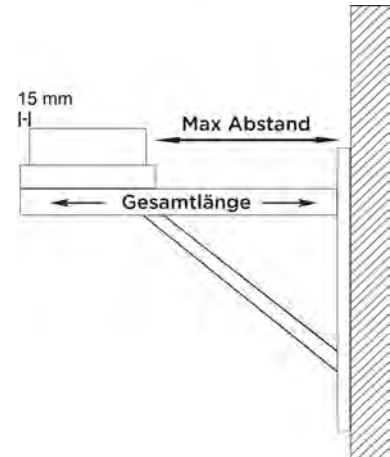

Wasserableitblech für Wandstütze, 2 Stück Wasserableitblech für Wandstütze, 2 Stück Wasserableitblech für Wandstütze, 2 Stück Teleskopstütze 250-690mm mit Teleskopkopf mit Kondensatablauf seitlich und 1/2" Nippel Teleskopstütze 250-1190mm mit Teleskopkopf mit Kondensatablauf seitlich und 1/2" Nippel Teleskopstütze 610-1190mm mit Teleskopkopf, Kondensatablauf unten und Tür für Kondensatauffangbehälter PVC-Schlauch transparent Ø 26mm, l=500mm zur Verlängerung des Kondensatablaufes



ZUTE1425	ZUTE1426	ZUTE1427	DW030		DW040		DW10170		ZUAC2253
11,00 €	11,00 €	11,00 €	080	227,00 €	080	318,00 €	080	429,00 €	25,00 €
			100	235,00 €	100	320,00 €	100	431,00 €	
			115	239,00 €	115	321,00 €	115	433,00 €	
			130	241,00 €	130	327,00 €	130	437,00 €	
			150	245,00 €	150	328,00 €	150	440,00 €	
			160	262,00 €	160	336,00 €	160	448,00 €	
			180	278,00 €	180	348,00 €	180	459,00 €	
			200	297,00 €	200	355,00 €	200	467,00 €	
			225	299,00 €	225	356,00 €	225	469,00 €	
			250	301,00 €	250	357,00 €	250	470,00 €	
			300	455,00 €	300	482,00 €			
			350	459,00 €	350	496,00 €			
			400	471,00 €	400	506,00 €			
			450	483,00 €	450	513,00 €			
			500	502,00 €	500	654,00 €			
			600	594,00 €	600	665,00 €			

- *1 Auf Anfrage auch mit eckigem Einschub möglich

Kondensatauffangbehälter

Grundplatte rund mit Kondensatablauf unten und Halterung verstellbar bis 200mm Wandabstand (Aufbauhöhe maximal 8m)

Grundplatte mit Kondensatablauf unten und 1/2" Nippel

Grundplatte mit Kondensatablauf seitlich und 1/2" Nippel

Grundplatte für Sockelmontage mit Kondensatablauf seitlich und 1/2" Nippel

Grundplatte geschlossen

Grundplatte mit herausnehmbarem Rußtopf



Rgr. SC

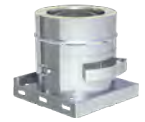
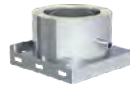
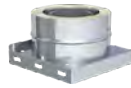
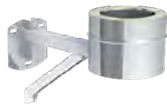

ZUTE1255	DW3840		DW050		DW060		DW660		DW090		DW15920	
66,00 €	080	140,00 €	080	89,00 €	080	110,00 €	080	111,00 €	080	71,00 €	080	141,00 €
	100	147,00 €	100	94,00 €	100	112,00 €	100	112,00 €	100	72,00 €	100	149,00 €
	115	148,00 €	115	95,00 €	115	114,00 €	115	119,00 €	115	73,00 €	115	153,00 €
	130	153,00 €	130	101,00 €	130	127,00 €	130	125,00 €	130	78,00 €	130	166,00 €
	150	165,00 €	150	105,00 €	150	145,00 €	150	142,00 €	150	82,00 €	150	188,00 €
	160	190,00 €	160	111,00 €	160	159,00 €	160	153,00 €	160	84,00 €	160	195,00 €
	180	207,00 €	180	122,00 €	180	168,00 €	180	165,00 €	180	88,00 €	180	204,00 €
	200	220,00 €	200	127,00 €	200	176,00 €	200	172,00 €	200	89,00 €	200	237,00 €
			225	133,00 €	225	202,00 €	225	196,00 €	225	94,00 €	225	256,00 €
			250	140,00 €	250	224,00 €	250	217,00 €	250	95,00 €	250	275,00 €
			300	150,00 €	300	249,00 €	300	241,00 €	300	97,00 €	300	404,00 €
			350	245,00 €	350	285,00 €	350	263,00 €	350	106,00 €		
			400	305,00 €	400	423,00 €	400	390,00 €	400	172,00 €		
			450	381,00 €	450	451,00 €	450	429,00 €	450	234,00 €		
			500	432,00 €	500	512,00 €	500	492,00 €	500	272,00 €		
			600	525,00 €	600	594,00 €	600	594,00 €	600	283,00 €		

Grundplatte für Zwischenstütze

Grundplatte für Kaminerrhöhung (mit rundem Einschub, l=220mm), maximale Aufbauhöhe ab Grundplatte 1,5m

Grundplatte für Kaminerrhöhung (mit rundem Einschub, l=220mm), maximale Aufbauhöhe ab Grundplatte 2,0m

Grundplatte für Kaminerrhöhung (mit rundem Einschub, l=220mm), maximale Aufbauhöhe ab Grundplatte 3,0m

Revisionselement (bis 600°C/Nl) für DW08-3

Revisionselement (bis 600°C/Nl)

Revisionselement ausgehast (bis 600°C/Nl), eckige Öffnung 210x140mm



*1



§ 19 BImSchV

*1



§ 19 BImSchV

*1



§ 19 BImSchV

*1



NEU

DW070	DW080		DW08-20		DW08-30		DW10-30		DW100		DW29420	
080	96,00 €	080	99,00 €	080	250,00 €	080	259,00 €	080	327,00 €	080	312,00 €	130 coming soon
100	99,00 €	100	101,00 €	100	255,00 €	100	265,00 €	100	348,00 €	100	314,00 €	150 coming soon
115	102,00 €	115	103,00 €	115	268,00 €	115	280,00 €	115	364,00 €	115	324,00 €	180 coming soon
130	114,00 €	130	115,00 €	130	288,00 €	130	299,00 €	130	404,00 €	130	329,00 €	200 coming soon
150	128,00 €	150	132,00 €	150	321,00 €	150	334,00 €	150	428,00 €	150	348,00 €	
160	141,00 €	160	143,00 €	160	345,00 €	160	359,00 €	160	465,00 €	160	354,00 €	
180	149,00 €	180	152,00 €	180	370,00 €	180	386,00 €	180	496,00 €	180	365,00 €	
200	153,00 €	200	160,00 €	200	418,00 €	200	434,00 €	200	525,00 €	200	380,00 €	
225	174,00 €	225	186,00 €	225	471,00 €	225	489,00 €	225	555,00 €	225	395,00 €	
250	199,00 €	250	204,00 €	250	510,00 €	250	532,00 €	250	587,00 €	250	411,00 €	
300	214,00 €	300	222,00 €	300	564,00 €	300	586,00 €	300	670,00 €	300	437,00 €	
350	240,00 €	350	256,00 €	350	575,00 €	350	600,00 €	350	753,00 €	350	465,00 €	
400	350,00 €	400	380,00 €	400	693,00 €	400	717,00 €	400	824,00 €	400	655,00 €	
450	406,00 €	450	408,00 €	450	757,00 €	450	784,00 €	450	925,00 €	450	679,00 €	
500	464,00 €	500	464,00 €	500	848,00 €	500	878,00 €	500	989,00 €	500	735,00 €	
600	533,00 €	600	533,00 €	600	975,00 €	600	1.006,00 €	600	1.132,00 €	600	777,00 €	



System DW-FU



Revisions-element mit Rußschutztüre (bis 600°C/NI)

Revisions-element (bis 600°C/NI) mit eckiger Öffnung 210x140mm und Blinddeckel

Revisions-element mit integrierter Grundplatte und Kondensatablauf (bis 600°C/NI)

Revisions-element Design Plus, nur für Innenbereich (bis 600°C/NI)

Revisions-element Design Plus, für Außenbereich (bis 600°C/NI)

Revisions-element Design Plus mit Kugelfang oberhalb der Revision und Rußtopf herausnehmbar (bis 600°C/NI)

Revisions-element Design mit Kugelfang und Wandfutter für FERRO mit 150mm Einschub sowie Rußtopf herausnehmbar (bis 600°C/NI)



DW10RSTØ		DW2939Ø		DW383Ø		DW381Ø		DW381AØ		DW1325Ø		DW1805Ø	
080	458,00 €	080	395,00 €	080	359,00 €	080	266,00 €	080	266,00 €	130	357,00 €	130	539,00 €
100	459,00 €	100	414,00 €	100	365,00 €	100	267,00 €	100	267,00 €	150	374,00 €	150	571,00 €
115	467,00 €	115	431,00 €	115	366,00 €	115	268,00 €	115	268,00 €	160	380,00 €	160	586,00 €
130	475,00 €	130	470,00 €	130	383,00 €	130	281,00 €	130	281,00 €	180	387,00 €	180	597,00 €
150	493,00 €	150	494,00 €	150	402,00 €	150	297,00 €	150	297,00 €	200	401,00 €	200	642,00 €
160	498,00 €	160	529,00 €	160	416,00 €	160	303,00 €	160	303,00 €	250	425,00 €	250	724,00 €
180	508,00 €	180	559,00 €	180	433,00 €	180	309,00 €	180	309,00 €				
200	525,00 €	200	587,00 €	200	452,00 €	200	325,00 €	200	325,00 €				
225	539,00 €	225	616,00 €	225	471,00 €	225	336,00 €	225	336,00 €				
250	555,00 €	250	647,00 €	250	490,00 €	250	348,00 €	250	348,00 €				
300	580,00 €	300	726,00 €	300	525,00 €	300	373,00 €	300	373,00 €				
350	609,00 €	350	753,00 €	350	636,00 €	350	396,00 €	350	396,00 €				
400	799,00 €	400	815,00 €	400	830,00 €	400	557,00 €	400	557,00 €				
450	824,00 €	450	908,00 €	450	869,00 €	450	579,00 €	450	579,00 €				
500	879,00 €	500	963,00 €	500	934,00 €	500	626,00 €	500	626,00 €				
600	920,00 €	600	1.091,00 €	600	991,00 €	600	661,00 €	600	661,00 €				

Revisions-element Design Plus mit integrierter Grundplatte und Kondensatablauf unten, nur für Innenbereich (bis 600°C/NI)

Revisions-element mit integrierter Grundplatte und Kondensatablauf unten, für Außenbereich (bis 600°C/NI)

Zugbegrenzer für den Außenbereich

Zugbegrenzer universal Ø250mm mit Explosionsklappe und Dämpfereinrichtung

Zugbegrenzer universal Ø250mm mit Explosionsklappe und Dämpfereinrichtung, Edelstahl

Zugbegrenzeranschluss für ZUK250 (SG/SG-E)

Zugbegrenzer eckig 220x160mm, passend für DW10 (nur für Innenbereich)



DW382Ø		DW382AØ		ZUK130DW		ZUK250SG		ZUK250SG-E		DW1756Ø		ZUTE336	
080	321,00 €	080	321,00 €		313,00 €		1.845,00 €		2.205,00 €	250	897,00 €		59,00 €
100	324,00 €	100	324,00 €							300	998,00 €		
115	325,00 €	115	325,00 €							350	1.035,00 €		
130	342,00 €	130	342,00 €							400	1.229,00 €		
150	359,00 €	150	359,00 €							450	1.285,00 €		
160	371,00 €	160	371,00 €							500	1.378,00 €		
180	387,00 €	180	387,00 €							600	1.477,00 €		
200	402,00 €	200	402,00 €										
225	419,00 €	225	419,00 €										
250	436,00 €	250	436,00 €										
300	467,00 €	300	467,00 €										
350	566,00 €	350	566,00 €										
400	736,00 €	400	736,00 €										
450	773,00 €	450	773,00 €										
500	831,00 €	500	831,00 €										
600	881,00 €	600	881,00 €										

- *1 Bei direkt aufgesetzten Schornsteinen muss ein Klemmband DW41 dazu bestellt werden
- *2 Einsatz in Abstimmung mit dem bevollmächtigten Bezirksschornsteinfeger
- *3 Ist ausschließlich zur Montage mit einer Wandstütze mit Querträgern geeignet
- *4 Für das Gewicht des Zugbegrenzers von ca. 28 kg ist eine eigene Befestigung vorzusehen
- *5 Einsatz in Abstimmung mit dem bevollmächtigten Bezirksschornsteinfeger
- *6 Bitte beachten Sie den korrekten Aufbau gemäß unserer Montageanleitung „freikragende Höhe bis 5m“

T-Anschluss 45° mit Wassernase



DW12Ø

080	345,00 €
100	347,00 €
115	348,00 €
130	373,00 €
150	400,00 €
160	414,00 €
180	431,00 €
200	566,00 €
225	633,00 €
250	701,00 €
300	800,00 €
350	869,00 €
400	1.210,00 €
450	1.305,00 €
500	1.441,00 €
600	1.602,00 €

T-Anschluss 87° mit Wassernase



DW11Ø

080	229,00 €
100	230,00 €
115	235,00 €
130	241,00 €
150	281,00 €
160	290,00 €
180	305,00 €
200	377,00 €
225	424,00 €
250	477,00 €
300	573,00 €
350	612,00 €
400	805,00 €
450	862,00 €
500	955,00 €
600	1.055,00 €

T-Anschluss 90° mit Wassernase



DW317Ø

080	229,00 €
100	230,00 €
115	235,00 €
130	241,00 €
150	281,00 €
160	290,00 €
180	305,00 €
200	377,00 €
225	424,00 €
250	477,00 €
300	573,00 €
350	612,00 €
400	805,00 €
450	862,00 €
500	955,00 €
600	1.055,00 €

T-Anschluss 90°, innen und außen ausgehalst



DW2866Ø

130	209,00 €
150	241,00 €
180	259,00 €
200	319,00 €

T-Anschluss 87° inklusive Revision gegenüberliegend, gleiche Höhe (bis 600°C/N1)



DW421Ø

080	443,00 €
100	444,00 €
115	448,00 €
130	456,00 €
150	496,00 €
160	505,00 €
180	521,00 €
200	648,00 €
225	694,00 €
250	746,00 €
300	843,00 €
350	870,00 €
400	1.061,00 €
450	1.115,00 €
500	1.209,00 €
600	1.310,00 €

*5



DW309Ø

080	443,00 €
100	444,00 €
115	448,00 €
130	456,00 €
150	496,00 €
160	505,00 €
180	521,00 €
200	648,00 €
225	694,00 €
250	746,00 €
300	843,00 €
350	870,00 €
400	1.061,00 €
450	1.115,00 €
500	1.209,00 €
600	1.310,00 €

Längenelement 1000mm



DW13Ø

080	163,00 €
100	164,00 €
115	165,00 €
130	173,00 €
150	199,00 €
160	214,00 €
180	225,00 €
200	251,00 €
225	296,00 €
250	335,00 €
300	408,00 €
350	539,00 €
400	610,00 €
450	640,00 €
500	707,00 €
600	811,00 €

Längenelement 500mm



DW14Ø

080	88,00 €
100	89,00 €
115	95,00 €
130	99,00 €
150	112,00 €
160	120,00 €
180	132,00 €
200	140,00 €
225	159,00 €
250	176,00 €
300	233,00 €
350	294,00 €
400	404,00 €
450	443,00 €
500	463,00 €
600	525,00 €

Längenelement 250mm



DW15Ø

080	67,00 €
100	69,00 €
115	71,00 €
130	72,00 €
150	81,00 €
160	84,00 €
180	88,00 €
200	105,00 €
225	118,00 €
250	132,00 €
300	178,00 €
350	198,00 €
400	326,00 €
450	343,00 €
500	368,00 €
600	413,00 €

Längenelement 2000mm inkl. statischem Klemmband



DW339Ø

130	526,00 €
150	584,00 €
160	625,00 €
180	666,00 €
200	741,00 €

*6

§ 19 (BIMBAV)

Längenelement 1000mm inkl. statischem Klemmband



DW3013-2Ø

080	207,00 €
100	213,00 €
115	217,00 €
130	227,00 €
150	256,00 €
160	274,00 €
180	291,00 €
200	325,00 €

§ 19 (BIMBAV)

Längenelement 500mm inkl. statischem Klemmband



DW3014-2Ø

080	133,00 €
100	140,00 €
115	147,00 €
130	152,00 €
150	168,00 €
160	179,00 €
180	198,00 €
200	213,00 €

§ 19 (BIMBAV)

Längenelement 1000mm mit integriertem Wandfutter kürzbar für FERRO



DW262Ø

080	234,00 €
100	235,00 €
115	236,00 €
130	253,00 €
150	281,00 €
160	297,00 €
180	321,00 €
200	341,00 €
225	381,00 €
250	421,00 €
300	506,00 €

Längenelement 500mm mit integriertem Wandfutter kürzbar für FERRO



DW261Ø

080	150,00 €
100	151,00 €
115	152,00 €
130	161,00 €
150	175,00 €
160	187,00 €
180	197,00 €
200	210,00 €
225	230,00 €
250	252,00 €
300	311,00 €

DW-FU



System DW-FU



Längenelement mit Revision (Deckel für Öl und Gas) (für Verbindungsleitung) (bis 400°C/N1)

Längenelement mit Revision, Deckel für Festbrennstoffe (bis 600°C/N1)

Längenelement mit Revision (mit Innen- und Außendeckel) (bis 600°C/N1)

Längenelement 1000mm mit Doppelmuffe inkl. 2x Klemmband

Wandhalter 50mm

Wandhalter verstellbar 50-150mm, einstrebig

Wandhalter verstellbar 50-150mm, zweistrebig



	DW294Ø	DW294GØ	CHFUDW68Ø	DW2909Ø	DW21Ø	DW22Ø	DW22Ø
080	218,00 €	080 233,00 €	080 262,00 €	080 172,00 €	080 49,00 €	080 81,00 €	250 97,00 €
100	219,00 €	100 234,00 €	100 263,00 €	100 173,00 €	100 50,00 €	100 82,00 €	300 112,00 €
115	224,00 €	115 243,00 €	115 275,00 €	115 174,00 €	115 52,00 €	115 82,00 €	350 117,00 €
130	241,00 €	130 253,00 €	130 285,00 €	130 182,00 €	130 55,00 €	130 83,00 €	400 133,00 €
150	256,00 €	150 270,00 €	150 302,00 €	150 210,00 €	150 56,00 €	150 84,00 €	450 167,00 €
160	263,00 €	160 278,00 €	160 309,00 €	160 226,00 €	160 57,00 €	160 84,00 €	500 186,00 €
180	275,00 €	180 288,00 €	180 321,00 €	180 236,00 €	180 58,00 €	180 86,00 €	600 249,00 €
200	281,00 €	200 296,00 €	200 342,00 €	200 264,00 €	200 59,00 €	200 89,00 €	
225	299,00 €	225 312,00 €	225 363,00 €	225 311,00 €	225 60,00 €	225 94,00 €	
250	317,00 €	250 329,00 €	250 379,00 €	250 352,00 €	250 64,00 €		
300	365,00 €	300 377,00 €	300 424,00 €	300 428,00 €	300 75,00 €		
350	406,00 €	350 420,00 €	350 488,00 €	350 566,00 €	350 78,00 €		
400	444,00 €	400 459,00 €	400 504,00 €	400 641,00 €	400 83,00 €		
450	513,00 €	450 526,00 €	450 570,00 €	450 672,00 €	450 98,00 €		
500	581,00 €	500 596,00 €	500 640,00 €	500 742,00 €	500 119,00 €		
600	655,00 €	600 667,00 €	600 709,00 €	600 853,00 €	600 124,00 €		

Wandhalter verstellbar 50-250mm, einstrebig

Wandhalter verstellbar 50-250mm, zweistrebig

Wandhalter verstellbar 250-360mm, einstrebig

Wandhalter verstellbar 50-360mm, zweistrebig

Wand- und Kopfteil für Wandhalter, Wandabstand ab 250mm, einstrebig

Wand- und Kopfteil für Wandhalter, Wandabstand bis 250mm, zweistrebig

Wandhalter mit Gelenk kürzbar 140-300mm



	DW23Ø	DW23Ø	DW24Ø	DW24Ø	DW20Ø	DW20Ø	DW24MGØ
080	94,00 €	250 110,00 €	080 126,00 €	250 144,00 €	080 87,00 €	250 115,00 €	080 239,00 €
100	95,00 €	300 125,00 €	100 126,00 €	300 160,00 €	100 89,00 €	300 134,00 €	100 240,00 €
115	95,00 €	350 128,00 €	115 126,00 €	350 163,00 €	115 89,00 €	350 167,00 €	115 241,00 €
130	97,00 €	400 161,00 €	130 130,00 €	400 196,00 €	130 97,00 €	400 263,00 €	130 242,00 €
150	99,00 €	450 207,00 €	150 132,00 €	450 241,00 €	150 97,00 €	450 309,00 €	150 243,00 €
160	99,00 €	500 237,00 €	160 133,00 €	500 270,00 €	160 98,00 €	500 321,00 €	160 244,00 €
180	101,00 €	600 290,00 €	180 134,00 €	600 302,00 €	180 99,00 €	600 348,00 €	180 245,00 €
200	105,00 €		200 140,00 €		200 101,00 €		200 249,00 €
225	106,00 €		225 141,00 €		225 105,00 €		225 251,00 €
							250 253,00 €

Verlängerungsrohr
30x30mm für DW20
einstrebig l=1000mm

Verlängerungsrohr
30x30mm für DW20
einstrebig l=500mm

Wandhalter statisch,
50mm

Wandhalter statisch,
verstellbar 50-150mm

Wandhalter statisch,
verstellbar 50-
250mm

Wandhalter statisch,
verstellbar 50-
360mm

Wandhalter Design
Plus verstellbar 50-
150mm



DW86	DW85	DW45Ø		DW46Ø		DW47Ø		DW48Ø		DW386Ø	
78,00 €	57,00 €	130	88,00 €	130	157,00 €	130	195,00 €	225	250,00 €	080	81,00 €
		150	94,00 €	150	174,00 €	150	197,00 €	250	265,00 €	100	82,00 €
		160	95,00 €	160	175,00 €	160	198,00 €	300	267,00 €	115	83,00 €
		180	95,00 €	180	196,00 €	180	199,00 €	350	274,00 €	130	84,00 €
		200	103,00 €	200	198,00 €	200	201,00 €	400	295,00 €	150	86,00 €
		225	117,00 €	225	210,00 €	225	213,00 €	450	331,00 €	160	87,00 €
		250	121,00 €	250	219,00 €	250	225,00 €	500	342,00 €	180	88,00 €
		300	135,00 €	300	222,00 €	300	242,00 €	600	437,00 €	200	89,00 €
		350	149,00 €	350	229,00 €	350	243,00 €			225	94,00 €
		400	176,00 €	400	247,00 €	400	259,00 €			250	97,00 €
		450	220,00 €	450	274,00 €	450	289,00 €				
		500	239,00 €	500	299,00 €	500	313,00 €				
		600	259,00 €	600	345,00 €	600	357,00 €				

Wandhalter Design
Plus verstellbar 50-
250mm

Wandhalter Design
Plus verstellbar 250-
360mm

Wandteil von DW20,
verstellbar für Wand-
halter ab 250mm,
einstrebig

Wandteil von DW20,
verstellbar für Wand-
halter ab 250mm,
zweistrebig

Wandteil von DW22,
für Wandhalter 50-
150mm, einstrebig

Wandteil von DW22,
für Wandhalter 50-
150mm, zweistrebig

Wandteil von DW23,
für Wandhalter 50-
250mm, einstrebig



DW387Ø		DW389Ø		DW20-1Ø		DW20-1Ø		DW22-1Ø		DW22-1Ø		DW23-1Ø	
080	90,00 €	080	125,00 €	080	55,00 €	250	59,00 €	080	49,00 €	250	51,00 €	080	49,00 €
100	94,00 €	100	126,00 €	100	55,00 €	300	69,00 €	100	49,00 €	300	58,00 €	100	49,00 €
115	95,00 €	115	127,00 €	115	55,00 €	350	84,00 €	115	49,00 €	350	60,00 €	115	49,00 €
130	97,00 €	130	130,00 €	130	55,00 €	400	133,00 €	130	49,00 €	400	69,00 €	130	49,00 €
150	98,00 €	150	132,00 €	150	55,00 €	450	156,00 €	150	49,00 €	450	84,00 €	150	49,00 €
160	99,00 €	160	133,00 €	160	55,00 €	500	163,00 €	160	49,00 €	500	95,00 €	160	49,00 €
180	101,00 €	180	134,00 €	180	55,00 €	600	218,00 €	180	49,00 €	600	126,00 €	180	49,00 €
200	105,00 €	200	140,00 €	200	55,00 €			200	49,00 €			200	49,00 €
225	107,00 €	225	141,00 €	225	55,00 €			225	49,00 €			225	49,00 €
250	110,00 €	250	144,00 €										



System DW-FU



Wandteil von DW23, für Wandhalter 50-250mm, zweistrebig

Wandteil von DW24, für Wandhalter 250-360mm, einstrebig

Wandteil von DW24, für Wandhalter 250-360mm, zweistrebig

Kopfteil für Wandhalter inklusive Bänder

Matte zur Schallentkopplung passend für DW21

Matte zur Schallentkopplung passend für DW22 und DW23, für Ø080-225mm

Matte zur Schallentkopplung passend für DW24 und DW20, für Ø080-225mm



DW23-1Ø		DW24-1Ø		DW24-1Ø		DW332Ø		für Ø ZUAC2242-NR		ZUAC2243	ZUAC2244
250	51,00 €	080	55,00 €	250	59,00 €	080	64,00 €	080-115	52,00 € -1	59,00 €	60,00 €
300	58,00 €	100	55,00 €	300	69,00 €	100	65,00 €	130	57,00 € -2		
350	60,00 €	115	55,00 €	350	84,00 €	115	69,00 €	150-160	58,00 € -3		
400	69,00 €	130	55,00 €	400	133,00 €	130	71,00 €	180	59,00 € -4		
450	84,00 €	150	55,00 €	450	156,00 €	150	72,00 €	200-225	64,00 € -5		
500	95,00 €	160	55,00 €	500	163,00 €	160	73,00 €	250	65,00 € -6		
600	126,00 €	180	55,00 €	600	218,00 €	180	74,00 €	300-350	78,00 € -7		
		200	55,00 €			200	75,00 €	400-450	81,00 € -8		
		225	55,00 €			225	87,00 €	500	83,00 € -9		
						250	94,00 €	600	87,00 € -10		
						300	105,00 €				
						350	106,00 €				
						400	112,00 €				
						450	125,00 €				
						500	147,00 €				
						600	151,00 €				

Matte zur Schallentkopplung passend für DW22, DW23, DW24 und DW20

Matte zur Schallentkopplung passend für DW45, DW46, DW47 und DW48, 1 Stück

Matte zur Schallentkopplung passend für DW45, DW46, DW47 und DW48, 1 Stück

Matte zur Schallentkopplung passend für DW389, für Ø080-250mm

Matte zur Schallentkopplung passend für DW386 und DW387, für Ø080-250mm

Winkel 15°

Winkel 30°

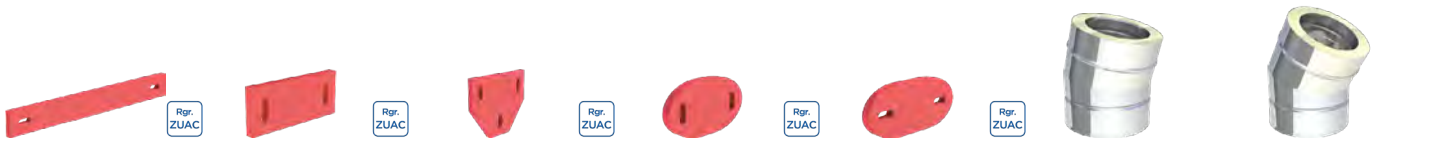

für Ø ZUAC2245-NR		ZUAC2246	ZUAC2247	ZUAC2272	ZUAC2273	DW16Ø		DW17Ø	
250	80,00 € -2	48,00 €	78,00 €	59,00 €	61,00 €	080	88,00 €	080	94,00 €
300-350	82,00 € -3					100	89,00 €	100	96,00 €
400-450	122,00 € -4					115	94,00 €	115	97,00 €
500	124,00 € -5					130	96,00 €	130	101,00 €
600	125,00 € -6					150	106,00 €	150	111,00 €
						160	111,00 €	160	115,00 €
						180	117,00 €	180	120,00 €
						200	121,00 €	200	126,00 €
						225	125,00 €	225	130,00 €
						250	127,00 €	250	133,00 €
						300	172,00 €	300	193,00 €
						350	219,00 €	350	241,00 €
						400	296,00 €	400	322,00 €
						450	340,00 €	450	373,00 €
						500	424,00 €	500	466,00 €
						600	487,00 €	600	535,00 €

*1 Bei Bestellung bitte gewünschte Gradzahl angeben. Bei Festbrennstoffen maximaler Versatz 30°, bei größerem Versatz wenden Sie sich bitte an unsere Technik

Winkel 42°

Winkel 45°

Winkel 60°

Winkel 87°

Winkel 90°

Winkel konfigurierbar 1°-44° Winkel 87° mit Revisionsöffnung für Öl und Gas (bis 400°C/NI)



*1

DW22310		DW180		DW840		DW640		DW600		DW28010		DW670	
080	102,00 €	080	102,00 €	080	151,00 €	080	204,00 €	080	204,00 €	080	161,00 €	080	296,00 €
100	103,00 €	100	103,00 €	100	152,00 €	100	205,00 €	100	205,00 €	100	163,00 €	100	297,00 €
115	105,00 €	115	105,00 €	115	156,00 €	115	207,00 €	115	207,00 €	115	165,00 €	115	298,00 €
130	106,00 €	130	106,00 €	130	160,00 €	130	213,00 €	130	213,00 €	130	166,00 €	130	303,00 €
150	112,00 €	150	112,00 €	150	166,00 €	150	219,00 €	150	219,00 €	150	172,00 €	150	312,00 €
160	117,00 €	160	117,00 €	160	172,00 €	160	230,00 €	160	230,00 €	160	175,00 €	160	322,00 €
180	124,00 €	180	124,00 €	180	178,00 €	180	241,00 €	180	241,00 €	180	183,00 €	180	329,00 €
200	140,00 €	200	140,00 €	200	207,00 €	200	247,00 €	200	247,00 €	200	198,00 €	200	367,00 €
225	151,00 €	225	151,00 €	225	213,00 €	225	267,00 €	225	267,00 €	225	211,00 €	225	370,00 €
250	161,00 €	250	161,00 €	250	241,00 €	250	281,00 €	250	281,00 €	250	220,00 €	250	374,00 €
300	227,00 €	300	227,00 €	300	285,00 €	300	348,00 €	300	348,00 €	300	344,00 €	300	378,00 €
350	272,00 €	350	272,00 €	350	310,00 €	350	432,00 €	350	432,00 €	350	389,00 €	350	465,00 €
400	342,00 €	400	342,00 €	400	347,00 €	400	465,00 €	400	465,00 €	400	459,00 €	400	558,00 €
450	424,00 €	450	424,00 €	450	432,00 €	450	493,00 €	450	493,00 €	450	542,00 €	450	579,00 €
500	504,00 €	500	504,00 €	500	493,00 €	500	667,00 €	500	667,00 €	500	621,00 €	500	712,00 €
600	582,00 €	600	582,00 €	600	596,00 €	600	891,00 €	600	891,00 €	600	701,00 €	600	957,00 €

DW-FU

Winkel 90° mit Revisionsöffnung für Öl und Gas (bis 400°C/NI)

Winkel 87° mit Revisionsöffnung für Festbrennstoffe

Winkel 90° mit Revisionsöffnung für Festbrennstoffe (201-600°C/NI)

Winkel 90° mit Revisionsöffnung „Design“ für Festbrennstoffe (Innenbereich) (bis 600°C/NI)

Mündungsabschluss

Düsenaufsatz inkl. Mündungsaufsatz

Hollandhaube mit drehbarer Reinigungsscheibe

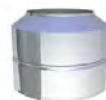

Rgr. ZUB



Rgr. ZUB

DW190		DW67G0		DW19G0		DW12280		DW320		JET0		DW92HS0	
080	296,00 €	080	309,00 €	080	309,00 €	080	310,00 €	080	78,00 €	130	492,00 €	080	230,00 €
100	297,00 €	100	310,00 €	100	310,00 €	100	311,00 €	100	82,00 €	150	510,00 €	100	230,00 €
115	298,00 €	115	311,00 €	115	311,00 €	115	312,00 €	115	86,00 €	160	533,00 €	115	233,00 €
130	303,00 €	130	317,00 €	130	317,00 €	130	320,00 €	130	88,00 €	180	551,00 €	130	234,00 €
150	312,00 €	150	326,00 €	150	326,00 €	150	328,00 €	150	99,00 €	200	584,00 €	150	236,00 €
160	322,00 €	160	335,00 €	160	335,00 €	160	339,00 €	160	102,00 €	225	657,00 €	160	249,00 €
180	329,00 €	180	343,00 €	180	343,00 €	180	347,00 €	180	103,00 €	250	732,00 €	180	263,00 €
200	367,00 €	200	379,00 €	200	379,00 €	200	386,00 €	200	106,00 €	300	968,00 €	200	274,00 €
225	370,00 €	225	381,00 €	225	381,00 €	225	388,00 €	225	112,00 €			225	342,00 €
250	374,00 €	250	388,00 €	250	388,00 €	250	393,00 €	250	125,00 €			250	373,00 €
300	378,00 €	300	391,00 €	300	391,00 €	300	396,00 €	300	149,00 €			300	498,00 €
350	465,00 €	350	478,00 €	350	478,00 €	350	488,00 €	350	174,00 €			350	565,00 €
400	558,00 €	400	573,00 €	400	573,00 €	400	586,00 €	400	207,00 €			400	618,00 €
450	579,00 €	450	594,00 €	450	594,00 €	450	609,00 €	450	260,00 €				
500	712,00 €	500	727,00 €	500	727,00 €	500	749,00 €	500	320,00 €				
600	957,00 €	600	971,00 €	600	971,00 €	600	1.012,00 €	600	483,00 €				



Regenhaube

Mündungsabschluss mit Regenhaube

Regenhaube mit Fun-
kenschutzgitter

Wetterkragen/Wand-
rosette

Wetterkragen „Spe-
zial“

Wetterkragen „Spe-
zial“ mit Hinterlüftung Rand

Wetterkragen mit

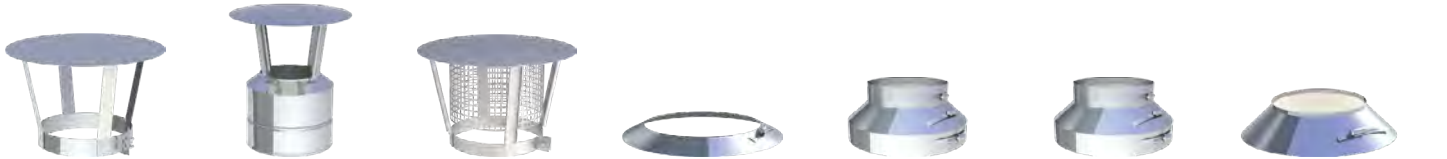

	DW33Ø	DW1076Ø	DW33AØ	DW31Ø	DW80Ø	DW80HLØ	DW307Ø
080	57,00 €	080 132,00 €	080 117,00 €	080 21,00 €	080 115,00 €	080 119,00 €	080 33,00 €
100	59,00 €	100 134,00 €	100 119,00 €	100 23,00 €	100 127,00 €	100 132,00 €	100 36,00 €
115	61,00 €	115 142,00 €	115 121,00 €	115 25,00 €	115 130,00 €	115 134,00 €	115 37,00 €
130	64,00 €	130 149,00 €	130 124,00 €	130 26,00 €	130 135,00 €	130 141,00 €	130 38,00 €
150	69,00 €	150 164,00 €	150 161,00 €	150 28,00 €	150 145,00 €	150 149,00 €	150 40,00 €
160	71,00 €	160 165,00 €	160 163,00 €	160 29,00 €	160 149,00 €	160 152,00 €	160 41,00 €
180	72,00 €	180 167,00 €	180 165,00 €	180 30,00 €	180 153,00 €	180 160,00 €	180 43,00 €
200	83,00 €	200 187,00 €	200 210,00 €	200 33,00 €	200 165,00 €	200 170,00 €	200 45,00 €
225	88,00 €	225 198,00 €	225 214,00 €	225 34,00 €	225 171,00 €	225 175,00 €	225 45,00 €
250	101,00 €	250 221,00 €	250 225,00 €	250 35,00 €	250 176,00 €	250 186,00 €	250 49,00 €
300	115,00 €	300 260,00 €	300 241,00 €	300 41,00 €	300 218,00 €	300 224,00 €	300 64,00 €
350	120,00 €	350 294,00 €	350 279,00 €	350 51,00 €	350 245,00 €	350 253,00 €	350 80,00 €
400	132,00 €	400 335,00 €	400 289,00 €	400 67,00 €	400 297,00 €	400 305,00 €	400 106,00 €
		450 408,00 €		450 72,00 €	450 342,00 €	450 352,00 €	450 112,00 €
		500 483,00 €		500 78,00 €	500 375,00 €	500 388,00 €	500 125,00 €
		600 682,00 €		600 121,00 €	600 416,00 €	600 428,00 €	600 191,00 €

Wetterkragen mit
Rand und Abstands-
haltern für Hinter-
lüftung

Dachdurchführung
5-15° mit Wetter-
kragen

Dachdurchführung
16-25° mit Wetter-
kragen

Dachdurchführung
26-35° mit Wetter-
kragen

Dachdurchführung
36-45° mit Wetter-
kragen

Flachdachdurch-
führung konisch mit
Wetterkragen

Flachdachdurchfüh-
rung zylindrisch mit
Wetterkragen

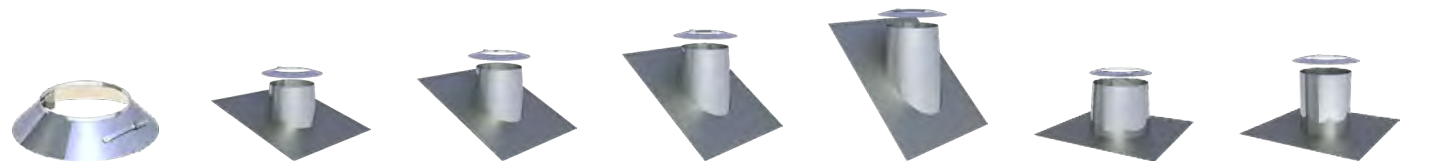

	DW2856Ø	DW81Ø	DW82Ø	DW39Ø	DW83Ø	DW52Ø	DW52ØZYØ
080	38,00 €	080 149,00 €	080 172,00 €	080 198,00 €	080 220,00 €	080 107,00 €	080 107,00 €
100	42,00 €	100 187,00 €	100 205,00 €	100 224,00 €	100 245,00 €	100 111,00 €	100 111,00 €
115	43,00 €	115 189,00 €	115 210,00 €	115 233,00 €	115 250,00 €	115 112,00 €	115 112,00 €
130	44,00 €	130 193,00 €	130 213,00 €	130 239,00 €	130 262,00 €	130 114,00 €	130 114,00 €
150	45,00 €	150 212,00 €	150 235,00 €	150 256,00 €	150 280,00 €	150 119,00 €	150 119,00 €
160	48,00 €	160 221,00 €	160 243,00 €	160 264,00 €	160 287,00 €	160 125,00 €	160 125,00 €
180	50,00 €	180 237,00 €	180 253,00 €	180 275,00 €	180 297,00 €	180 133,00 €	180 133,00 €
200	51,00 €	200 275,00 €	200 285,00 €	200 295,00 €	200 304,00 €	200 164,00 €	200 164,00 €
225	53,00 €	225 301,00 €	225 305,00 €	225 313,00 €	225 321,00 €	225 172,00 €	225 172,00 €
250	55,00 €	250 317,00 €	250 324,00 €	250 329,00 €	250 340,00 €	250 186,00 €	250 186,00 €
300	71,00 €	300 342,00 €	300 350,00 €	300 359,00 €	300 370,00 €	300 227,00 €	300 227,00 €
350	86,00 €	350 432,00 €	350 452,00 €	350 474,00 €	350 493,00 €	350 287,00 €	350 287,00 €
400	112,00 €	400 774,00 €	400 788,00 €	400 800,00 €	400 814,00 €	400 367,00 €	400 367,00 €
450	119,00 €	450 860,00 €	450 872,00 €	450 885,00 €	450 900,00 €	450 423,00 €	450 423,00 €
500	130,00 €	500 973,00 €	500 1.023,00 €	500 1.070,00 €	500 1.119,00 €	500 492,00 €	500 492,00 €
600	197,00 €	600 1.113,00 €	600 1.140,00 €	600 1.167,00 €	600 1.196,00 €	600 594,00 €	600 594,00 €

Dachdurchführung
5-15° mit Bleirand
und Wetterkragen

Dachdurchführung
16-25° mit Bleirand
und Wetterkragen

Dachdurchführung
26-35° mit Bleirand
und Wetterkragen

Dachdurchführung
36-45° mit Bleirand
und Wetterkragen

Dachdurchführung
5-15° mit Bleirand und
Wetterkragen, Konus
150mm

Dachdurchführung
16-25° mit Bleirand
und Wetterkragen,
Konus 150mm

Dachdurchführung
26-35° mit Bleirand
und Wetterkragen,
Konus 150mm

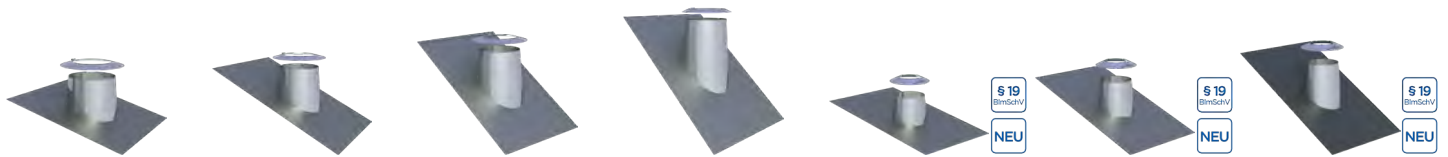

	DW530	DW590	DW380	DW540	DW29350	DW29370	DW29340
080	190,00 €	080 190,00 €	080 190,00 €	080 190,00 €	080 185,00 €	080 185,00 €	080 185,00 €
100	204,00 €	100 204,00 €	100 204,00 €	100 204,00 €	100 195,00 €	100 197,00 €	100 197,00 €
115	209,00 €	115 209,00 €	115 209,00 €	115 209,00 €	115 199,00 €	115 201,00 €	115 204,00 €
130	216,00 €	130 216,00 €	130 216,00 €	130 216,00 €	130 208,00 €	130 208,00 €	130 207,00 €
150	235,00 €	150 235,00 €	150 235,00 €	150 235,00 €	150 227,00 €	150 226,00 €	150 226,00 €
160	242,00 €	160 242,00 €	160 242,00 €	160 242,00 €	160 233,00 €	160 233,00 €	160 228,00 €
180	251,00 €	180 251,00 €	180 251,00 €	180 251,00 €	180 242,00 €	180 241,00 €	180 241,00 €
200	258,00 €	200 258,00 €	200 258,00 €	200 258,00 €	200 249,00 €	200 246,00 €	200 247,00 €
225	285,00 €	225 285,00 €	225 285,00 €	225 285,00 €	225 269,00 €	225 276,00 €	225 261,00 €
250	290,00 €	250 290,00 €	250 290,00 €	250 290,00 €	250 278,00 €	250 282,00 €	250 277,00 €
300	299,00 €	300 299,00 €	300 299,00 €	300 299,00 €			
350	311,00 €	350 311,00 €	350 311,00 €	350 311,00 €			
400	329,00 €	400 329,00 €	400 329,00 €	400 329,00 €			
450	355,00 €	450 355,00 €	450 355,00 €	450 355,00 €			
500	416,00 €	500 416,00 €	500 416,00 €	500 416,00 €			
600	474,00 €	600 474,00 €	600 474,00 €	600 474,00 €			

Dachdurchführung
36-45° mit Bleirand
und Wetterkragen,
Konus 150mm

Dachdurchführung
5-15° mit Elastomer-
rand schwarz und
Wetterkragen

Dachdurchführung
5-15° mit Elastomer-
rand ziegelrot und
Wetterkragen

Dachdurchführung
16-25° mit Elastomer-
rand schwarz und
Wetterkragen

Dachdurchführung
16-25° mit Elastomer-
rand ziegelrot und
Wetterkragen

Dachdurchführung
26-35° mit Elasto-
merrand schwarz und
Wetterkragen

Dachdurchführung
26-35° mit Elasto-
merrand ziegelrot
und Wetterkragen

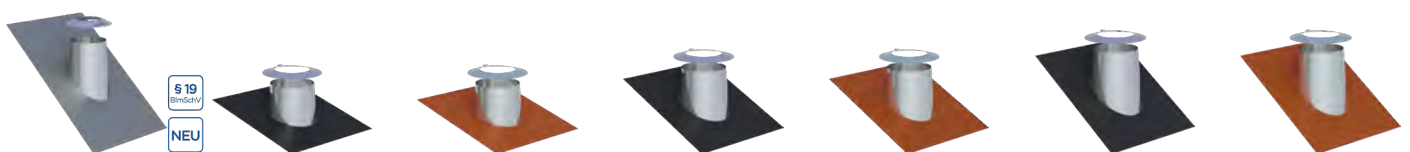

	DW29360	DW2556-10	DW2556-20	DW2558-10	DW2558-20	DW2557-10	DW2557-20
080	186,00 €	080 190,00 €	080 190,00 €	080 190,00 €	080 190,00 €	080 190,00 €	080 190,00 €
100	198,00 €	100 204,00 €	100 204,00 €	100 204,00 €	100 204,00 €	100 204,00 €	100 204,00 €
115	207,00 €	115 209,00 €	115 209,00 €	115 209,00 €	115 209,00 €	115 209,00 €	115 209,00 €
130	210,00 €	130 216,00 €	130 216,00 €	130 216,00 €	130 216,00 €	130 216,00 €	130 216,00 €
150	227,00 €	150 235,00 €	150 235,00 €	150 235,00 €	150 235,00 €	150 235,00 €	150 235,00 €
160	233,00 €	160 242,00 €	160 242,00 €	160 242,00 €	160 242,00 €	160 242,00 €	160 242,00 €
180	242,00 €	180 251,00 €	180 251,00 €	180 251,00 €	180 251,00 €	180 251,00 €	180 251,00 €
200	249,00 €	200 258,00 €	200 258,00 €	200 258,00 €	200 258,00 €	200 258,00 €	200 258,00 €
225	274,00 €	225 285,00 €	225 285,00 €	225 285,00 €	225 285,00 €	225 285,00 €	225 285,00 €
250	279,00 €	250 290,00 €	250 290,00 €	250 290,00 €	250 290,00 €	250 290,00 €	250 290,00 €
		300 299,00 €	300 299,00 €	300 299,00 €	300 299,00 €	300 299,00 €	300 299,00 €



Dachdurchführung 36-45° mit Elastomerrand schwarz und Wetterkragen

Dachdurchführung 36-45° mit Elastomerrand ziegelrot und Wetterkragen

Dachdurchführung (Silikon) inkl. Schrauben und Dichtmaterial, für Metalldach, Außendurchmesser 150-300mm (bis 400°C)

Dachdurchführung (Silikon) inkl. Schrauben und Dichtmaterial, für Faserzementwelldach, Außendurchmesser 150-300mm (bis 400°C)

Wand-/Deckenblende einteilig 0°

Wand-/Deckenblende einteilig 1-65°

Wand-/Deckenblende zweiteilig 0°

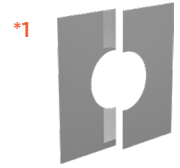
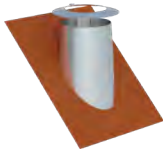
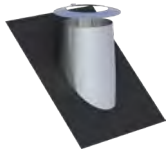

DW2551-1Ø		DW2551-2Ø		ZUAC2700		ZUAC2701		DW70Ø		DW71Ø		DW74Ø	
080	190,00 €	080	190,00 €		288,00 €		288,00 €	080	63,00 €	080	69,00 €	080	69,00 €
100	204,00 €	100	204,00 €					100	69,00 €	100	74,00 €	100	75,00 €
115	209,00 €	115	209,00 €					115	71,00 €	115	75,00 €	115	78,00 €
130	216,00 €	130	216,00 €					130	72,00 €	130	78,00 €	130	82,00 €
150	235,00 €	150	235,00 €					150	74,00 €	150	82,00 €	150	95,00 €
160	242,00 €	160	242,00 €					160	75,00 €	160	83,00 €	160	96,00 €
180	251,00 €	180	251,00 €					180	78,00 €	180	84,00 €	180	97,00 €
200	258,00 €	200	258,00 €					200	82,00 €	200	89,00 €	200	110,00 €
225	285,00 €	225	285,00 €					225	94,00 €	225	102,00 €	225	112,00 €
250	290,00 €	250	290,00 €					250	103,00 €	250	112,00 €	250	115,00 €
300	299,00 €	300	299,00 €					300	119,00 €	300	132,00 €	300	128,00 €
								350	144,00 €	350	159,00 €	350	152,00 €
								400	150,00 €	400	166,00 €	400	160,00 €
								450	161,00 €	450	178,00 €	450	174,00 €
								500	172,00 €	500	193,00 €	500	195,00 €
								600	196,00 €	600	217,00 €	600	204,00 €

Wand-/Deckenblende zweiteilig 1-65°

Deckenblende für Hinterlüftung, einteilig, 0°

Deckenblende für Hinterlüftung, einteilig, 1-65°

Deckenblende für Hinterlüftung, zweiteilig 0°

Deckenblende für Hinterlüftung, zweiteilig, 1-65°

Deckenblende mit Dichtung für Dampfsperre 0-20° (bis 450°C/NI)

Deckenblende mit Dichtung für Dampfsperre 21-40° (bis 450°C/NI)



*1



*1



*1

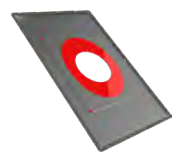
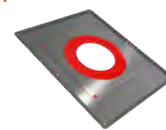

DW75Ø		DW70HLØ		DW71HLØ		DW74HLØ		DW75HLØ		DW1702Ø		DW1703Ø	
080	76,00 €	080	99,00 €	080	106,00 €	080	106,00 €	080	114,00 €	080	94,00 €	080	114,00 €
100	84,00 €	100	106,00 €	100	112,00 €	100	112,00 €	100	121,00 €	100	98,00 €	100	120,00 €
115	87,00 €	115	107,00 €	115	114,00 €	115	115,00 €	115	122,00 €	115	102,00 €	115	125,00 €
130	89,00 €	130	109,00 €	130	117,00 €	130	119,00 €	130	126,00 €	130	107,00 €	130	132,00 €
150	105,00 €	150	112,00 €	150	119,00 €	150	130,00 €	150	141,00 €	150	132,00 €	150	160,00 €
160	106,00 €	160	114,00 €	160	120,00 €	160	132,00 €	160	143,00 €	160	134,00 €	160	164,00 €
180	107,00 €	180	115,00 €	180	122,00 €	180	140,00 €	180	144,00 €	180	143,00 €	180	172,00 €
200	121,00 €	200	119,00 €	200	126,00 €	200	147,00 €	200	159,00 €	200	151,00 €	200	182,00 €
225	124,00 €	225	127,00 €	225	140,00 €	225	148,00 €	225	160,00 €	225	163,00 €	225	194,00 €
250	126,00 €	250	140,00 €	250	149,00 €	250	149,00 €	250	164,00 €	250	199,00 €	250	235,00 €
300	143,00 €	300	156,00 €	300	168,00 €	300	166,00 €	300	178,00 €	300	224,00 €	300	255,00 €
350	168,00 €	350	178,00 €	350	195,00 €	350	191,00 €	350	207,00 €				
400	176,00 €	400	188,00 €	400	204,00 €	400	197,00 €	400	214,00 €				
450	195,00 €	450	198,00 €	450	216,00 €	450	213,00 €	450	233,00 €				
500	214,00 €	500	210,00 €	500	227,00 €	500	233,00 €	500	251,00 €				
600	224,00 €	600	234,00 €	600	253,00 €	600	241,00 €	600	260,00 €				

• *1 Bei Wand-/Deckenblende bitte °-Zahl angeben

Deckenblende mit Dichtung für Dampfsperre 41-55° (bis 450°C/N1)

Wand-/Deckenblende zweiteilig 0-30°

Wand-/Deckenblende zweiteilig 31-45°

Deckenblende für Hinterlüftung, zweiteilig, 0°-30°

Deckenblende für Hinterlüftung, zweiteilig, 31-45°

Abdichtmanschette 0°-30° für Schornsteine bis T400 mit Klebekragen

Abdichtmanschette 30°-45° für Schornsteine bis T400 mit Faltenbalg und Klebekragen

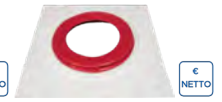
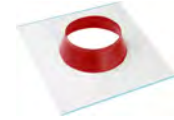
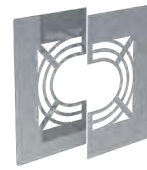

DW17040		DW99V0		DW98V0		DW99VHL0		DW98VHL0		ZUTE21950		ZUTE22320	
080	132,00 €	080	56,00 €	080	69,00 €	080	90,00 €	080	106,00 €	180-195	81,00 €	200-225	107,00 €
100	141,00 €	100	63,00 €	100	74,00 €	100	99,00 €	100	111,00 €	200-225	88,00 €	230-245	120,00 €
115	147,00 €	115	64,00 €	115	75,00 €	115	101,00 €	115	112,00 €	230-245	95,00 €	250-270	130,00 €
130	151,00 €	130	66,00 €	130	78,00 €	130	103,00 €	130	115,00 €	250-270	101,00 €		
150	172,00 €	150	69,00 €	150	82,00 €	150	106,00 €	150	119,00 €				
160	176,00 €	160	71,00 €	160	83,00 €	160	107,00 €	160	120,00 €				
180	188,00 €	180	72,00 €	180	84,00 €	180	109,00 €	180	121,00 €				
200	196,00 €	200	78,00 €	200	89,00 €	200	115,00 €	200	126,00 €				
225	207,00 €	225	88,00 €	225	102,00 €	225	125,00 €	225	140,00 €				
250	256,00 €	250	101,00 €	250	112,00 €	250	137,00 €	250	149,00 €				
300	285,00 €	300	119,00 €	300	132,00 €	300	156,00 €	300	168,00 €				
		350	147,00 €	350	159,00 €	350	184,00 €	350	195,00 €				
		400	153,00 €	400	166,00 €	400	191,00 €	400	202,00 €				
		450	166,00 €	450	178,00 €	450	202,00 €	450	216,00 €				
		500	178,00 €	500	193,00 €	500	216,00 €	500	229,00 €				
		600	205,00 €	600	217,00 €	600	242,00 €	600	253,00 €				

Übergang EW glatt/DW-FU

Übergang EW-FU mit Muffe/DW-FU

Übergang DW-FU/EW glatt

Übergang DW-FU/EW-FU mit Muffe

Übergang EW-FU/DW-FU mit integriertem Wandfutter, gerade für FERRO

Übergang FERRO-LUX/DW-FU



DW370		DW37M0		DW37A0		DW37AM0		DW37GWFO		DW37F0	
080	51,00 €	080	58,00 €	080	51,00 €	080	58,00 €	080	99,00 €	080	58,00 €
100	52,00 €	100	59,00 €	100	52,00 €	100	59,00 €	100	101,00 €	100	59,00 €
115	55,00 €	115	60,00 €	115	55,00 €	115	60,00 €	115	102,00 €	115	60,00 €
130	56,00 €	130	61,00 €	130	56,00 €	130	61,00 €	130	105,00 €	130	61,00 €
150	57,00 €	150	63,00 €	150	57,00 €	150	63,00 €	150	107,00 €	150	63,00 €
160	58,00 €	160	64,00 €	160	58,00 €	160	64,00 €	160	110,00 €	160	64,00 €
180	59,00 €	180	65,00 €	180	59,00 €	180	65,00 €	180	115,00 €	180	65,00 €
200	60,00 €	200	66,00 €	200	60,00 €	200	66,00 €	200	125,00 €	200	66,00 €
225	64,00 €	225	69,00 €	225	64,00 €	225	69,00 €	225	132,00 €	225	69,00 €
250	66,00 €	250	71,00 €	250	66,00 €	250	71,00 €	250	140,00 €	250	71,00 €
300	71,00 €	300	76,00 €	300	71,00 €	300	76,00 €				
350	78,00 €	350	84,00 €	350	78,00 €	350	84,00 €				
400	98,00 €	400	103,00 €	400	98,00 €	400	103,00 €				
450	115,00 €	450	120,00 €	450	115,00 €	450	120,00 €				
500	125,00 €	500	132,00 €	500	125,00 €	500	132,00 €				
600	167,00 €	600	172,00 €	600	167,00 €	600	172,00 €				

Anschlussstutzen mit integriertem Wandfutter

Anschlussstutzen mit integriertem FERRO-Wandfutter

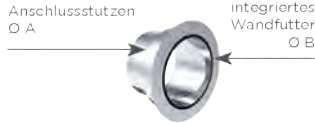

Rgr. EW

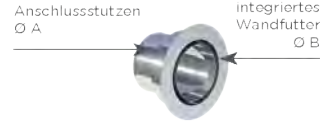

NEU

ZUWA7570-Ø				ZUWA7570F0-Ø									
A 100	86,00 €	A 150	95,00 €	A 200	107,00 €	A 100	94,00 €	A 150	98,00 €	A 180	103,00 €	A 200	118,00 €
B 080		B 110		B 130		B 080		B 100		B 080		B 160	
A 120	88,00 €	A 150	96,00 €	A 200	109,00 €	A 115	94,00 €	A 150	99,00 €	A 180	104,00 €	A 200	119,00 €
B 080		B 120		B 150		B 080		B 110		B 100		B 180	
A 120	88,00 €	A 150	99,00 €	A 200	111,00 €	A 115	95,00 €	A 150	99,00 €	A 180	111,00 €	A 250	125,00 €
B 100		B 130		B 160		B 100		B 115		B 120		B 200	
A 130	89,00 €	A 160	101,00 €	A 200	112,00 €	A 120	95,00 €	A 150	103,00 €	A 180	110,00 €		
B 080		B 120		B 180		B 080		B 120		B 130			
A 130	89,00 €	A 180	105,00 €	A 225	117,00 €	A 120	95,00 €	A 150	106,00 €	A 180	111,00 €		
B 100		B 120		B 200		B 100		B 130		B 150			
A 130	94,00 €	A 180	103,00 €	A 250	119,00 €	A 130	96,00 €	A 160	99,00 €	A 180	112,00 €		
B 110		B 130		B 200		B 080		B 080		B 160			
A 140	94,00 €	A 180	105,00 €			A 130	96,00 €	A 160	103,00 €	A 200	111,00 €		
B 110		B 150				B 100		B 100		B 100			
A 150	90,00 €	A 180	106,00 €			A 140	99,00 €	A 160	107,00 €	A 200	111,00 €		
B 080		B 160				B 120		B 120		B 120			
A 150	94,00 €	A 200	105,00 €			A 150	97,00 €	A 160	109,00 €	A 200	114,00 €		
B 100		B 120				B 080		B 130		B 150			

Isothermband 40mm (zum Abdichten der Abgasleitung im Wandfutter), Preis pro Meter

Verschlusskappe für Kondensatablauf 1/2" (bis 200°C)

Sparrenhalterung verstellbar 500-900mm

Sparrenhalterung light

Unterstützung 800-1200mm

Unterstützung mit Gelenk 800-1200mm, einstrebig

Unterstützung mit Gelenk 800-1200mm, zweistrebig



€ NETTO



€ NETTO



75ISO40	75ADK1/2	DW55Ø	DW55LØ	DW40Ø	DW40MGØ	DW40MGØ
4,00 €	4,00 €	080 152,00 €	080 81,00 €	080 101,00 €	080 211,00 €	250 222,00 €
		100 159,00 €	100 82,00 €	100 102,00 €	100 212,00 €	300 240,00 €
		115 160,00 €	115 83,00 €	115 103,00 €	115 213,00 €	350 244,00 €
		130 163,00 €	130 84,00 €	130 105,00 €	130 214,00 €	400 247,00 €
		150 166,00 €	150 86,00 €	150 106,00 €	150 216,00 €	450 259,00 €
		160 187,00 €	160 87,00 €	160 107,00 €	160 217,00 €	500 278,00 €
		180 193,00 €	180 105,00 €	180 109,00 €	180 218,00 €	600 285,00 €
		200 209,00 €	200 107,00 €	200 110,00 €	200 220,00 €	
		225 237,00 €	225 109,00 €	225 111,00 €	225 221,00 €	
		250 242,00 €	250 112,00 €	250 112,00 €		
		300 247,00 €	300 114,00 €	300 127,00 €		
		350 317,00 €	350 117,00 €	350 133,00 €		
		400 342,00 €	400 128,00 €	400 137,00 €		
		450 383,00 €		450 148,00 €		
		500 425,00 €		500 166,00 €		
		600 510,00 €		600 172,00 €		

• *1 Deflektorhauben für höhere Anforderungen auf Anfrage verfügbar

3-Punkt-Abspannschelle

Befestigungsset für 3-Punkt-Abspannschelle (verzinkt)

Abspannseil (verzinkt), Preis pro Meter

Deflektorhaube mit Ablauf inklusive Mündungsabschluss (bis 250°C sowie maximal 15 m/s Abgasgeschwindigkeit)

Absperrhahn 1/2" Außengewinde (1/2" Muffe FU126 nicht enthalten)

Deckenaufhängung für Gewindestange M8

Gewindestange Edelstahl 1000mm M8



Rgr. KEEW



Rgr. KEEW



*1



Rgr. EW



Rgr. EW



DW42Ø		KEEW237		KEEW242		DW34Ø		FU47		DW61Ø		VL314	
080	37,00 €	56,00 €		13,00 €		080	465,00 €	30,00 €		080	59,00 €	19,00 €	
100	38,00 €					100	467,00 €			100	64,00 €		
115	38,00 €					115	479,00 €			115	65,00 €		
130	40,00 €					130	492,00 €			130	66,00 €		
150	40,00 €					150	525,00 €			150	67,00 €		
160	40,00 €					160	543,00 €			160	69,00 €		
180	41,00 €					180	566,00 €			180	71,00 €		
200	42,00 €					200	607,00 €			200	72,00 €		
225	43,00 €					225	646,00 €			225	73,00 €		
250	44,00 €					250	678,00 €			250	74,00 €		
300	58,00 €					300	901,00 €			300	81,00 €		
350	69,00 €					350	1.001,00 €			350	94,00 €		
400	72,00 €					400	1.121,00 €			400	106,00 €		
450	75,00 €					450	1.260,00 €			450	125,00 €		
500	83,00 €					500	1.700,00 €			500	159,00 €		
600	96,00 €					600	2.464,00 €			600	195,00 €		

Deckenaufhängung für Lochband

Befestigungsschelle 2-teilig für Gewindestange M10

Gewindestange Edelstahl 1000mm M10

Befestigungsschelle 2-teilig für 1/2" Rohr

Blitzschutzschelle

Verschlussdeckel mit Handgriff für DW11

Rußtopf abnehmbar mit Kondensatablauf



Rgr. EW



Rgr. EW



Rgr. EW



DW62Ø		614-ZUWA1379Ø		VL316		614-ZUWA1711Ø		DW69Ø		DW43Ø		DW44Ø	
080	56,00 €	145	46,00 €	21,00 €		145	51,00 €	080	37,00 €	080	74,00 €	080	101,00 €
100	59,00 €	165	49,00 €			165	56,00 €	100	38,00 €	100	75,00 €	100	102,00 €
115	60,00 €	180	59,00 €			180	68,00 €	115	40,00 €	115	76,00 €	115	105,00 €
130	61,00 €	195	65,00 €			195	76,00 €	130	41,00 €	130	78,00 €	130	110,00 €
150	63,00 €	215	72,00 €			215	83,00 €	150	42,00 €	150	80,00 €	150	115,00 €
160	64,00 €	225	78,00 €			225	89,00 €	160	43,00 €	160	82,00 €	160	118,00 €
180	65,00 €	245	84,00 €			245	97,00 €	180	44,00 €	180	87,00 €	180	124,00 €
200	66,00 €	265	89,00 €			265	106,00 €	200	45,00 €	200	97,00 €	200	132,00 €
225	67,00 €	290	92,00 €			290	106,00 €	225	49,00 €	225	106,00 €	225	145,00 €
250	69,00 €	315	102,00 €			315	117,00 €	250	50,00 €	250	112,00 €	250	159,00 €
300	78,00 €	365	109,00 €			365	127,00 €	300	58,00 €	300	134,00 €	300	196,00 €
350	86,00 €	415	125,00 €			415	143,00 €	350	69,00 €	350	142,00 €	350	220,00 €
400	98,00 €	465	136,00 €			465	159,00 €	400	72,00 €	400	157,00 €	400	259,00 €
450	111,00 €	515	149,00 €			515	171,00 €	450	75,00 €	450	167,00 €	450	301,00 €
500	135,00 €	565	165,00 €			565	189,00 €	500	83,00 €	500	186,00 €	500	347,00 €
600	174,00 €	665	191,00 €			665	204,00 €	600	96,00 €	600	198,00 €	600	426,00 €



System DW-FU



Messelement 250mm mit 1/2" Muffe und Verschlusschraube

Entwässerungselement 250mm für horizontalen und vertikalen Einbau, mit 1/2" Nippel

Schiebeelement für Verbindungsleitung 320-460mm (bis 600°C/NI)

Klemmband (Ersatzteil)

Klemmband statisch h=400mm

Falz-Klemme für 2-Punkt-Abspannschelle, 2 Stück

Dachhaken zur Befestigung von Abspannungen, 2 Stück



*1



€ NETTO



€ NETTO

DW51Ø		DW1494Ø		DW50Ø		DW41Ø		DW3041S-2Ø		ZUDA1069	ZUDA1070
080	112,00 €	080	202,00 €	080	160,00 €	080	19,00 €	130	76,00 €	33,00 €	32,00 €
100	114,00 €	100	212,00 €	100	166,00 €	100	20,00 €	150	80,00 €		
115	115,00 €	115	219,00 €	115	172,00 €	115	21,00 €	160	84,00 €		
130	124,00 €	130	235,00 €	130	178,00 €	130	22,00 €	180	94,00 €		
150	127,00 €	150	245,00 €	150	209,00 €	150	25,00 €	200	103,00 €		
160	134,00 €	160	256,00 €	160	224,00 €	160	26,00 €				
180	145,00 €	180	275,00 €	180	243,00 €	180	27,00 €				
200	152,00 €	200	291,00 €	200	281,00 €	200	29,00 €				
225	172,00 €	225	321,00 €	225	327,00 €	225	30,00 €				
250	193,00 €	250	348,00 €	250	371,00 €	250	32,00 €				
300	243,00 €	300	421,00 €	300	512,00 €	300	33,00 €				
350	297,00 €	350	494,00 €	350	643,00 €	350	34,00 €				
400	404,00 €	400	621,00 €	400	998,00 €	400	35,00 €				
450	444,00 €	450	682,00 €	450	1.064,00 €	450	36,00 €				
500	456,00 €	500	710,00 €	500	1.126,00 €	500	37,00 €				
600	519,00 €	600	816,00 €	600	1.274,00 €	600	41,00 €				

Dachhaken-Set zur Schornsteinbefestigung auf Schrägdächern

Dachhaken-Set zur Schornsteinbefestigung auf Schrägdächern (verstellbar)

2-Punkt-Abspannschelle

Abspannröhre verstellbar bis 2m, je 2 Stangen Ø17,1x1,5mm/Ø20x1mm (für Windlastzone 1+2, bis Ø200mm)

Abspannröhre verstellbar bis 2m, je 2 Stangen Ø38,2x2mm/Ø42,4x2mm (für alle Windlastzonen)

Abspannröhre verstellbar bis 3m, je 2 Stangen Ø17,1x1,5mm/Ø20x1mm (für Windlastzone 1+2, bis Ø200mm)

Abspannröhre verstellbar bis 3m, je 2 Stangen Ø38,2x2mm/Ø42,4x2mm (für alle Windlastzonen)



€ 19 Brutto



€ 19 Brutto



€ 19 Brutto



€ 19 Brutto



€ 19 Brutto



€ 19 Brutto

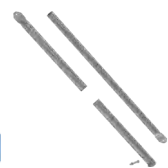

€ 19 Brutto

DW2800Ø		DW2877Ø		DW1057Ø		ZUDA904-2000	ZUDA1678-2000	ZUDA904-3000	ZUDA1678-3000
080	99,00 €	080	264,00 €	080	37,00 €	191,00 €	302,00 €	219,00 €	345,00 €
100	99,00 €	100	265,00 €	100	38,00 €				
115	101,00 €	115	267,00 €	115	38,00 €				
130	106,00 €	130	272,00 €	130	40,00 €				
150	107,00 €	150	274,00 €	150	40,00 €				
160	107,00 €	160	275,00 €	160	40,00 €				
180	110,00 €	180	276,00 €	180	41,00 €				
200	117,00 €	200	285,00 €	200	42,00 €				
				225	42,00 €				
				250	43,00 €				
				300	58,00 €				
				350	69,00 €				
				400	72,00 €				

- ^{*1} Bitte beachten Sie den korrekten Aufbau gemäß unserer Montageanleitung „freikragende Höhe bis 5m“
- ^{*2} Bei Bestellung bitte Systemdurchmesser und Wandabstand mit angeben!

Abspannrohre verstellbar bis 4m, je 2 Stangen Ø17,1x1,5mm/Ø20x1mm (für Windlastzone 1+2, bis Ø200mm)

Abspannrohre verstellbar bis 4m, je 2 Stangen Ø38,2x2mm/Ø42,4x2mm (für alle Windlastzonen)

Edelstahl-Kragarm mit verschiebbarem statischen Wandhalter

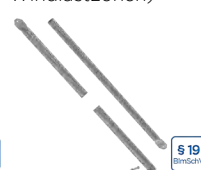

*2

ZUDA904-4000	ZUDA1678-4000	ZUTE1334Ø
302,00 €	470,00 €	080 747,00 €
		100 749,00 €
		115 751,00 €
		130 754,00 €
		150 757,00 €



PRODUKTLÖSUNGEN FÜR DIE NEUEN ABLEITBEDINGUNGEN

Alle Bauteile dieser Preisliste mit dem BImSchV-Hinweis wurden speziell zur Erfüllung der neuen Ableitbedingungen mit baulichen Lösungen entwickelt.

Auf unserer Website halten wir im Special „Neue Ableitbedingungen“ nicht nur detaillierte Infos zum Thema, sondern auch eine komprimierte Artikelübersicht aller relevanten Bauteile für Sie zum [Download](#) bereit.





BESCHREIBUNG

Doppelwandige, druckdichte Systemabgasanlage aus Edelstahl

MATERIAL

Innen: 1.4404 (316L) / 1.4571 (316Ti)

Außen: 1.4301 (304)

Weitere auf Anfrage

OBERFLÄCHE

Hochglanz

Auf Anfrage: matt + 15%, lackiert: reduzierter Rabatt (siehe Konditionsvereinbarung), gebürstet + 15%, Kupfer + 80%

Bei Wechsel von DW-FU auf Kupfer benötigen Sie den Übergang DW1607.

(Ersatzfarbe zum Ausbessern muss ausdrücklich mitbestellt werden. Code: LACK-DOSE, 17,00 € netto pro 400 ml Dose)

WANDSTÄRKE

Innen / Außen je 0,6 mm

Weitere auf Anfrage

INNENDURCHMESSER

80 - 600 mm

Weitere auf Anfrage bis 1200 mm

Kupfer ist nur in Ø 80, 100, 115, 130, 150, 160, 180, 200, 225, 250 und 300 mm erhältlich

DÄMMUNG

Mineralische Dämmung mit 32,5 mm Dicke, Dämmung 50 mm gegen Aufpreis möglich

VERBINDUNG

Steckverbindung Muffe / Sicke mit innenliegender Spezialdichtung und außenliegendem Klemmband

KLEMMBAND

Inklusiv. Bei einem Aufbau ohne T-Anschluss muss ein extra Klemmband für den Mündungsabschluss mit bestellt werden.

DICHTUNG

Die mitgelieferte Dichtung variiert durchmesserabhängig (EPDM bis 120°C oder Silikon bis 200°C). Alle möglichen Optionen können Sie der Tabelle auf der nächsten Seite entnehmen. Die Preise der nicht in der Preisliste aufgeführten Varianten erhalten sie auf Anfrage.

Der tatsächlich verrechnete Preis für Bauteile inkl. Dichtung kann vom hier angegebenen Preis abweichen, da sich je nach Ihrer individuellen Rabattzusammensetzung aus DW-Rabatt (Bauteil) und FU-Rabatt (Dichtung) minimale Differenzen ergeben können.

BESTELLCODE

Bei Ihrer Bestellung ersetzen Sie bitte den Platzhalter „...“ im Artikelcode durch den Buchstaben für die gewünschte Dichtung (Standarddichtung variiert je Ø, siehe Tabelle).



EIGENSCHAFTEN

- DW-FU Basisteile werden durch Einlegen einer Dichtung in eine eingeformte Sicke überdruckdicht
- Zusätzliche, spezielle DW-AL Ergänzungsbauteile im Angebot
- Feuchteunempfindlich

EINSATZBEREICHE

- Regelfeuerstätten für Öl und Gas
- Brennwertgeräte

CE-ZERTIFIKATSNUMMERN

0036 CPR 9174 003

CE-KLASSIFIZIERUNGEN NACH DIN EN 1856 - 1

T120 - N1 - W - V2 - L50060 - O00 (mit EPDM-Dichtung)

T120 - P1 - W - V2 - L50060 - O00 (mit EPDM-Dichtung)

T200 - N1 - W - V2 - L50060 - O00 (mit Silikon-Dichtung)

T200 - P1 - W - V2 - L50060 - O00 (mit Silikon-Dichtung)

VERBINDUNGSLEITUNG

CE-ZERTIFIKATSNUMMER

0036 CPR 9174 050

CE-KLASSIFIZIERUNGEN NACH DIN EN 1856-2

T120 - P1 - W - V2 - L50060 - O00M (mit EPDM-Dichtung)

T120 - N1 - W - V2 - L50060 - O00M (mit EPDM-Dichtung)

T200 - P1 - W - V2 - L50060 - O00M (mit Silikon-Dichtung)

T200 - N1 - W - V2 - L50060 - O00M (mit Silikon-Dichtung)

- *1 Ab DN350 sind die Konsolbleche entgegen der Darstellung um 180° gedreht zu montieren
- *2 Bei Wandabständen größer 400mm ist ein statischer Nachweis erforderlich und muss separat beauftragt werden

MÖGLICHE DICHTUNGSVARIANTEN

Variante	EPDM (ALBI367)			Silikon (ALBI26)		
	A	B	C	D	E	F
Ø	beigelegt	ingelegt	eingeklebt	beigelegt	ingelegt	eingeklebt
080 mm	x	x	x	x	x	x
100 mm	x	x	x	x	x	x
115 mm	x	x	x	x	x	x
130 mm	x	x	x	x	x	x
150 mm	x	x	x	x	x	x
160 mm	x	x	x	x	x	x
180 mm	x	x	x	x	x	x
200 mm	x	x	x	x	x	x
225 mm				x	x	x
250 mm	x		x	x		x
300 mm	x		x	x		x
350 mm	x		x	x		x
400 mm	x		x	x		x
450 mm				x		x
500 mm				x		x
600 mm				x		x

Konsolbleche
verstellbar von 50-
150mm

Konsolbleche
verstellbar von 150-
250mm

Konsolbleche ver-
stellbar von 250-
360mm

Wandstütze und
Querträger Typ I
350mm

Wandstütze und
Querträger Typ II
500mm

Wandstütze und
Querträger Typ III
750mm

Wandstütze und
Querträger Typ IV
1030mm



	DW010	DW020	DW490	DW391	DW392	DW393	DW407
080	74,00 €	080 98,00 €	080 128,00 €	117,00 €	132,00 €	161,00 €	264,00 €
100	75,00 €	100 99,00 €	100 132,00 €				
115	76,00 €	115 101,00 €	115 140,00 €				
130	78,00 €	130 112,00 €	130 147,00 €				
150	83,00 €	150 140,00 €	150 184,00 €				
160	105,00 €	160 150,00 €	160 198,00 €				
180	112,00 €	180 165,00 €	180 217,00 €				
200	175,00 €	200 278,00 €	200 444,00 €				
225	199,00 €	225 285,00 €	225 462,00 €				
250	236,00 €	250 289,00 €	250 474,00 €				
300	262,00 €	300 305,00 €	300 532,00 €				
350	321,00 €	350 363,00 €	350 573,00 €				
400	391,00 €	400 451,00 €					
450	448,00 €	450 506,00 €					
500	505,00 €	500 520,00 €					
600	615,00 €	600 657,00 €					

BERECHNUNG DES MAXIMALEN WANDABSTANDES VON WANDSTÜTZE & QUERTRÄGER FÜR DAS SYSTEM DW-AL

Gesamtlänge der Wandstütze 350 mm Gesamtlänge der Wandstütze 500 mm Gesamtlänge der Wandstütze 750 mm Gesamtlänge der Wandstütze 1030 mm Bauteillänge (z.B. 350 mm Typ I) - 15 mm - (Ø innen + 65 mm) = max. Wandabstand

DW391		DW392		DW393		DW407	
Innenrohr Ø	max. Wandabstand in mm	Innenrohr Ø	max. Wandabstand in mm	Innenrohr Ø	max. Wandabstand in mm	Innenrohr Ø	max. Wandabstand in mm
080	190	080	340	080	590	080	870
100	170	100	320	100	570	100	850
130	140	130	290	130	540	130	820
150	120	150	270	150	520	150	800
160	125	160	275	160	525	160	805
180	90	180	240	180	490	180	770
200	70	200	220	200	470	200	750
225	45	225	195	225	445	225	725
		250	170	250	420	250	700
		300	120	300	370	300	650
		350	70	350	320	350	600
				400	270	400	550
				450	220	450	500
				500	170	500	450
				600	85	600	365

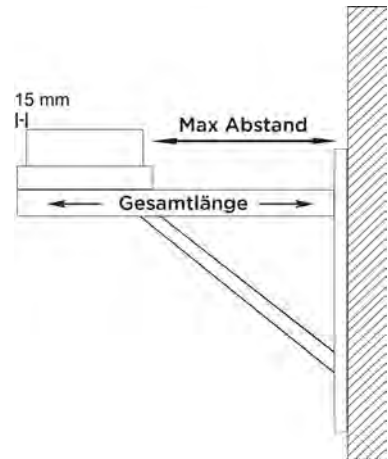

Wasserableitblech für Wandstütze, 2 Stück Wasserableitblech für Wandstütze, 2 Stück Wasserableitblech für Wandstütze, 2 Stück Teleskopstütze 250-690mm mit Teleskopkopf mit Kondensatablauf seitlich und 1/2" Nippel Teleskopstütze 250-1190mm mit Teleskopkopf mit Kondensatablauf seitlich und 1/2" Nippel Teleskopstütze 610-1190mm mit Teleskopkopf, Kondensatablauf unten und Tür für Kondensatauffangbehälter Teleskopstütze für Winkel mit Stützfuß l=500mm

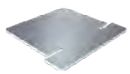

€ NETTO



€ NETTO



€ NETTO



ZUTE1425	ZUTE1426	ZUTE1427	DWAL...03Ø	DWAL...04Ø	DWAL...1017Ø	DWA1144Ø
11,00 €	11,00 €	11,00 €	A 080 245,00 €	A 080 336,00 €	A 080 447,00 €	145 119,00 €
			A 100 253,00 €	A 100 338,00 €	A 100 449,00 €	165 122,00 €
			A 115 258,00 €	A 115 340,00 €	A 115 452,00 €	180 125,00 €
			A 130 263,00 €	A 130 349,00 €	A 130 459,00 €	195 144,00 €
			A 150 267,00 €	A 150 350,00 €	A 150 462,00 €	215 147,00 €
			A 160 285,00 €	A 160 359,00 €	A 160 471,00 €	225 156,00 €
			A 180 302,00 €	A 180 372,00 €	A 180 483,00 €	245 159,00 €
			A 200 322,00 €	A 200 380,00 €	A 200 492,00 €	265 160,00 €
			D 225 322,00 €	D 225 379,00 €	D 225 492,00 €	290 161,00 €
			C 250 325,00 €	C 250 381,00 €	C 250 494,00 €	315 165,00 €
			C 300 480,00 €	C 300 507,00 €		365 199,00 €
			C 350 487,00 €	C 350 524,00 €		415 220,00 €
			C 400 500,00 €	C 400 535,00 €		465 253,00 €
			F 450 517,00 €	F 450 547,00 €		515 299,00 €
			F 500 538,00 €	F 500 690,00 €		565 341,00 €
			F 600 639,00 €	F 600 710,00 €		665 386,00 €

- *1 Mit Längenelementen DWA13/14/15 aus System FURADO-A nach unten flexibel verlängerbar

Winkel 87° mit Stützfuß

Grundplatte mit Steckring für Winkel mit Stützfuß

Kondensatauffangbehälter

Grundplatte rund mit Kondensatablauf unten und Halterung verstellbar bis 200mm Wandabstand (Aufbauhöhe maximal 8m)

Grundplatte mit Kondensatablauf unten und 1/2" Nippel

Grundplatte mit Kondensatablauf seitlich und 1/2" Nippel

Grundplatte für Sockelmontage mit Kondensatablauf seitlich und 1/2" Nippel



*1



Rgr. SC



DWAL...57Ø		DWA2803Ø		ZUTE1255		DWAL...384Ø		DWAL...05Ø		DWAL...06Ø		DWAL...66Ø	
A 080	249,00 €	145	57,00 €		66,00 €	A 080	156,00 €	A 080	107,00 €	A 080	128,00 €	A 080	127,00 €
A 100	264,00 €	165	59,00 €			A 100	164,00 €	A 100	112,00 €	A 100	130,00 €	A 100	129,00 €
A 115	270,00 €	180	63,00 €			A 115	166,00 €	A 115	114,00 €	A 115	133,00 €	A 115	137,00 €
A 130	279,00 €	195	69,00 €			A 130	172,00 €	A 130	123,00 €	A 130	149,00 €	A 130	144,00 €
A 150	324,00 €	215	76,00 €			A 150	187,00 €	A 150	127,00 €	A 150	167,00 €	A 150	164,00 €
A 160	336,00 €	225	78,00 €			A 160	210,00 €	A 160	134,00 €	A 160	182,00 €	A 160	173,00 €
A 180	349,00 €	245	80,00 €			A 180	228,00 €	A 180	146,00 €	A 180	192,00 €	A 180	186,00 €
A 200	432,00 €	265	81,00 €			A 200	242,00 €	A 200	152,00 €	A 200	201,00 €	A 200	194,00 €
D 225	488,00 €	315	83,00 €					D 225	156,00 €	D 225	225,00 €	D 225	219,00 €
C 250	542,00 €	365	88,00 €					C 250	164,00 €	C 250	248,00 €	C 250	241,00 €
C 300	651,00 €	415	95,00 €					C 300	175,00 €	C 300	274,00 €	C 300	266,00 €
C 350	722,00 €	465	99,00 €					C 350	273,00 €	C 350	313,00 €	C 350	291,00 €
C 400	821,00 €	515	130,00 €					C 400	334,00 €	C 400	452,00 €	C 400	419,00 €
F 450	925,00 €	565	164,00 €					F 450	415,00 €	F 450	485,00 €	F 450	463,00 €
F 500	1.028,00 €	665	174,00 €					F 500	468,00 €	F 500	548,00 €	F 500	528,00 €
F 600	1.236,00 €							F 600	570,00 €	F 600	639,00 €	F 600	639,00 €

Grundplatte geschlossen

Grundplatte geschlossen passend für Winkel mit Stützfuß

Grundplatte für Zwischenstütze

Grundplatte für Kaminerrhöhung (mit rundem Einschub, l=220mm), maximale Aufbauhöhe ab Grundplatte 1,5m

Revisionselement (bis 200°C/PI)

T-Anschluss 87° mit Wassernase

T-Anschluss 90° mit Wassernase

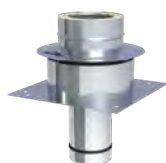

DWAL...09Ø		DWA09Ø		DWAL...07Ø		DWAL...08Ø		DWAL...10Ø		DWAL...11Ø		DWAL...317Ø	
A 080	89,00 €	145	58,00 €	A 080	114,00 €	A 080	172,00 €	A 080	365,00 €	A 080	247,00 €	A 080	247,00 €
A 100	90,00 €	165	60,00 €	A 100	117,00 €	A 100	189,00 €	A 100	382,00 €	A 100	248,00 €	A 100	248,00 €
A 115	92,00 €	180	63,00 €	A 115	121,00 €	A 115	196,00 €	A 115	386,00 €	A 115	254,00 €	A 115	254,00 €
A 130	100,00 €	195	64,00 €	A 130	136,00 €	A 130	209,00 €	A 130	392,00 €	A 130	263,00 €	A 130	263,00 €
A 150	104,00 €	215	69,00 €	A 150	150,00 €	A 150	230,00 €	A 150	411,00 €	A 150	303,00 €	A 150	303,00 €
A 160	107,00 €	225	72,00 €	A 160	164,00 €	A 160	249,00 €	A 160	419,00 €	A 160	313,00 €	A 160	313,00 €
A 180	112,00 €	245	75,00 €	A 180	173,00 €	A 180	273,00 €	A 180	430,00 €	A 180	329,00 €	A 180	329,00 €
A 200	114,00 €	265	76,00 €	A 200	178,00 €	A 200	307,00 €	A 200	451,00 €	A 200	402,00 €	A 200	402,00 €
D 225	117,00 €	290	78,00 €	D 225	197,00 €	D 225	334,00 €	D 225	466,00 €	D 225	447,00 €	D 225	447,00 €
C 250	119,00 €	315	80,00 €	C 250	223,00 €	C 250	364,00 €	C 250	487,00 €	C 250	501,00 €	C 250	501,00 €
C 300	122,00 €	365	82,00 €	C 300	239,00 €	C 300	406,00 €	C 300	517,00 €	C 300	598,00 €	C 300	598,00 €
C 350	134,00 €	415	94,00 €	C 350	268,00 €	C 350	413,00 €	C 350	560,00 €	C 350	640,00 €	C 350	640,00 €
C 400	201,00 €	465	160,00 €	C 400	379,00 €	C 400	495,00 €	C 400	779,00 €	C 400	834,00 €	C 400	834,00 €
F 450	268,00 €	515	219,00 €	F 450	440,00 €	F 450	551,00 €	F 450	814,00 €	F 450	896,00 €	F 450	896,00 €
F 500	308,00 €	565	258,00 €	F 500	500,00 €	F 500	586,00 €	F 500	881,00 €	F 500	991,00 €	F 500	991,00 €
F 600	328,00 €	665	267,00 €	F 600	578,00 €	F 600	790,00 €	F 600	936,00 €	F 600	1.100,00 €	F 600	1.100,00 €



System DW-AL



T-Anschluss 45° mit Wassernase

Längenelement 1000mm

Längenelement 500mm

Längenelement 250mm

Wandhalter 50mm

Wandhalter verstellbar 50-150mm, einstrebig

Wandhalter verstellbar 50-150mm, zweistrebig



DWAL...12Ø		DWAL...13Ø		DWAL...14Ø		DWAL...15Ø		DW21Ø		DW22Ø		DW22Ø	
A 080	363,00 €	A 080	181,00 €	A 080	106,00 €	A 080	85,00 €	080	49,00 €	080	81,00 €	250	97,00 €
A 100	365,00 €	A 100	182,00 €	A 100	107,00 €	A 100	87,00 €	100	50,00 €	100	82,00 €	300	112,00 €
A 115	367,00 €	A 115	184,00 €	A 115	114,00 €	A 115	90,00 €	115	52,00 €	115	82,00 €	350	117,00 €
A 130	395,00 €	A 130	195,00 €	A 130	121,00 €	A 130	94,00 €	130	55,00 €	130	83,00 €	400	133,00 €
A 150	422,00 €	A 150	221,00 €	A 150	134,00 €	A 150	103,00 €	150	56,00 €	150	84,00 €	450	167,00 €
A 160	437,00 €	A 160	237,00 €	A 160	143,00 €	A 160	107,00 €	160	57,00 €	160	84,00 €	500	186,00 €
A 180	455,00 €	A 180	249,00 €	A 180	156,00 €	A 180	112,00 €	180	58,00 €	180	86,00 €	600	249,00 €
A 200	591,00 €	A 200	276,00 €	A 200	165,00 €	A 200	130,00 €	200	59,00 €	200	89,00 €		
D 225	656,00 €	D 225	319,00 €	D 225	182,00 €	D 225	141,00 €	225	60,00 €	225	94,00 €		
C 250	725,00 €	C 250	359,00 €	C 250	200,00 €	C 250	156,00 €	250	64,00 €				
C 300	825,00 €	C 300	433,00 €	C 300	258,00 €	C 300	203,00 €	300	75,00 €				
C 350	897,00 €	C 350	567,00 €	C 350	322,00 €	C 350	226,00 €	350	78,00 €				
C 400	1.239,00 €	C 400	639,00 €	C 400	433,00 €	C 400	355,00 €	400	83,00 €				
F 450	1.339,00 €	F 450	674,00 €	F 450	477,00 €	F 450	377,00 €	450	98,00 €				
F 500	1.477,00 €	F 500	743,00 €	F 500	499,00 €	F 500	404,00 €	500	119,00 €				
F 600	1.647,00 €	F 600	856,00 €	F 600	570,00 €	F 600	458,00 €	600	124,00 €				

Wandhalter verstellbar 50-250mm, einstrebig

Wandhalter verstellbar 50-250mm, zweistrebig

Wandhalter verstellbar 250-360mm, einstrebig

Wandhalter verstellbar 50-360mm, zweistrebig

Wand- und Kopfteil für Wandhalter, Wandabstand ab 250mm, einstrebig

Wand- und Kopfteil für Wandhalter, Wandabstand bis 250mm, zweistrebig

Wandhalter mit Gelenk kürzbar 140-300mm



DW23Ø		DW23Ø		DW24Ø		DW24Ø		DW20Ø		DW20Ø		DW24MGØ	
080	94,00 €	250	110,00 €	080	126,00 €	250	144,00 €	080	87,00 €	250	115,00 €	080	239,00 €
100	95,00 €	300	125,00 €	100	126,00 €	300	160,00 €	100	89,00 €	300	134,00 €	100	240,00 €
115	95,00 €	350	128,00 €	115	126,00 €	350	163,00 €	115	89,00 €	350	167,00 €	115	241,00 €
130	97,00 €	400	161,00 €	130	130,00 €	400	196,00 €	130	97,00 €	400	263,00 €	130	242,00 €
150	99,00 €	450	207,00 €	150	132,00 €	450	241,00 €	150	97,00 €	450	309,00 €	150	243,00 €
160	99,00 €	500	237,00 €	160	133,00 €	500	270,00 €	160	98,00 €	500	321,00 €	160	244,00 €
180	101,00 €	600	290,00 €	180	134,00 €	600	302,00 €	180	99,00 €	600	348,00 €	180	245,00 €
200	105,00 €			200	140,00 €			200	101,00 €			200	249,00 €
225	106,00 €			225	141,00 €			225	105,00 €			225	251,00 €
												250	253,00 €

Verlängerungsrohr
30x30mm für DW20
einstrebig l=1000mm

Verlängerungsrohr
30x30mm für DW20
einstrebig l=500mm

Wandhalter statisch,
50mm

Wandhalter statisch,
verstellbar 50-150mm

Wandhalter statisch,
verstellbar 50-
250mm

Wandhalter statisch,
verstellbar 50-
360mm

Wandhalter Design
Plus verstellbar 50-
150mm



DW86	DW85	DW45Ø		DW46Ø		DW47Ø		DW48Ø		DW386Ø	
78,00 €	57,00 €	225	117,00 €	225	210,00 €	225	213,00 €	225	250,00 €	080	81,00 €
		250	121,00 €	250	219,00 €	250	225,00 €	250	265,00 €	100	82,00 €
		300	135,00 €	300	222,00 €	300	242,00 €	300	267,00 €	115	83,00 €
		350	149,00 €	350	229,00 €	350	243,00 €	350	274,00 €	130	84,00 €
		400	176,00 €	400	247,00 €	400	259,00 €	400	295,00 €	150	86,00 €
		450	220,00 €	450	274,00 €	450	289,00 €	450	331,00 €	160	87,00 €
		500	239,00 €	500	299,00 €	500	313,00 €	500	342,00 €	180	88,00 €
		600	259,00 €	600	345,00 €	600	357,00 €	600	437,00 €	200	89,00 €
										225	94,00 €
										250	97,00 €

Wandhalter Design
Plus verstellbar 50-
250mm

Wandhalter Design
Plus verstellbar 250-
360mm

Wandteil von DW20,
verstellbar für Wand-
halter ab 250mm,
einstrebig

Wandteil von DW20,
verstellbar für Wand-
halter ab 250mm,
zweistrebig

Wandteil von DW22,
für Wandhalter 50-
150mm, einstrebig

Wandteil von DW22,
für Wandhalter 50-
150mm, zweistrebig

Wandteil von DW23,
für Wandhalter 50-
250mm, einstrebig



DW387Ø		DW389Ø		DW20-1Ø		DW20-1Ø		DW22-1Ø		DW22-1Ø		DW23-1Ø	
080	90,00 €	080	125,00 €	080	55,00 €	250	59,00 €	080	49,00 €	250	51,00 €	080	49,00 €
100	94,00 €	100	126,00 €	100	55,00 €	300	69,00 €	100	49,00 €	300	58,00 €	100	49,00 €
115	95,00 €	115	127,00 €	115	55,00 €	350	84,00 €	115	49,00 €	350	60,00 €	115	49,00 €
130	97,00 €	130	130,00 €	130	55,00 €	400	133,00 €	130	49,00 €	400	69,00 €	130	49,00 €
150	98,00 €	150	132,00 €	150	55,00 €	450	156,00 €	150	49,00 €	450	84,00 €	150	49,00 €
160	99,00 €	160	133,00 €	160	55,00 €	500	163,00 €	160	49,00 €	500	95,00 €	160	49,00 €
180	101,00 €	180	134,00 €	180	55,00 €	600	218,00 €	180	49,00 €	600	126,00 €	180	49,00 €
200	105,00 €	200	140,00 €	200	55,00 €			200	49,00 €			200	49,00 €
225	107,00 €	225	141,00 €	225	55,00 €			225	49,00 €			225	49,00 €
250	110,00 €	250	144,00 €										



System DW-AL



Wandteil von DW23, für Wandhalter 50-250mm, zweistrebig

Wandteil von DW24, für Wandhalter 250-360mm, einstrebig

Wandteil von DW24, für Wandhalter 250-360mm, zweistrebig

Kopfteil für Wandhalter inklusive Bänder

Matte zur Schallentkopplung passend für DW21

Matte zur Schallentkopplung passend für DW22 und DW23, für Ø080-250mm

Matte zur Schallentkopplung passend für DW24 und DW20, für Ø080-250mm



DW23-1Ø		DW24-1Ø		DW24-1Ø		DW332Ø		für Ø ZUAC2242-NR		ZUAC2243	ZUAC2244
250	51,00 €	080	55,00 €	250	59,00 €	080	64,00 €	080-115	52,00 € -1	59,00 €	60,00 €
300	58,00 €	100	55,00 €	300	69,00 €	100	65,00 €	130	57,00 € -2		
350	60,00 €	115	55,00 €	350	84,00 €	115	69,00 €	150-160	58,00 € -3		
400	69,00 €	130	55,00 €	400	133,00 €	130	71,00 €	180	59,00 € -4		
450	84,00 €	150	55,00 €	450	156,00 €	150	72,00 €	200-225	64,00 € -5		
500	95,00 €	160	55,00 €	500	163,00 €	160	73,00 €	250	65,00 € -6		
600	126,00 €	180	55,00 €	600	218,00 €	180	74,00 €	300-350	78,00 € -7		
		200	55,00 €			200	75,00 €	400-450	81,00 € -8		
		225	55,00 €			225	87,00 €	500	83,00 € -9		
						250	94,00 €	600	87,00 € -10		
						300	105,00 €				
						350	106,00 €				
						400	112,00 €				
						450	125,00 €				
						500	147,00 €				
						600	151,00 €				

Matte zur Schallentkopplung passend für DW22, DW23, DW24 und DW20

Matte zur Schallentkopplung passend für DW45, DW46, DW47 und DW48, 1 Stück, für Ø080-450mm

Matte zur Schallentkopplung passend für DW45, DW46, DW47 und DW48, 1 Stück, für Ø500-600mm

Matte zur Schallentkopplung passend für DW389, für Ø080-250mm

Matte zur Schallentkopplung passend für DW386 und DW387, für Ø080-250mm

Winkel 15°

Winkel 30°

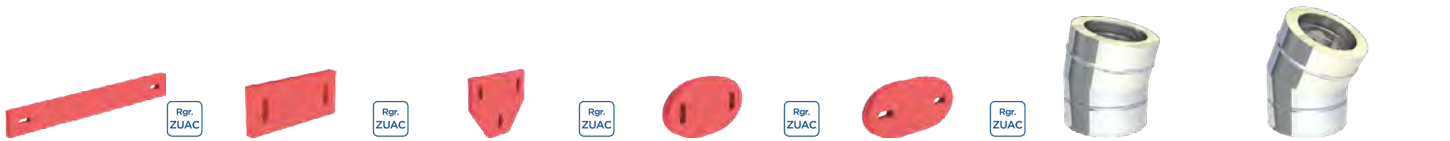

für Ø ZUAC2245-NR		ZUAC2246	ZUAC2247	ZUAC2272	ZUAC2273	DWAL...16Ø		DWAL...17Ø	
250	80,00 € -2	48,00 €	78,00 €	59,00 €	61,00 €	A 080	106,00 €	A 080	110,00 €
500	124,00 € -5					A 100	107,00 €	A 100	113,00 €
600	125,00 € -6					A 115	111,00 €	A 115	115,00 €
300-350	82,00 € -3					A 130	117,00 €	A 130	121,00 €
400-450	122,00 € -4					A 150	128,00 €	A 150	133,00 €
						A 160	134,00 €	A 160	137,00 €
						A 180	139,00 €	A 180	143,00 €
						A 200	145,00 €	A 200	151,00 €
						D 225	148,00 €	D 225	153,00 €
						C 250	151,00 €	C 250	157,00 €
						C 300	197,00 €	C 300	218,00 €
						C 350	247,00 €	C 350	269,00 €
						C 400	324,00 €	C 400	350,00 €
						F 450	373,00 €	F 450	407,00 €
						F 500	460,00 €	F 500	502,00 €
						F 600	532,00 €	F 600	580,00 €

Winkel 42°

Winkel 45°

Winkel 87°

Winkel 90°

Winkel 87° mit Revisionsöffnung (bis 200°C/P1)

Winkel 90° mit Revisionsöffnung (bis 200°C/P1)

Mündungsabschluss (bis 200°C/P1)



DWAL...2231Ø		DWAL...18Ø		DWAL...64Ø		DWAL...60Ø		DWAL...67Ø		DWAL...19Ø		DWAL32Ø	
A 080	119,00 €	A 080	119,00 €	A 080	219,00 €	A 080	219,00 €	A 080	329,00 €	A 080	331,00 €	080	78,00 €
A 100	121,00 €	A 100	121,00 €	A 100	221,00 €	A 100	221,00 €	A 100	341,00 €	A 100	342,00 €	100	82,00 €
A 115	124,00 €	A 115	124,00 €	A 115	224,00 €	A 115	224,00 €	A 115	346,00 €	A 115	347,00 €	115	84,00 €
A 130	128,00 €	A 130	128,00 €	A 130	231,00 €	A 130	231,00 €	A 130	353,00 €	A 130	356,00 €	130	88,00 €
A 150	134,00 €	A 150	134,00 €	A 150	241,00 €	A 150	241,00 €	A 150	364,00 €	A 150	364,00 €	150	99,00 €
A 160	138,00 €	A 160	138,00 €	A 160	249,00 €	A 160	249,00 €	A 160	375,00 €	A 160	378,00 €	160	101,00 €
A 180	146,00 €	A 180	146,00 €	A 180	262,00 €	A 180	262,00 €	A 180	386,00 €	A 180	389,00 €	180	102,00 €
A 200	163,00 €	A 200	163,00 €	A 200	269,00 €	A 200	269,00 €	A 200	424,00 €	A 200	427,00 €	200	106,00 €
D 225	174,00 €	D 225	174,00 €	D 225	290,00 €	D 225	290,00 €	D 225	449,00 €	D 225	449,00 €	225	112,00 €
C 250	184,00 €	C 250	184,00 €	C 250	304,00 €	C 250	304,00 €	C 250	474,00 €	C 250	474,00 €	250	125,00 €
C 300	251,00 €	C 300	251,00 €	C 300	372,00 €	C 300	372,00 €	C 300	606,00 €	C 300	606,00 €	300	149,00 €
C 350	299,00 €	C 350	299,00 €	C 350	459,00 €	C 350	459,00 €	C 350	715,00 €	C 350	715,00 €	350	174,00 €
C 400	370,00 €	C 400	370,00 €	C 400	494,00 €	C 400	494,00 €	C 400	810,00 €	C 400	810,00 €	400	207,00 €
F 450	458,00 €	F 450	458,00 €	F 450	527,00 €	F 450	527,00 €	F 450	837,00 €	F 450	837,00 €	450	260,00 €
F 500	539,00 €	F 500	539,00 €	F 500	703,00 €	F 500	703,00 €	F 500	970,00 €	F 500	970,00 €	500	320,00 €
F 600	627,00 €	F 600	627,00 €	F 600	936,00 €	F 600	936,00 €	F 600	1.225,00 €	F 600	1.225,00 €	600	483,00 €

DW-AL

Wetterkragen/Wand-rossette

Wetterkragen „Spezial“

Wetterkragen „Spezial“ mit Hinterlüftung

Wetterkragen mit Rand

Wetterkragen mit Rand und Abstandshaltern für Hinterlüftung

Dachdurchführung 5-15° mit Wetterkragen

Dachdurchführung 16-25° mit Wetterkragen

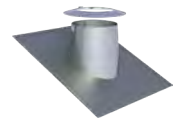
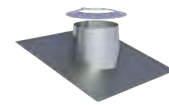
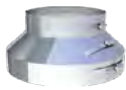

DW31Ø		DW80Ø		DW80HLØ		DW307Ø		DW2856Ø		DW81Ø		DW82Ø	
080	21,00 €	080	115,00 €	080	119,00 €	080	33,00 €	080	38,00 €	080	149,00 €	080	172,00 €
100	23,00 €	100	127,00 €	100	132,00 €	100	36,00 €	100	42,00 €	100	187,00 €	100	205,00 €
115	25,00 €	115	130,00 €	115	134,00 €	115	37,00 €	115	43,00 €	115	189,00 €	115	210,00 €
130	26,00 €	130	135,00 €	130	141,00 €	130	38,00 €	130	44,00 €	130	193,00 €	130	213,00 €
150	28,00 €	150	145,00 €	150	149,00 €	150	40,00 €	150	45,00 €	150	212,00 €	150	235,00 €
160	29,00 €	160	149,00 €	160	152,00 €	160	41,00 €	160	48,00 €	160	221,00 €	160	243,00 €
180	30,00 €	180	153,00 €	180	160,00 €	180	43,00 €	180	50,00 €	180	237,00 €	180	253,00 €
200	33,00 €	200	165,00 €	200	170,00 €	200	45,00 €	200	51,00 €	200	275,00 €	200	285,00 €
225	34,00 €	225	171,00 €	225	175,00 €	225	45,00 €	250	55,00 €	225	301,00 €	225	305,00 €
250	35,00 €	250	176,00 €	250	186,00 €	250	49,00 €	300	71,00 €	250	317,00 €	250	324,00 €
300	41,00 €	300	218,00 €	300	224,00 €	300	64,00 €	350	86,00 €	300	342,00 €	300	350,00 €
350	51,00 €	350	245,00 €	350	253,00 €	350	80,00 €	400	112,00 €	350	432,00 €	350	452,00 €
400	67,00 €	400	297,00 €	400	305,00 €	400	106,00 €	450	119,00 €	400	774,00 €	400	788,00 €
450	72,00 €	450	342,00 €	450	352,00 €	450	112,00 €	500	130,00 €	450	860,00 €	450	872,00 €
500	78,00 €	500	375,00 €	500	388,00 €	500	125,00 €	600	197,00 €	500	973,00 €	500	1.023,00 €
600	121,00 €	600	416,00 €	600	428,00 €	600	191,00 €			600	1.113,00 €	600	1.140,00 €



System DW-AL



Dachdurchführung 36-35° mit Wetterkragen

Dachdurchführung 36-45° mit Wetterkragen

Flachdachdurchführung konisch mit Wetterkragen

Flachdachdurchführung zylindrisch mit Wetterkragen

Dachdurchführung 5-15° mit Bleirand und Wetterkragen

Dachdurchführung 16-25° mit Bleirand und Wetterkragen

Dachdurchführung 26-35° mit Bleirand und Wetterkragen

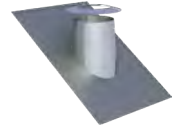
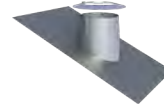
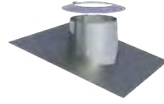
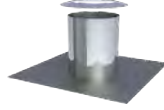
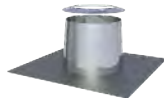
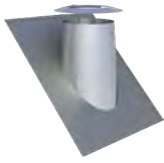
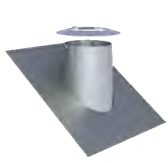

	DW390	DW830	DW520	DW520ZY0	DW530	DW590	DW380
080	198,00 €	080 220,00 €	080 107,00 €	080 107,00 €	080 190,00 €	080 190,00 €	080 190,00 €
100	224,00 €	100 245,00 €	100 111,00 €	100 111,00 €	100 204,00 €	100 204,00 €	100 204,00 €
115	233,00 €	115 250,00 €	115 112,00 €	115 112,00 €	115 209,00 €	115 209,00 €	115 209,00 €
130	239,00 €	130 262,00 €	130 114,00 €	130 114,00 €	130 216,00 €	130 216,00 €	130 216,00 €
150	256,00 €	150 280,00 €	150 119,00 €	150 119,00 €	150 235,00 €	150 235,00 €	150 235,00 €
160	264,00 €	160 287,00 €	160 125,00 €	160 125,00 €	160 242,00 €	160 242,00 €	160 242,00 €
180	275,00 €	180 297,00 €	180 133,00 €	180 133,00 €	180 251,00 €	180 251,00 €	180 251,00 €
200	295,00 €	200 304,00 €	200 164,00 €	200 164,00 €	200 258,00 €	200 258,00 €	200 258,00 €
225	313,00 €	225 321,00 €	225 172,00 €	225 172,00 €	225 285,00 €	225 285,00 €	225 285,00 €
250	329,00 €	250 340,00 €	250 186,00 €	250 186,00 €	250 290,00 €	250 290,00 €	250 290,00 €
300	359,00 €	300 370,00 €	300 227,00 €	300 227,00 €	300 299,00 €	300 299,00 €	300 299,00 €
350	474,00 €	350 493,00 €	350 287,00 €	350 287,00 €	350 311,00 €	350 311,00 €	350 311,00 €
400	800,00 €	400 814,00 €	400 367,00 €	400 367,00 €	400 329,00 €	400 329,00 €	400 329,00 €
450	885,00 €	450 900,00 €	450 423,00 €	450 423,00 €	450 355,00 €	450 355,00 €	450 355,00 €
500	1.070,00 €	500 1.119,00 €	500 492,00 €	500 492,00 €	500 416,00 €	500 416,00 €	500 416,00 €
600	1.167,00 €	600 1.196,00 €	600 594,00 €	600 594,00 €	600 474,00 €	600 474,00 €	600 474,00 €

Dachdurchführung 36-45° mit Bleirand und Wetterkragen

Dachdurchführung 5-15° mit Elastomerrand schwarz und Wetterkragen

Dachdurchführung 5-15° mit Elastomerrand ziegelrot und Wetterkragen

Dachdurchführung 16-25° mit Elastomerrand schwarz und Wetterkragen

Dachdurchführung 16-25° mit Elastomerrand ziegelrot und Wetterkragen

Dachdurchführung 26-35° mit Elastomerrand schwarz und Wetterkragen

Dachdurchführung 26-35° mit Elastomerrand ziegelrot und Wetterkragen

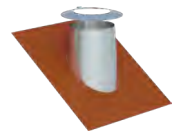
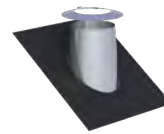
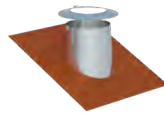
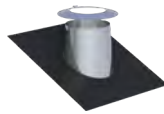
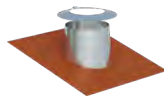
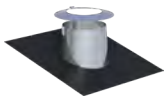
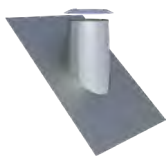

	DW540	DW2556-10	DW2556-20	DW2558-10	DW2558-20	DW2557-10	DW2557-20
080	190,00 €	080 190,00 €	080 190,00 €	080 190,00 €	080 190,00 €	080 190,00 €	080 190,00 €
100	204,00 €	100 204,00 €	100 204,00 €	100 204,00 €	100 204,00 €	100 204,00 €	100 204,00 €
115	209,00 €	115 209,00 €	115 209,00 €	115 209,00 €	115 209,00 €	115 209,00 €	115 209,00 €
130	216,00 €	130 216,00 €	130 216,00 €	130 216,00 €	130 216,00 €	130 216,00 €	130 216,00 €
150	235,00 €	150 235,00 €	150 235,00 €	150 235,00 €	150 235,00 €	150 235,00 €	150 235,00 €
160	242,00 €	160 242,00 €	160 242,00 €	160 242,00 €	160 242,00 €	160 242,00 €	160 242,00 €
180	251,00 €	180 251,00 €	180 251,00 €	180 251,00 €	180 251,00 €	180 251,00 €	180 251,00 €
200	258,00 €	200 258,00 €	200 258,00 €	200 258,00 €	200 258,00 €	200 258,00 €	200 258,00 €
225	285,00 €	225 285,00 €	225 285,00 €	225 285,00 €	225 285,00 €	225 285,00 €	225 285,00 €
250	290,00 €	250 290,00 €	250 290,00 €	250 290,00 €	250 290,00 €	250 290,00 €	250 290,00 €
300	299,00 €	300 299,00 €	300 299,00 €	300 299,00 €	300 299,00 €	300 299,00 €	300 299,00 €
350	311,00 €						
400	329,00 €						
450	355,00 €						
500	416,00 €						
600	474,00 €						

• *1 Bei Wand-/Deckenblende bitte °-Zahl angeben

Dachdurchführung 36-45° mit Elastomerrand schwarz und Wetterkragen

Dachdurchführung 36-45° mit Elastomerrand ziegelrot und Wetterkragen

Dachdurchführung (Silikon) inkl. Schrauben und Dichtmaterial, für Metalldach, Außendurchmesser 150-300mm (bis 400°C)

Dachdurchführung (Silikon) inkl. Schrauben und Dichtmaterial, für Faserzementwelldach, Außendurchmesser 150-300mm (bis 400°C)

Wand-/Deckenblende einteilig 0°

Wand-/Deckenblende einteilig 1-65°

Wand-/Deckenblende zweiteilig 0°

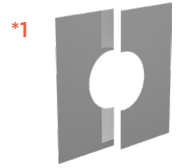
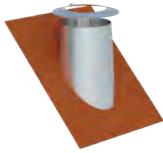
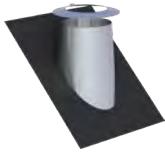

DW2551-1Ø		DW2551-2Ø		ZUAC2700	ZUAC2701	DW70Ø		DW71Ø		DW74Ø	
080	190,00 €	080	190,00 €	288,00 €	288,00 €	080	63,00 €	080	69,00 €	080	69,00 €
100	204,00 €	100	204,00 €			100	69,00 €	100	74,00 €	100	75,00 €
115	209,00 €	115	209,00 €			115	71,00 €	115	75,00 €	115	78,00 €
130	216,00 €	130	216,00 €			130	72,00 €	130	78,00 €	130	82,00 €
150	235,00 €	150	235,00 €			150	74,00 €	150	82,00 €	150	95,00 €
160	242,00 €	160	242,00 €			160	75,00 €	160	83,00 €	160	96,00 €
180	251,00 €	180	251,00 €			180	78,00 €	180	84,00 €	180	97,00 €
200	258,00 €	200	258,00 €			200	82,00 €	200	89,00 €	200	110,00 €
225	285,00 €	225	285,00 €			225	94,00 €	225	102,00 €	225	112,00 €
250	290,00 €	250	290,00 €			250	103,00 €	250	112,00 €	250	115,00 €
300	299,00 €	300	299,00 €			300	119,00 €	300	132,00 €	300	128,00 €
						350	144,00 €	350	159,00 €	350	152,00 €
						400	150,00 €	400	166,00 €	400	160,00 €
						450	161,00 €	450	178,00 €	450	174,00 €
						500	172,00 €	500	193,00 €	500	195,00 €
						600	196,00 €	600	217,00 €	600	204,00 €

Wand-/Deckenblende zweiteilig 1-65°

Deckenblende für Hinterlüftung, einteilig, 0°

Deckenblende für Hinterlüftung, einteilig, 1-65°

Deckenblende für Hinterlüftung, zweiteilig, 0°

Deckenblende für Hinterlüftung, zweiteilig, 1-65°

Wand-/Deckenblende zweiteilig 0-30°

Wand-/Deckenblende zweiteilig 31-45°

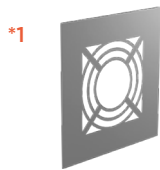

DW75Ø		DW70HLØ		DW71HLØ		DW74HLØ		DW75HLØ		DW99VØ		DW98VØ	
080	76,00 €	080	99,00 €	080	106,00 €	080	106,00 €	080	114,00 €	080	56,00 €	080	69,00 €
100	84,00 €	100	106,00 €	100	112,00 €	100	112,00 €	100	121,00 €	100	63,00 €	100	74,00 €
115	87,00 €	115	107,00 €	115	114,00 €	115	115,00 €	115	122,00 €	115	64,00 €	115	75,00 €
130	89,00 €	130	109,00 €	130	117,00 €	130	119,00 €	130	126,00 €	130	66,00 €	130	78,00 €
150	105,00 €	150	112,00 €	150	119,00 €	150	130,00 €	150	141,00 €	150	69,00 €	150	82,00 €
160	106,00 €	160	114,00 €	160	120,00 €	160	132,00 €	160	143,00 €	160	71,00 €	160	83,00 €
180	107,00 €	180	115,00 €	180	122,00 €	180	140,00 €	180	144,00 €	180	72,00 €	180	84,00 €
200	121,00 €	200	119,00 €	200	126,00 €	200	147,00 €	200	159,00 €	200	78,00 €	200	89,00 €
225	124,00 €	225	127,00 €	225	140,00 €	225	148,00 €	225	160,00 €	225	88,00 €	225	102,00 €
250	126,00 €	250	140,00 €	250	149,00 €	250	149,00 €	250	164,00 €	250	101,00 €	250	112,00 €
300	143,00 €	300	156,00 €	300	168,00 €	300	166,00 €	300	178,00 €	300	119,00 €	300	132,00 €
350	168,00 €	350	178,00 €	350	195,00 €	350	191,00 €	350	207,00 €	350	147,00 €	350	159,00 €
400	176,00 €	400	188,00 €	400	204,00 €	400	197,00 €	400	214,00 €	400	153,00 €	400	166,00 €
450	195,00 €	450	198,00 €	450	216,00 €	450	213,00 €	450	233,00 €	450	166,00 €	450	178,00 €
500	214,00 €	500	210,00 €	500	227,00 €	500	233,00 €	500	251,00 €	500	178,00 €	500	193,00 €
600	224,00 €	600	234,00 €	600	253,00 €	600	241,00 €	600	260,00 €	600	205,00 €	600	217,00 €



System DW-AL



Deckenblende zwei-
teilig 0-30°

Deckenblende zwei-
teilig 31-45°

Übergang EW glatt/
DW-AL

Übergang EW-ALBI
mit Muffe/DW-AL

Übergang DW-AL/
EW-ALBI mit Muffe

Isothermband 40mm
(zum Abdichten der
Abgasleitung im
Wandfutter), Preis
pro Meter

Verschlusskappe für
Kondensatablauf 1/2"
(bis 200°C)



DW99VHLØ		DW98VHLØ		DWAL...37Ø		DWAL...37MØ		DWAL...37AMØ		750ISO40	750ADK1/2
080	90,00 €	080	106,00 €	A 080	69,00 €	A 080	94,00 €	A 080	76,00 €	4,00 €	4,00 €
100	99,00 €	100	111,00 €	A 100	70,00 €	A 100	95,00 €	A 100	77,00 €		
115	101,00 €	115	112,00 €	A 115	74,00 €	A 115	98,00 €	A 115	79,00 €		
130	103,00 €	130	115,00 €	A 130	78,00 €	A 130	105,00 €	A 130	83,00 €		
150	106,00 €	150	119,00 €	A 150	79,00 €	A 150	107,00 €	A 150	85,00 €		
160	107,00 €	160	120,00 €	A 160	81,00 €	A 160	110,00 €	A 160	87,00 €		
180	109,00 €	180	121,00 €	A 180	83,00 €	A 180	113,00 €	A 180	89,00 €		
200	115,00 €	200	126,00 €	A 200	85,00 €	A 200	116,00 €	A 200	91,00 €		
225	125,00 €	225	140,00 €	D 225	87,00 €	D 225	115,00 €	D 225	92,00 €		
250	137,00 €	250	149,00 €	C 250	90,00 €	C 250	119,00 €	C 250	95,00 €		
300	156,00 €	300	168,00 €	C 300	96,00 €	C 300	126,00 €	C 300	101,00 €		
350	184,00 €	350	195,00 €	C 350	106,00 €	C 350	140,00 €	C 350	112,00 €		
400	191,00 €	400	202,00 €	C 400	107,00 €	C 400	161,00 €	C 400	132,00 €		
450	202,00 €	450	216,00 €	F 450	149,00 €	F 450	188,00 €	F 450	154,00 €		
500	216,00 €	500	229,00 €	F 500	161,00 €	F 500	204,00 €	F 500	168,00 €		
600	242,00 €	600	253,00 €	F 600	212,00 €	F 600	262,00 €	F 600	217,00 €		

Fitting 1/2" mit
1/2" Innengewin-
de für ZUAC2300,
ZUAC2301, ZUAC2302,
ZUAC2303 und
ZUTE1904

Fitting 1/2" auf 1/2"
für ZUAC2300,
ZUAC2301,
ZUAC2302,
ZUAC2303 und
ZUTE1904

Siphon gerade P1/M1

Siphon rechts P1/M1

Siphon links P1/M1

Trompetensiphon mit Sparrenhalterung
200mm Sperrwasser-
höhe P1/M1 verstellbar 500-
900mm



750FITTINGÜ-22 1/2	750FITTINGV-22	ZUAC2300	ZUAC2301	ZUAC2302	ZUAC2303	DW55Ø	
90,00 €	45,00 €	63,00 €	63,00 €	63,00 €	63,00 €	080	152,00 €
						100	159,00 €
						115	160,00 €
						130	163,00 €
						150	166,00 €
						160	187,00 €
						180	193,00 €
						200	209,00 €
						225	237,00 €
						250	242,00 €
						300	247,00 €
						350	317,00 €
						400	342,00 €
						450	383,00 €
						500	425,00 €
						600	510,00 €

Sparrenhalterung light

Unterstützung 800-1200mm

Unterstützung mit Gelenk 800-1200mm, einstrebig

Unterstützung mit Gelenk 800-1200mm, zweistrebig

Längenelement mit Revision (für Verbindungsleitung) (bis 200°C/P1)

Schiebeelement für Verbindungsleitung 320-460mm (bis 200°C/P1)

Dichtring Silikon bis 200°C



DW55LØ		DW40Ø		DW40MGØ		DW40MGØ		DWAL...294Ø		DWAL...50Ø		ALBI26Ø	
080	81,00 €	080	101,00 €	080	211,00 €	250	222,00 €	A 080	261,00 €	A 080	194,00 €	080	20,00 €
100	82,00 €	100	102,00 €	100	212,00 €	300	240,00 €	A 100	262,00 €	A 100	196,00 €	100	21,00 €
115	83,00 €	115	103,00 €	115	213,00 €	350	244,00 €	A 115	264,00 €	A 115	199,00 €	115	22,00 €
130	84,00 €	130	105,00 €	130	214,00 €	400	247,00 €	A 130	286,00 €	A 130	218,00 €	130	25,00 €
150	86,00 €	150	106,00 €	150	216,00 €	450	259,00 €	A 150	305,00 €	A 150	251,00 €	150	25,00 €
160	87,00 €	160	107,00 €	160	217,00 €	500	278,00 €	A 160	319,00 €	A 160	268,00 €	160	26,00 €
180	105,00 €	180	109,00 €	180	218,00 €	600	285,00 €	A 180	329,00 €	A 180	286,00 €	180	27,00 €
200	107,00 €	200	110,00 €	200	220,00 €			A 200	339,00 €	A 200	336,00 €	200	29,00 €
225	109,00 €	225	111,00 €	225	221,00 €			D 225	352,00 €	D 225	388,00 €	225	30,00 €
250	112,00 €	250	112,00 €					C 250	379,00 €	C 250	436,00 €	250	32,00 €
300	114,00 €	300	127,00 €					C 300	425,00 €	C 300	597,00 €	300	33,00 €
350	117,00 €	350	133,00 €					C 350	470,00 €	C 350	746,00 €	350	35,00 €
400	128,00 €	400	137,00 €					C 400	511,00 €			400	37,00 €
		450	148,00 €					F 450	585,00 €			450	42,00 €
		500	166,00 €					F 500	653,00 €			500	45,00 €
		600	172,00 €					F 600	737,00 €			600	56,00 €

Dichtring EPDM bis 120°C

3-Punkt-Abspannschelle

Befestigungsset für 3-Punkt-Abspannschelle (verzinkt)

Abspannseil (verzinkt), Preis pro Meter

Deckenaufhängung für Gewindestange M8

Gewindestange Edelstahl 1000mm M8

Deckenaufhängung für Lochband



ALBI367Ø		DW42Ø		KEEW237		KEEW242		DW61Ø		VL314		DW62Ø	
080	20,00 €	080	37,00 €		56,00 €		13,00 €	080	59,00 €		19,00 €	080	56,00 €
100	21,00 €	100	38,00 €					100	64,00 €			100	59,00 €
115	22,00 €	115	38,00 €					115	65,00 €			115	60,00 €
130	25,00 €	130	40,00 €					130	66,00 €			130	61,00 €
150	25,00 €	150	40,00 €					150	67,00 €			150	63,00 €
160	26,00 €	160	40,00 €					160	69,00 €			160	64,00 €
180	27,00 €	180	41,00 €					180	71,00 €			180	65,00 €
200	29,00 €	200	42,00 €					200	72,00 €			200	66,00 €
250	32,00 €	225	43,00 €					225	73,00 €			225	67,00 €
300	33,00 €	250	44,00 €					250	74,00 €			250	69,00 €
350	35,00 €	300	58,00 €					300	81,00 €			300	78,00 €
400	37,00 €	350	69,00 €					350	94,00 €			350	86,00 €
		400	72,00 €					400	106,00 €			400	98,00 €
		450	75,00 €					450	125,00 €			450	111,00 €
		500	83,00 €					500	159,00 €			500	135,00 €
		600	96,00 €					600	195,00 €			600	174,00 €



System DW-AL



Befestigungsschelle 2-teilig für Gewindestange M10

Gewindestange Edelstahl 1000mm M10

Blitzschutzschelle

Messelement 250mm mit 1/2" Muffe und Verschlusschraube

Entwässerungselement 250mm für horizontalen und vertikalen Einbau, mit 1/2" Nippel

Klemmband (Ersatzteil)

Falz-Klemme für 2-Punkt-Abspannschelle, 2 Stück



614-ZUWA13790		VL316	DW690		DWAL...510		DWAL...14940		DW410		ZUDA1069
145	46,00 €	21,00 €	080	37,00 €	A 080	128,00 €	A 080	220,00 €	080	19,00 €	33,00 €
165	49,00 €		100	38,00 €	A 100	131,00 €	A 100	230,00 €	100	20,00 €	
180	59,00 €		115	40,00 €	A 115	133,00 €	A 115	238,00 €	115	21,00 €	
195	65,00 €		130	41,00 €	A 130	143,00 €	A 130	257,00 €	130	22,00 €	
215	72,00 €		150	42,00 €	A 150	149,00 €	A 150	267,00 €	150	25,00 €	
225	78,00 €		160	43,00 €	A 160	154,00 €	A 160	279,00 €	160	26,00 €	
245	84,00 €		180	44,00 €	A 180	166,00 €	A 180	299,00 €	180	27,00 €	
265	89,00 €		200	45,00 €	A 200	174,00 €	A 200	316,00 €	200	29,00 €	
290	92,00 €		225	49,00 €	D 225	195,00 €	D 225	344,00 €	225	30,00 €	
315	102,00 €		250	50,00 €	C 250	217,00 €	C 250	372,00 €	250	32,00 €	
365	109,00 €		300	58,00 €	C 300	268,00 €	C 300	446,00 €	300	33,00 €	
415	125,00 €		350	69,00 €	C 350	325,00 €	C 350	522,00 €	350	34,00 €	
465	136,00 €		400	72,00 €	C 400	433,00 €	C 400	650,00 €	400	35,00 €	
515	149,00 €		450	75,00 €	F 450	478,00 €	F 450	716,00 €	450	36,00 €	
565	165,00 €		500	83,00 €	F 500	492,00 €	F 500	746,00 €	500	37,00 €	
615	186,00 €		600	96,00 €	F 600	564,00 €	F 600	861,00 €	600	41,00 €	
665	191,00 €										

Dachhaken zur Befestigung von Abspannungen, 2 Stück

2-Punkt-Abspannschelle

Abspannrohre verstellbar bis 2m, je 2 Stangen Ø17,1x1,5mm/Ø20x1mm (für Windlastzone 1+2, bis Ø200mm)

Abspannrohre verstellbar bis 2m, je 2 Stangen Ø38,2x2mm/Ø42,4x2mm (für alle Windlastzonen)

Abspannrohre verstellbar bis 3m, je 2 Stangen Ø17,1x1,5mm/Ø20x1mm (für Windlastzone 1+2, bis Ø200mm)

Abspannrohre verstellbar bis 3m, je 2 Stangen Ø38,2x2mm/Ø42,4x2mm (für alle Windlastzonen)

Abspannrohre verstellbar bis 4m, je 2 Stangen Ø17,1x1,5mm/Ø20x1mm (für Windlastzone 1+2, bis Ø200mm)



ZUDA1070	DW10570		ZUDA904-2000	ZUDA1678-2000	ZUDA904-3000	ZUDA1678-3000	ZUDA904-4000
32,00 €	080	37,00 €	191,00 €	302,00 €	219,00 €	345,00 €	302,00 €
	100	38,00 €					
	115	38,00 €					
	130	40,00 €					
	150	40,00 €					
	160	40,00 €					
	180	41,00 €					
	200	42,00 €					
	225	42,00 €					
	250	43,00 €					
	300	58,00 €					
	350	69,00 €					
	400	72,00 €					

- *1 Bei Bestellung bitte Systemdurchmesser und Wandabstand mit angeben!

Abspannröhre
verstellbar bis
4m, je 2 Stan-
gen Ø38,2x2mm/
Ø42,4x2mm (für alle
Windlastzonen)

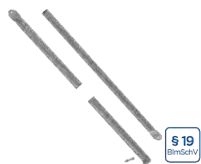

Edelstahl-Kragarm
mit verschiebbarem
statischen Wand-
halter

*1



ZUDA1678-4000	ZUTE1334Ø
470,00 €	080 747,00 €
	100 749,00 €
	115 751,00 €
	130 754,00 €
	150 757,00 €



BESCHREIBUNG

Die Jeremias Systemabgasanlage DW-SILVER ist geeignet zum Anschluss von Feuerstätten für die Brennstoffe Gas, Heizöl EL, Holzpellets, Hackschnitzel und Scheitholz sowohl für trockene als auch feuchte Betriebsweise

MATERIAL

Innen: 1.4539 (904L) nur rauchgasberührte Bauteile

Außen: 1.4301 (304)

Weitere auf Anfrage

OBERFLÄCHE

Hochglanz

WANDSTÄRKE

Innen / Außen je 0,6 mm

Weitere auf Anfrage

INNENDURCHMESSER

80 - 300 mm

Weitere auf Anfrage bis 1200 mm

DÄMMUNG

Mineralische Dämmung mit 32,5 mm Dicke, Dämmung 50 mm gegen Aufpreis möglich

VERBINDUNG

Steckverbindung Muffe / Sicke mit Klemmband

KLEMMBAND

Inklusive. Bei einem Aufbau ohne T-Anschluss muss ein extra Klemmband für den Mündungsabschluss mit bestellt werden.

BESTELLCODE

Der Artikelcode für Ihre Bestellung ergibt sich aus:

Artikelcode + Ø (Bsp: 301-DW03130).

Abweichungen entnehmen Sie bitte dem jeweiligen Code.

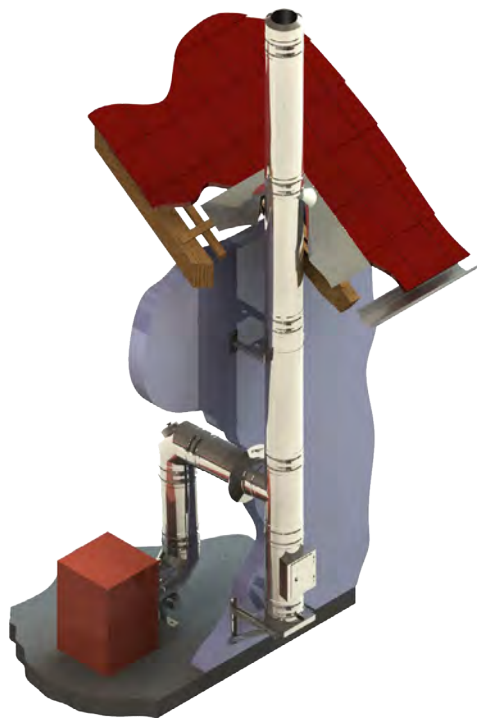

EIGENSCHAFTEN

- Rußbrandbeständig und feuchteunempfindlich
- Besonders geeignet für die Abführung von Abgasen aus der Verbrennung von Pellets oder Hackschnitzeln bei kondensierendem Betrieb
- Vielseitig einsetzbares Abgassystem
- Hohe Flexibilität für die Realisierung auch schwieriger Einbausituationen

EINSATZBEREICHE

- Regelfeuerstätten für Öl und Gas
- Holzpellets, Hackschnitzel und Scheitholz aus naturbelassenem Holz

ZERTIFIKATSNUMMER

Z - 7.1 - 3375

KLASSIFIZIERUNGEN NACH DIN V 18160 - 1

T600 - N1 - W2¹⁾ - G50 - L00

- ¹⁾ > für Holzpellets aus naturbelassenem Holz
> für Hackschnitzel aus naturbelassenem Holz
> für naturbelassenes Scheitholz
> für Gas und Heizöl EL

- *1 Ab DN350 sind die Konsolbleche entgegen der Darstellung um 180° gedreht zu montieren
- *2 Bei Wandabständen größer 400mm ist ein statischer Nachweis erforderlich und muss separat beauftragt werden

Konsolbleche
verstellbar von 50-
150mm

Konsolbleche
verstellbar von 150-
250mm

Konsolbleche ver-
stellbar von 250-
360mm

Wandstütze und
Querträger Typ I
350mm

Wandstütze und
Querträger Typ II
500mm

Wandstütze und
Querträger Typ III
750mm

Wandstütze und
Querträger Typ IV
1030mm



DW01Ø		DW02Ø		DW49Ø		DW391		DW392		DW393		DW407	
080	74,00 €	080	98,00 €	080	128,00 €	117,00 €		132,00 €		161,00 €		264,00 €	
100	75,00 €	100	99,00 €	100	132,00 €								
115	76,00 €	115	101,00 €	115	140,00 €								
130	78,00 €	130	112,00 €	130	147,00 €								
150	83,00 €	150	140,00 €	150	184,00 €								
160	105,00 €	160	150,00 €	160	198,00 €								
180	112,00 €	180	165,00 €	180	217,00 €								
200	175,00 €	200	278,00 €	200	444,00 €								
225	199,00 €	225	285,00 €	225	462,00 €								
250	236,00 €	250	289,00 €	250	474,00 €								
300	262,00 €	300	305,00 €	300	532,00 €								

DW-SILVER

BERECHNUNG DES MAXIMALEN WANDABSTANDES VON WANDSTÜTZE & QUERTRÄGER FÜR DAS SYSTEM DW-SILVER

Gesamtlänge
der Wandstütze
350 mm

Gesamtlänge
der Wandstütze
500 mm

Gesamtlänge
der Wandstütze
750 mm

Gesamtlänge
der Wandstütze
1030 mm

Bauteillänge (z.B. 350 mm Typ I) - 15 mm - (Ø innen + 65 mm) = max. Wandab-

DW391		DW392		DW393		DW407	
Innenrohr Ø	max. Wandab-stand in mm	Innenrohr Ø	max. Wandab-stand in mm	Innenrohr Ø	max. Wandab-stand in mm	Innenrohr Ø	max. Wandab-stand in mm
080	190	080	340	080	590	080	870
100	170	100	320	100	570	100	850
130	140	130	290	130	540	130	820
150	120	150	270	150	520	150	800
160	125	160	275	160	525	160	805
180	90	180	240	180	490	180	770
200	70	200	220	200	470	200	750
225	45	225	195	225	445	225	725
		250	170	250	420	250	700
		300	120	300	370	300	650

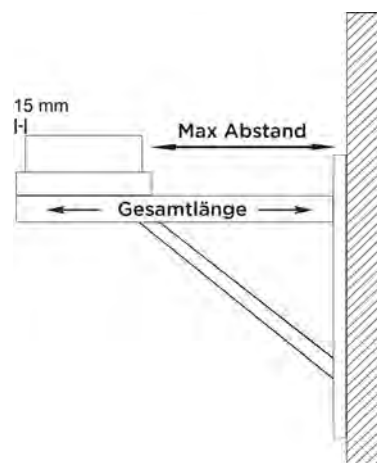



System DW-SILVER



Wasserableitblech für Wandstütze, 2 Stück | Wasserableitblech für Wandstütze, 2 Stück | Wasserableitblech für Wandstütze, 2 Stück | Teleskopstütze 250-690mm mit Teleskopkopf mit Kondensatablauf seitlich und 1/2" Nippel | Teleskopstütze 250-1190mm mit Teleskopkopf mit Kondensatablauf seitlich und 1/2" Nippel | PVC-Schlauch transparent Ø 26mm, l=500mm zur Verlängerung des Kondensatablaufes | Grundplatte mit Kondensatablauf unten und 1/2" Nippel

ZUTE1425	ZUTE1426	ZUTE1427	301-DW03Ø	301-DW04Ø	ZUAC2253	301-DW05Ø
11,00 €	11,00 €	11,00 €	080 318,00 €	080 446,00 €	25,00 €	080 125,00 €
			100 329,00 €	100 449,00 €		100 132,00 €
			115 334,00 €	115 450,00 €		115 133,00 €
			130 337,00 €	130 458,00 €		130 141,00 €
			150 344,00 €	150 459,00 €		150 148,00 €
			160 366,00 €	160 471,00 €		160 156,00 €
			180 389,00 €	180 487,00 €		180 172,00 €
			200 417,00 €	200 497,00 €		200 178,00 €
			225 419,00 €	225 498,00 €		225 186,00 €
			250 421,00 €	250 500,00 €		250 196,00 €
			300 636,00 €	300 676,00 €		300 210,00 €

Grundplatte mit Kondensatablauf seitlich und 1/2" Nippel | Grundplatte für Sockelmontage mit Kondensatablauf seitlich und 1/2" Nippel | Grundplatte für Zwischenstütze | Grundplatte für Kaminerrhöhung (mit rundem Einschub, l=220mm), maximale Aufbauhöhe ab Grundplatte 1,5m | Grundplatte für Kaminerrhöhung (mit rundem Einschub, l=220mm), maximale Aufbauhöhe ab Grundplatte 2,0m | Grundplatte für Kaminerrhöhung (mit rundem Einschub, l=220mm), maximale Aufbauhöhe ab Grundplatte 3,0m | Revisionselement (bis 600°C/NI) passend für DW08-3

301-DW06Ø	301-DW66Ø	301-DW07Ø	301-DW08Ø	301-DW08-2Ø	301-DW08-3Ø	301-DW10-3Ø
080 153,00 €	080 156,00 €	080 135,00 €	080 140,00 €	080 350,00 €	080 363,00 €	080 458,00 €
100 157,00 €	100 157,00 €	100 140,00 €	100 141,00 €	100 357,00 €	100 371,00 €	100 487,00 €
115 160,00 €	115 167,00 €	115 143,00 €	115 144,00 €	115 377,00 €	115 393,00 €	115 510,00 €
130 178,00 €	130 175,00 €	130 160,00 €	130 161,00 €	130 403,00 €	130 419,00 €	130 566,00 €
150 204,00 €	150 199,00 €	150 180,00 €	150 184,00 €	150 450,00 €	150 467,00 €	150 600,00 €
160 224,00 €	160 216,00 €	160 197,00 €	160 201,00 €	160 483,00 €	160 503,00 €	160 651,00 €
180 236,00 €	180 232,00 €	180 209,00 €	180 213,00 €	180 518,00 €	180 540,00 €	180 695,00 €
200 248,00 €	200 241,00 €	200 216,00 €	200 225,00 €	200 586,00 €	200 608,00 €	200 735,00 €
225 282,00 €	225 274,00 €	225 244,00 €	225 260,00 €	225 659,00 €	225 685,00 €	225 777,00 €
250 313,00 €	250 304,00 €	250 280,00 €	250 286,00 €	250 715,00 €	250 745,00 €	250 822,00 €
300 349,00 €	300 337,00 €	300 301,00 €	300 312,00 €	300 789,00 €	300 820,00 €	300 938,00 €

- ^{*1} Auf Anfrage auch mit eckigem Einschub möglich
- ^{*2} Für das Gewicht des Zugbegrenzers von ca. 28 kg ist eine eigene Befestigung vorzusehen
- ^{*3} Bitte beachten Sie den korrekten Aufbau gemäß unserer Montageanleitung „freikragende Höhe bis 5m“

Revisionselement (bis Zugbegrenzer für 600°C/Nl)

den Außenbereich

Zugbegrenzer universal Ø250mm mit Explosionsklappe und Dämpfereinrichtung

Zugbegrenzer universal Ø250mm mit Explosionsklappe und Dämpfereinrichtung, Edelstahl

Zugbegrenzeranschluss für ZUK250 (SG/SG-E)

T-Anschluss 87° mit Wassernase

T-Anschluss 45° mit Wassernase



€ NETTO



€ NETTO



€ NETTO



301-DW100		ZUK130DW	ZUK250SG	ZUK250SG-E	301-DW1756Ø		301-DW110		301-DW120	
080	437,00 €	313,00 €	1.845,00 €	2.205,00 €	250	1.256,00 €	080	321,00 €	080	483,00 €
100	441,00 €				300	1.397,00 €	100	322,00 €	100	486,00 €
115	454,00 €						115	329,00 €	115	487,00 €
130	462,00 €						130	337,00 €	130	523,00 €
150	487,00 €						150	394,00 €	150	559,00 €
160	495,00 €						160	406,00 €	160	580,00 €
180	511,00 €						180	427,00 €	180	603,00 €
200	532,00 €						200	527,00 €	200	793,00 €
225	554,00 €						225	594,00 €	225	886,00 €
250	575,00 €						250	667,00 €	250	981,00 €
300	612,00 €						300	803,00 €	300	1.119,00 €

DW-SILVER

Längenelement 1000mm

Längenelement 500mm

Längenelement 250mm

Längenelement 2000mm inkl. statischem Klemmband

Längenelement 1000mm inkl. statischem Klemmband

Längenelement 500mm inkl. statischem Klemmband

Längenelement 500mm mit integrierter Wandfutter kürzbar für FERRO



§ 19 BImSchV



§ 19 BImSchV



§ 19 BImSchV



301-DW130		301-DW140		301-DW150		301-DW339Ø		301-DW3013-2Ø		301-DW3014-2Ø		301-DW261Ø	
080	276,00 €	080	150,00 €	080	114,00 €	130	894,00 €	080	352,00 €	080	226,00 €	080	210,00 €
100	279,00 €	100	151,00 €	100	118,00 €	150	992,00 €	100	363,00 €	100	237,00 €	100	212,00 €
115	281,00 €	115	161,00 €	115	120,00 €	160	1.063,00 €	115	368,00 €	115	249,00 €	115	213,00 €
130	294,00 €	130	170,00 €	130	122,00 €	180	1.133,00 €	130	386,00 €	130	259,00 €	130	226,00 €
150	340,00 €	150	190,00 €	150	137,00 €	200	1.260,00 €	150	435,00 €	150	287,00 €	150	245,00 €
160	365,00 €	160	204,00 €	160	144,00 €			160	466,00 €	160	304,00 €	160	262,00 €
180	382,00 €	180	224,00 €	180	150,00 €			180	496,00 €	180	337,00 €	180	276,00 €
200	427,00 €	200	237,00 €	200	179,00 €			200	552,00 €	200	363,00 €	200	294,00 €
225	503,00 €	225	271,00 €	225	201,00 €							225	322,00 €
250	570,00 €	250	301,00 €	250	224,00 €							250	354,00 €
300	693,00 €	300	396,00 €	300	302,00 €							300	435,00 €



System DW-SILVER



Längenelement
1000mm mit integ-
riertem Wandfutter
kürzbar für FERRO

Längenelement
1000mm mit
Doppelmuffe inkl. 2x
Klemmband

Wandhalter 50mm

Wandhalter ver-
stellbar 50-150mm,
einstrebig

Wandhalter ver-
stellbar 50-150mm,
zweistrebig

Wandhalter ver-
stellbar 50-250mm,
einstrebig

Wandhalter ver-
stellbar 50-250mm,
zweistrebig



301-DW262Ø		301-DW2909Ø		DW21Ø		DW22Ø		DW22Ø		DW23Ø		DW23Ø	
080	328,00 €	080	293,00 €	080	49,00 €	080	81,00 €	250	97,00 €	080	94,00 €	250	110,00 €
100	329,00 €	100	295,00 €	100	50,00 €	100	82,00 €	300	112,00 €	100	95,00 €	300	125,00 €
115	331,00 €	115	296,00 €	115	52,00 €	115	82,00 €			115	95,00 €		
130	355,00 €	130	310,00 €	130	55,00 €	130	83,00 €			130	97,00 €		
150	394,00 €	150	357,00 €	150	56,00 €	150	84,00 €			150	99,00 €		
160	417,00 €	160	385,00 €	160	57,00 €	160	84,00 €			160	99,00 €		
180	450,00 €	180	402,00 €	180	58,00 €	180	86,00 €			180	101,00 €		
200	478,00 €	200	449,00 €	200	59,00 €	200	89,00 €			200	105,00 €		
225	534,00 €	225	529,00 €	225	60,00 €	225	94,00 €			225	106,00 €		
250	590,00 €	250	599,00 €	250	64,00 €								
300	709,00 €	300	728,00 €	300	75,00 €								

Wandhalter verstell-
bar 250-360mm,
einstrebig

Wandhalter ver-
stellbar 50-360mm,
zweistrebig

Wand- und Kopf-
teil für Wandhalter,
Wandabstand ab
250mm, einstrebig

Wand- und Kopf-
teil für Wandhalter,
Wandabstand bis
250mm, zweistrebig

Wandhalter mit
Gelenk kürzbar 140-
300mm

Verlängerungsrohr
30x30mm für DW20
einstrebig l=1000mm

Verlängerungsrohr
30x30mm für DW20
einstrebig l=500mm



DW24Ø		DW24Ø		DW20Ø		DW20Ø		DW24MGØ		DW86		DW85	
080	126,00 €	250	144,00 €	080	87,00 €	250	115,00 €	080	239,00 €		78,00 €		57,00 €
100	126,00 €	300	160,00 €	100	89,00 €	300	134,00 €	100	240,00 €				
115	126,00 €			115	89,00 €			115	241,00 €				
130	130,00 €			130	97,00 €			130	242,00 €				
150	132,00 €			150	97,00 €			150	243,00 €				
160	133,00 €			160	98,00 €			160	244,00 €				
180	134,00 €			180	99,00 €			180	245,00 €				
200	140,00 €			200	101,00 €			200	249,00 €				
225	141,00 €			225	105,00 €			225	251,00 €				
								250	253,00 €				

Wandhalter statisch, 50mm

Wandhalter statisch, verstellbar 50-150mm

Wandhalter statisch, verstellbar 50-250mm

Wandhalter statisch, verstellbar 50-360mm

Wandhalter Design Plus verstellbar 50-150mm

Wandhalter Design Plus verstellbar 50-250mm

Wandhalter Design Plus verstellbar 250-360mm



§ 19
BIMBAU



§ 19
BIMBAU



§ 19
BIMBAU



DW45Ø		DW46Ø		DW47Ø		DW48Ø		DW386Ø		DW387Ø		DW389Ø	
225	117,00 €	225	210,00 €	225	213,00 €	225	250,00 €	080	81,00 €	080	90,00 €	080	125,00 €
250	121,00 €	250	219,00 €	250	225,00 €	250	265,00 €	100	82,00 €	100	94,00 €	100	126,00 €
300	135,00 €	300	222,00 €	300	242,00 €	300	267,00 €	115	83,00 €	115	95,00 €	115	127,00 €
								130	84,00 €	130	97,00 €	130	130,00 €
								150	86,00 €	150	98,00 €	150	132,00 €
								160	87,00 €	160	99,00 €	160	133,00 €
								180	88,00 €	180	101,00 €	180	134,00 €
								200	89,00 €	200	105,00 €	200	140,00 €
								225	94,00 €	225	107,00 €	225	141,00 €
								250	97,00 €	250	110,00 €	250	144,00 €

DW-SILVER

Wandteil von DW20, verstellbar für Wandhalter ab 250mm, einstrebig

Wandteil von DW20, verstellbar für Wandhalter ab 250mm, zweistrebig

Wandteil von DW22, für Wandhalter 50-150mm, einstrebig

Wandteil von DW22, für Wandhalter 50-150mm, zweistrebig

Wandteil von DW23, für Wandhalter 50-250mm, einstrebig

Wandteil von DW23, für Wandhalter 50-250mm, zweistrebig

Wandteil von DW24, für Wandhalter 250-360mm, einstrebig



DW20-1Ø		DW20-1Ø		DW22-1Ø		DW22-1Ø		DW23-1Ø		DW23-1Ø		DW24-1Ø	
080	55,00 €	250	59,00 €	080	49,00 €	250	51,00 €	080	49,00 €	250	51,00 €	080	55,00 €
100	55,00 €	300	69,00 €	100	49,00 €	300	58,00 €	100	49,00 €	300	58,00 €	100	55,00 €
115	55,00 €			115	49,00 €			115	49,00 €			115	55,00 €
130	55,00 €			130	49,00 €			130	49,00 €			130	55,00 €
150	55,00 €			150	49,00 €			150	49,00 €			150	55,00 €
160	55,00 €			160	49,00 €			160	49,00 €			160	55,00 €
180	55,00 €			180	49,00 €			180	49,00 €			180	55,00 €
200	55,00 €			200	49,00 €			200	49,00 €			200	55,00 €
225	55,00 €			225	49,00 €			225	49,00 €			225	55,00 €



System DW-SILVER



Wandteil von DW24, für Wandhalter 250-360mm, zweistrebig

Kopfteil für Wandhalter Winkel 15°
inklusive Bänder

Winkel 30°

Winkel 45°

Winkel 87°

Winkel 90°



DW24-1Ø		DW332Ø		301-DW16Ø		301-DW17Ø		301-DW18Ø		301-DW64Ø		301-DW60Ø	
250	59,00 €	080	64,00 €	080	124,00 €	080	132,00 €	080	143,00 €	080	286,00 €	080	286,00 €
300	69,00 €	100	65,00 €	100	125,00 €	100	135,00 €	100	144,00 €	100	288,00 €	100	288,00 €
		115	69,00 €	115	132,00 €	115	136,00 €	115	148,00 €	115	290,00 €	115	290,00 €
		130	71,00 €	130	135,00 €	130	141,00 €	130	149,00 €	130	298,00 €	130	298,00 €
		150	72,00 €	150	149,00 €	150	156,00 €	150	157,00 €	150	306,00 €	150	306,00 €
		160	73,00 €	160	156,00 €	160	161,00 €	160	164,00 €	160	322,00 €	160	322,00 €
		180	74,00 €	180	164,00 €	180	168,00 €	180	173,00 €	180	337,00 €	180	337,00 €
		200	75,00 €	200	170,00 €	200	176,00 €	200	196,00 €	200	345,00 €	200	345,00 €
		225	87,00 €	225	175,00 €	225	183,00 €	225	212,00 €	225	374,00 €	225	374,00 €
		250	94,00 €	250	178,00 €	250	186,00 €	250	226,00 €	250	394,00 €	250	394,00 €
		300	105,00 €	300	241,00 €	300	270,00 €	300	318,00 €	300	487,00 €	300	487,00 €

Winkel konfigurierbar 1°-44°

Winkel 87° mit Revisionsöffnung für Festbrennstoffe

Winkel 90° mit Revisionsöffnung für Festbrennstoffe (201-600°C/NI)

Mündungsabschluss (bis 600°C/NI)

Regenhaube (bis 600°C/NI)

Regenhaube mit Fun-
kenschutzgitter

Wetterkragen/Wand-
rosette



301-DW2801Ø		301-DW67GØ		301-DW19GØ		301-DW32Ø		DW33Ø		DW33AØ		DW31Ø	
080	226,00 €	080	433,00 €	080	433,00 €	080	109,00 €	080	57,00 €	080	117,00 €	080	21,00 €
100	228,00 €	100	434,00 €	100	434,00 €	100	115,00 €	100	59,00 €	100	119,00 €	100	23,00 €
115	232,00 €	115	435,00 €	115	435,00 €	115	120,00 €	115	61,00 €	115	121,00 €	115	25,00 €
130	233,00 €	130	443,00 €	130	443,00 €	130	124,00 €	130	64,00 €	130	124,00 €	130	26,00 €
150	241,00 €	150	457,00 €	150	457,00 €	150	140,00 €	150	69,00 €	150	161,00 €	150	28,00 €
160	245,00 €	160	470,00 €	160	470,00 €	160	143,00 €	160	71,00 €	160	163,00 €	160	29,00 €
180	257,00 €	180	481,00 €	180	481,00 €	180	144,00 €	180	72,00 €	180	165,00 €	180	30,00 €
200	278,00 €	200	531,00 €	200	531,00 €	200	149,00 €	200	83,00 €	200	210,00 €	200	33,00 €
225	296,00 €	225	534,00 €	225	534,00 €	225	157,00 €	225	88,00 €	225	214,00 €	225	34,00 €
250	309,00 €	250	543,00 €	250	543,00 €	250	175,00 €	250	101,00 €	250	225,00 €	250	35,00 €
300	482,00 €	300	548,00 €	300	548,00 €	300	209,00 €	300	115,00 €	300	241,00 €	300	41,00 €

- *1 Bei Bestellung bitte gewünschte Gradzahl angeben. Bei Festbrennstoffen maximaler Versatz 30°, bei größerem Versatz wenden Sie sich bitte an unsere Technik

Wetterkragen „Spezial“

Wetterkragen „Spezial“ mit Hinterlüftung

Wetterkragen mit Rand

Wetterkragen mit Rand und Abstandshaltern für Hinterlüftung

Dachdurchführung 5-15° mit Wetterkragen

Dachdurchführung 16-25° mit Wetterkragen

Dachdurchführung 26-35° mit Wetterkragen

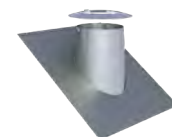
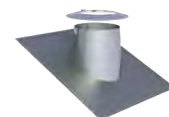
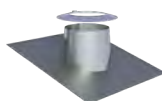
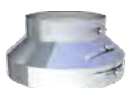

DW80Ø		DW80HLØ		DW307Ø		DW2856Ø		DW81Ø		DW82Ø		DW39Ø	
080	115,00 €	080	119,00 €	080	33,00 €	080	38,00 €	080	149,00 €	080	172,00 €	080	198,00 €
100	127,00 €	100	132,00 €	100	36,00 €	100	42,00 €	100	187,00 €	100	205,00 €	100	224,00 €
115	130,00 €	115	134,00 €	115	37,00 €	115	43,00 €	115	189,00 €	115	210,00 €	115	233,00 €
130	135,00 €	130	141,00 €	130	38,00 €	130	44,00 €	130	193,00 €	130	213,00 €	130	239,00 €
150	145,00 €	150	149,00 €	150	40,00 €	150	45,00 €	150	212,00 €	150	235,00 €	150	256,00 €
160	149,00 €	160	152,00 €	160	41,00 €	160	48,00 €	160	221,00 €	160	243,00 €	160	264,00 €
180	153,00 €	180	160,00 €	180	43,00 €	180	50,00 €	180	237,00 €	180	253,00 €	180	275,00 €
200	165,00 €	200	170,00 €	200	45,00 €	200	51,00 €	200	275,00 €	200	285,00 €	200	295,00 €
225	171,00 €	225	175,00 €	225	45,00 €	250	55,00 €	225	301,00 €	225	305,00 €	225	313,00 €
250	176,00 €	250	186,00 €	250	49,00 €	300	71,00 €	250	317,00 €	250	324,00 €	250	329,00 €
300	218,00 €	300	224,00 €	300	64,00 €			300	342,00 €	300	350,00 €	300	359,00 €

DW-SILVER

Dachdurchführung 36-45° mit Wetterkragen

Flachdachdurchführung konisch mit Wetterkragen

Flachdachdurchführung zylindrisch mit Wetterkragen

Dachdurchführung 5-15° mit Bleirand und Wetterkragen

Dachdurchführung 16-25° mit Bleirand und Wetterkragen

Dachdurchführung 26-35° mit Bleirand und Wetterkragen

Dachdurchführung 36-45° mit Bleirand und Wetterkragen

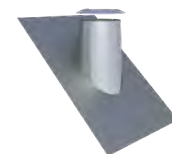
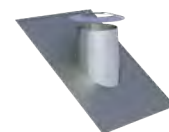
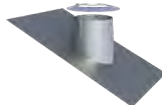
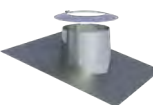
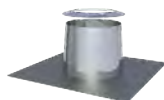
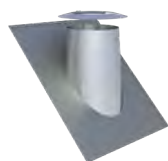

DW83Ø		DW52Ø		DW52ØZY		DW53Ø		DW59Ø		DW38Ø		DW54Ø	
080	220,00 €	080	107,00 €	080	107,00 €	080	190,00 €	080	190,00 €	080	190,00 €	080	190,00 €
100	245,00 €	100	111,00 €	100	111,00 €	100	204,00 €	100	204,00 €	100	204,00 €	100	204,00 €
115	250,00 €	115	112,00 €	115	112,00 €	115	209,00 €	115	209,00 €	115	209,00 €	115	209,00 €
130	262,00 €	130	114,00 €	130	114,00 €	130	216,00 €	130	216,00 €	130	216,00 €	130	216,00 €
150	280,00 €	150	119,00 €	150	119,00 €	150	235,00 €	150	235,00 €	150	235,00 €	150	235,00 €
160	287,00 €	160	125,00 €	160	125,00 €	160	242,00 €	160	242,00 €	160	242,00 €	160	242,00 €
180	297,00 €	180	133,00 €	180	133,00 €	180	251,00 €	180	251,00 €	180	251,00 €	180	251,00 €
200	304,00 €	200	164,00 €	200	164,00 €	200	258,00 €	200	258,00 €	200	258,00 €	200	258,00 €
225	321,00 €	225	172,00 €	225	172,00 €	225	285,00 €	225	285,00 €	225	285,00 €	225	285,00 €
250	340,00 €	250	186,00 €	250	186,00 €	250	290,00 €	250	290,00 €	250	290,00 €	250	290,00 €
300	370,00 €	300	227,00 €	300	227,00 €	300	299,00 €	300	299,00 €	300	299,00 €	300	299,00 €



System DW-SILVER



Dachdurchführung
5-15° mit Bleirand
und Wetterkragen,
Konus 150mm

Dachdurchführung
16-25° mit Bleirand
und Wetterkragen,
Konus 150mm

Dachdurchführung
26-35° mit Bleirand
und Wetterkragen,
Konus 150mm

Dachdurchführung
36-45° mit Bleirand
und Wetterkragen,
Konus 150mm

Dachdurchführung
5-15° mit Elastomer-
rand schwarz und
Wetterkragen

Dachdurchführung
5-15° mit Elastomer-
rand ziegelrot und
Wetterkragen

Dachdurchführung
16-25° mit Elastomer-
rand schwarz und
Wetterkragen

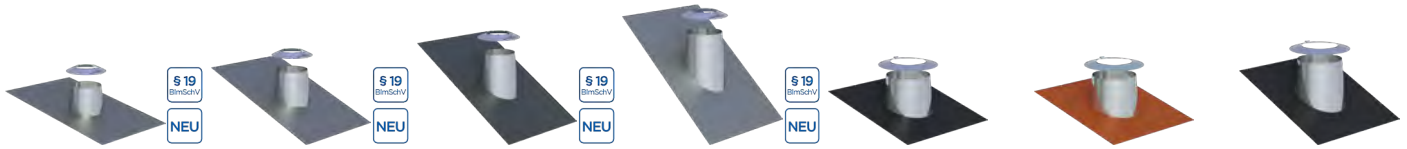

DW2935Ø		DW2937Ø		DW2934Ø		DW2936Ø		DW2556-1Ø		DW2556-2Ø		DW2558-1Ø	
080	185,00 €	080	185,00 €	080	185,00 €	080	186,00 €	080	190,00 €	080	190,00 €	080	190,00 €
100	195,00 €	100	197,00 €	100	197,00 €	100	198,00 €	100	204,00 €	100	204,00 €	100	204,00 €
115	199,00 €	115	201,00 €	115	204,00 €	115	207,00 €	115	209,00 €	115	209,00 €	115	209,00 €
130	208,00 €	130	208,00 €	130	207,00 €	130	210,00 €	130	216,00 €	130	216,00 €	130	216,00 €
150	227,00 €	150	226,00 €	150	226,00 €	150	227,00 €	150	235,00 €	150	235,00 €	150	235,00 €
160	233,00 €	160	233,00 €	160	228,00 €	160	233,00 €	160	242,00 €	160	242,00 €	160	242,00 €
180	242,00 €	180	241,00 €	180	241,00 €	180	242,00 €	180	251,00 €	180	251,00 €	180	251,00 €
200	249,00 €	200	246,00 €	200	247,00 €	200	249,00 €	200	258,00 €	200	258,00 €	200	258,00 €
225	269,00 €	225	276,00 €	225	261,00 €	225	274,00 €	225	285,00 €	225	285,00 €	225	285,00 €
250	278,00 €	250	282,00 €	250	277,00 €	250	279,00 €	250	290,00 €	250	290,00 €	250	290,00 €
								300	299,00 €	300	299,00 €	300	299,00 €

Dachdurchführung
16-25° mit Elastomer-
rand ziegelrot und
Wetterkragen

Dachdurchführung
26-35° mit Elastomer-
rand schwarz und
Wetterkragen

Dachdurchführung
26-35° mit Elastomer-
rand ziegelrot und
Wetterkragen

Dachdurchführung
36-45° mit Elastomer-
rand schwarz und
Wetterkragen

Dachdurchführung
36-45° mit Elastomer-
rand ziegelrot und
Wetterkragen

Dachdurchführung (Silikon) inkl. Schrauben und Dichtmaterial, für Metaldach, Außendurchmesser 150-300mm (bis 400°C)

Dachdurchführung (Silikon) inkl. Schrauben und Dichtmaterial, für Faserzementwelldach, Außendurchmesser 150-300mm (bis 400°C)

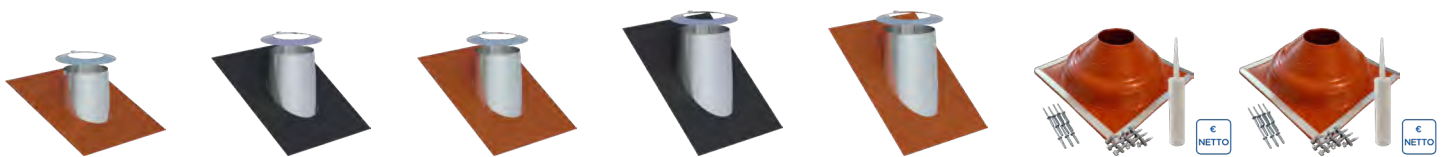

DW2558-2Ø		DW2557-1Ø		DW2557-2Ø		DW2551-1Ø		DW2551-2Ø		ZUAC2700		ZUAC2701	
080	190,00 €	080	190,00 €	080	190,00 €	080	190,00 €	080	190,00 €		288,00 €		288,00 €
100	204,00 €	100	204,00 €	100	204,00 €	100	204,00 €	100	204,00 €				
115	209,00 €	115	209,00 €	115	209,00 €	115	209,00 €	115	209,00 €				
130	216,00 €	130	216,00 €	130	216,00 €	130	216,00 €	130	216,00 €				
150	235,00 €	150	235,00 €	150	235,00 €	150	235,00 €	150	235,00 €				
160	242,00 €	160	242,00 €	160	242,00 €	160	242,00 €	160	242,00 €				
180	251,00 €	180	251,00 €	180	251,00 €	180	251,00 €	180	251,00 €				
200	258,00 €	200	258,00 €	200	258,00 €	200	258,00 €	200	258,00 €				
225	285,00 €	225	285,00 €	225	285,00 €	225	285,00 €	225	285,00 €				
250	290,00 €	250	290,00 €	250	290,00 €	250	290,00 €	250	290,00 €				
300	299,00 €	300	299,00 €	300	299,00 €	300	299,00 €	300	299,00 €				

• *1 Bei Wand-/Deckenblende bitte °-Zahl angeben

Wand-/Deckenblende einteilig 0°



DW70Ø	
080	63,00 €
100	69,00 €
115	71,00 €
130	72,00 €
150	74,00 €
160	75,00 €
180	78,00 €
200	82,00 €
225	94,00 €
250	103,00 €
300	119,00 €

Wand-/Deckenblende einteilig 1-65°



DW71Ø	
080	69,00 €
100	74,00 €
115	75,00 €
130	78,00 €
150	82,00 €
160	83,00 €
180	84,00 €
200	89,00 €
225	102,00 €
250	112,00 €
300	132,00 €

Wand-/Deckenblende zweiteilig 0°



DW74Ø	
080	69,00 €
100	75,00 €
115	78,00 €
130	82,00 €
150	95,00 €
160	96,00 €
180	97,00 €
200	110,00 €
225	112,00 €
250	115,00 €
300	128,00 €

Wand-/Deckenblende zweiteilig 1-65°



DW75Ø	
080	76,00 €
100	84,00 €
115	87,00 €
130	89,00 €
150	105,00 €
160	106,00 €
180	107,00 €
200	121,00 €
225	124,00 €
250	126,00 €
300	143,00 €

Deckenblende für Hinterlüftung, einteilig, 0°



DW70HLØ	
080	99,00 €
100	106,00 €
115	107,00 €
130	109,00 €
150	112,00 €
160	114,00 €
180	115,00 €
200	119,00 €
225	127,00 €
250	140,00 €
300	156,00 €

Deckenblende für Hinterlüftung, einteilig, 1-65°



DW71HLØ	
080	106,00 €
100	112,00 €
115	114,00 €
130	117,00 €
150	119,00 €
160	120,00 €
180	122,00 €
200	126,00 €
225	140,00 €
250	149,00 €
300	168,00 €

Deckenblende für Hinterlüftung, zweiteilig, 0°

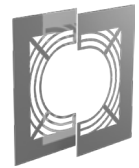

DW74HLØ	
080	106,00 €
100	112,00 €
115	115,00 €
130	119,00 €
150	130,00 €
160	132,00 €
180	140,00 €
200	147,00 €
225	148,00 €
250	149,00 €
300	166,00 €

DW-SILVER

Deckenblende für Hinterlüftung, zweiteilig, 1-65°



DW75HLØ	
080	114,00 €
100	121,00 €
115	122,00 €
130	126,00 €
150	141,00 €
160	143,00 €
180	144,00 €
200	159,00 €
225	160,00 €
250	164,00 €
300	178,00 €

Deckenblende mit Dichtung für Dampfsperre 0-20° (bis 450°C/Nl)

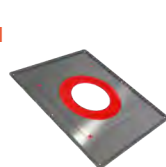

DW1702Ø	
080	94,00 €
100	98,00 €
115	102,00 €
130	107,00 €
150	132,00 €
160	134,00 €
180	143,00 €
200	151,00 €
225	163,00 €
250	199,00 €
300	224,00 €

Deckenblende mit Dichtung für Dampfsperre 21-40° (bis 450°C/Nl)

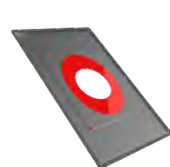

DW1703Ø	
080	114,00 €
100	120,00 €
115	125,00 €
130	132,00 €
150	160,00 €
160	164,00 €
180	172,00 €
200	182,00 €
225	194,00 €
250	235,00 €
300	255,00 €

Deckenblende mit Dichtung für Dampfsperre 41-55° (bis 450°C/Nl)



DW1704Ø	
080	132,00 €
100	141,00 €
115	147,00 €
130	151,00 €
150	172,00 €
160	176,00 €
180	188,00 €
200	196,00 €
225	207,00 €
250	256,00 €
300	285,00 €

Wand-/Deckenblende zweiteilig 0-30°



DW99VØ	
080	56,00 €
100	63,00 €
115	64,00 €
130	66,00 €
150	69,00 €
160	71,00 €
180	72,00 €
200	78,00 €
225	88,00 €
250	101,00 €
300	119,00 €

Wand-/Deckenblende zweiteilig 31-45°



DW98VØ	
080	69,00 €
100	74,00 €
115	75,00 €
130	78,00 €
150	82,00 €
160	83,00 €
180	84,00 €
200	89,00 €
225	102,00 €
250	112,00 €
300	132,00 €

Deckenblende für Hinterlüftung, zweiteilig, 0°-30°



DW99VHLØ	
080	90,00 €
100	99,00 €
115	101,00 €
130	103,00 €
150	106,00 €
160	107,00 €
180	109,00 €
200	115,00 €
225	125,00 €
250	137,00 €
300	156,00 €



System DW-SILVER



Deckenblende für Hinterlüftung, zweiteilig, 31-45°

Abdichtmanschette 0°-30° für Schornsteine bis T400 mit Klebekragen

Abdichtmanschette 30°-45° für Schornsteine bis T400 mit Faltenbalg und Klebekragen

Übergang EW glatt/DW-SILVER

Übergang EW-SILVER mit Muffe/DW-SILVER

Übergang DW-SILVER/EW glatt

Übergang DW-SILVER/EW-SILVER mit Muffe



€ NETTO



€ NETTO



DW98VHLØ		ZUTE2195Ø		ZUTE2232Ø		301-DW37Ø		301-DW37MØ		301-DW37AØ		301-DW37AMØ	
080	106,00 €	180-195	81,00 €	200-225	107,00 €	080	72,00 €	080	81,00 €	080	72,00 €	080	81,00 €
100	111,00 €	200-225	88,00 €	230-245	120,00 €	100	73,00 €	100	83,00 €	100	73,00 €	100	83,00 €
115	112,00 €	230-245	95,00 €	250-270	130,00 €	115	76,00 €	115	84,00 €	115	76,00 €	115	84,00 €
130	115,00 €	250-270	101,00 €			130	79,00 €	130	87,00 €	130	79,00 €	130	87,00 €
150	119,00 €					150	80,00 €	150	88,00 €	150	80,00 €	150	88,00 €
160	120,00 €					160	81,00 €	160	89,00 €	160	81,00 €	160	89,00 €
180	121,00 €					180	83,00 €	180	91,00 €	180	83,00 €	180	91,00 €
200	126,00 €					200	84,00 €	200	92,00 €	200	84,00 €	200	92,00 €
225	140,00 €					225	89,00 €	225	97,00 €	225	89,00 €	225	97,00 €
250	149,00 €					250	92,00 €	250	99,00 €	250	92,00 €	250	99,00 €
300	168,00 €					300	99,00 €	300	107,00 €	300	99,00 €	300	107,00 €

Übergang EW-SILVER/DW-SILVER mit integriertem Wandfutter, gerade für FERRO

Anschlussstutzen mit integriertem Wandfutter



Rgr. EW

301-DW37GWFØ		617-ZUWA757Ø-Ø					
080	140,00 €	A 100	151,00 €	A 160	177,00 €	A 200	196,00 €
100	141,00 €	B 080		B 120		B 180	
115	143,00 €	A 130	156,00 €	A 180	184,00 €	A 225	205,00 €
130	148,00 €	B 080		B 120		B 200	
150	151,00 €	A 130	156,00 €	A 180	181,00 €	A 250	209,00 €
160	153,00 €	B 100		B 130		B 200	
180	161,00 €	A 130	165,00 €	A 180	184,00 €		
200	175,00 €	B 110		B 150			
225	184,00 €	A 150	158,00 €	A 180	186,00 €		
250	196,00 €	B 080		B 160			
		A 150	165,00 €	A 200	184,00 €		
		B 100		B 120			
		A 150	167,00 €	A 200	188,00 €		
		B 110		B 130			
		A 150	168,00 €	A 200	191,00 €		
		B 120		B 150			
		A 150	174,00 €	A 200	195,00 €		
		B 130		B 160			

Anschlussstutzen mit integriertem FERRO-Wandfutter

Isothermband 40mm
(zum Abdichten der
Abgasleitung im
Wandfutter)

Verschlusskappe für
Kondensatablauf 1/2"
(bis 200°C)

Sparrenhalterung
verstellbar 500-
900mm

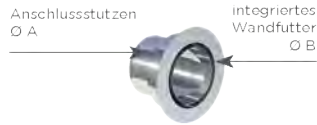

NEU



€ NETTO



€ NETTO



617-ZUWA757F0-Ø						750ISO40	750ADK1/2	DW55Ø		
A 100	165,00 €	A 150	172,00 €	A 180	181,00 €		4,00 €		080	152,00 €
B 080		B 100		B 080					100	159,00 €
A 115	165,00 €	A 150	174,00 €	A 180	182,00 €				115	160,00 €
B 080		B 110		B 100					130	163,00 €
A 115	167,00 €	A 150	174,00 €	A 180	195,00 €				150	166,00 €
B 100		B 115		B 120					160	187,00 €
A 120	167,00 €	A 150	181,00 €	A 180	193,00 €				180	193,00 €
B 080		B 120		B 130					200	209,00 €
A 120	167,00 €	A 150	186,00 €	A 180	195,00 €				225	237,00 €
B 100		B 130		B 150					250	242,00 €
A 130	168,00 €	A 160	174,00 €	A 180	196,00 €				300	247,00 €
B 080		B 080		B 160						
A 130	168,00 €	A 160	181,00 €	A 200	195,00 €					
B 100		B 100		B 100						
A 140	174,00 €	A 160	188,00 €	A 200	195,00 €					
B 120		B 120		B 120						
A 150	170,00 €	A 160	191,00 €	A 200	200,00 €					
B 080		B 130		B 150						

Sparrenhalterung
light

Unterstützung 800-
1200mm

Unterstützung mit
Gelenk 800-1200mm,
einstrebig

Unterstützung mit
Gelenk 800-1200mm,
zweistrebig

3-Punkt-Abspann-
schelle

Befestigungsset für
3-Punkt-Abspann-
schelle (verzinkt)

Abspannseil (ver-
zinkt), Preis pro
Meter



Rgr-
KEEW



Rgr-
KEEW

DW55LØ		DW40Ø		DW40MGØ		DW40MGØ		DW42Ø		KEEW237		KEEW242	
080	81,00 €	080	101,00 €	080	211,00 €	250	222,00 €	080	37,00 €		56,00 €		13,00 €
100	82,00 €	100	102,00 €	100	212,00 €	300	240,00 €	100	38,00 €				
115	83,00 €	115	103,00 €	115	213,00 €			115	38,00 €				
130	84,00 €	130	105,00 €	130	214,00 €			130	40,00 €				
150	86,00 €	150	106,00 €	150	216,00 €			150	40,00 €				
160	87,00 €	160	107,00 €	160	217,00 €			160	40,00 €				
180	105,00 €	180	109,00 €	180	218,00 €			180	41,00 €				
200	107,00 €	200	110,00 €	200	220,00 €			200	42,00 €				
225	109,00 €	225	111,00 €	225	221,00 €			225	43,00 €				
250	112,00 €	250	112,00 €					250	44,00 €				
300	114,00 €	300	127,00 €					300	58,00 €				

DW-SILVER



System DW-SILVER



Absperrhahn 1/2" Außengewinde (1/2" Muffe FU126 nicht enthalten)

Deckenaufhängung für Gewindestange M8

Gewindestange Edelstahl 1000mm M8

Deckenaufhängung für Lochband

Befestigungsschelle 2-teilig für Gewindestange M10

Gewindestange Edelstahl 1000mm M10

Blitzschutzschelle

FU47		DW61Ø		VL314		DW62Ø		ZUWA1379Ø		VL316		DW69Ø	
30,00 €		080	59,00 €	19,00 €		080	56,00 €	145	46,00 €	21,00 €		080	37,00 €
		100	64,00 €			100	59,00 €	165	49,00 €			100	38,00 €
		115	65,00 €			115	60,00 €	180	59,00 €			115	40,00 €
		130	66,00 €			130	61,00 €	195	65,00 €			130	41,00 €
		150	67,00 €			150	63,00 €	215	72,00 €			150	42,00 €
		160	69,00 €			160	64,00 €	225	78,00 €			160	43,00 €
		180	71,00 €			180	65,00 €	245	84,00 €			180	44,00 €
		200	72,00 €			200	66,00 €	265	89,00 €			200	45,00 €
		225	73,00 €			225	67,00 €	290	92,00 €			225	49,00 €
		250	74,00 €			250	69,00 €	315	102,00 €			250	50,00 €
		300	81,00 €			300	78,00 €	365	109,00 €			300	58,00 €

Verschlussdeckel mit Handgriff für DW11

Schiebeelement für Verbindungsleitung 320-460mm (bis 600°C/NI)

Klemmband (Ersatzteil)

Klemmband statisch h=400mm

Falz-Klemme für 2-Punkt-Abspannschelle, 2 Stück

Dachhaken zur Befestigung von Abspannung 2 Stück

Dachhaken-Set zur Schornsteinbefestigung auf Schrägdächern

DW44BØ		301-DW50Ø		DW41Ø		DW3041S-2Ø		ZUDA1069		ZUDA1070		DW2800Ø	
080	161,00 €	080	225,00 €	080	19,00 €	130	76,00 €	33,00 €		32,00 €		080	99,00 €
100	170,00 €	100	233,00 €	100	20,00 €	150	80,00 €					100	99,00 €
115	178,00 €	115	241,00 €	115	21,00 €	160	84,00 €					115	101,00 €
130	189,00 €	130	249,00 €	130	22,00 €	180	94,00 €					130	106,00 €
150	201,00 €	150	293,00 €	150	25,00 €	200	103,00 €					150	107,00 €
160	209,00 €	160	313,00 €	160	26,00 €							160	107,00 €
180	218,00 €	180	341,00 €	180	27,00 €							180	110,00 €
200	221,00 €	200	394,00 €	200	29,00 €							200	117,00 €
225	253,00 €	225	458,00 €	225	30,00 €								
250	276,00 €	250	519,00 €	250	32,00 €								
300	313,00 €	300	717,00 €	300	33,00 €								

- *1 Bitte beachten Sie den korrekten Aufbau gemäß unserer Montageanleitung „freikragende Höhe bis 5m“
- *2 Bei Bestellung bitte Systemdurchmesser und Wandabstand mit angeben!

Dachhaken-Set zur Schornsteinbefestigung auf Schrägdächern (verstellbar)



§ 19
BlmSchV

2-Punkt-Abspannschelle



§ 19
BlmSchV

Abspannrohre verstellbar bis 2m, je 2 Stangen Ø17,1x1,5mm/Ø20x1mm (für Windlastzone 1+2, bis Ø200mm)



§ 19
BlmSchV

Abspannrohre verstellbar bis 2m, je 2 Stangen Ø38,2x2mm/Ø42,4x2mm (für alle Windlastzonen)



§ 19
BlmSchV

Abspannrohre verstellbar bis 3m, je 2 Stangen Ø17,1x1,5mm/Ø20x1mm (für Windlastzone 1+2, bis Ø200mm)

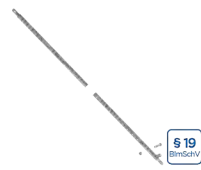

§ 19
BlmSchV

Abspannrohre verstellbar bis 3m, je 2 Stangen Ø38,2x2mm/Ø42,4x2mm (für alle Windlastzonen)



§ 19
BlmSchV

Abspannrohre verstellbar bis 4m, je 2 Stangen Ø17,1x1,5mm/Ø20x1mm (für Windlastzone 1+2, bis Ø200mm)



§ 19
BlmSchV

DW2877Ø	DW1057Ø	ZUDA904-2000	ZUDA1678-2000	ZUDA904-3000	ZUDA1678-3000	ZUDA904-4000
080 264,00 €	080 37,00 €	191,00 €	302,00 €	219,00 €	345,00 €	302,00 €
100 265,00 €	100 38,00 €					
115 267,00 €	115 38,00 €					
130 272,00 €	130 40,00 €					
150 274,00 €	150 40,00 €					
160 275,00 €	160 40,00 €					
180 276,00 €	180 41,00 €					
200 285,00 €	200 42,00 €					
	225 42,00 €					
	250 43,00 €					
	300 58,00 €					

Abspannrohre verstellbar bis 4m, je 2 Stangen Ø38,2x2mm/Ø42,4x2mm (für alle Windlastzonen)

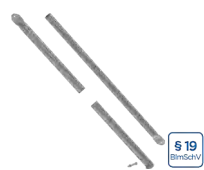

§ 19
BlmSchV

Edelstahl-Kragarm mit verschiebbarem statischen Wandhalter



§ 19
BlmSchV

ZUDA1678-4000	ZUTE1334Ø
470,00 €	080 747,00 €
	100 749,00 €
	115 751,00 €
	130 754,00 €
	150 757,00 €

PRODUKTLÖSUNGEN FÜR DIE NEUEN ABLEITBEDINGUNGEN

Alle Bauteile dieser Preisliste mit dem BlmSchV-Hinweis wurden speziell zur Erfüllung der neuen Ableitbedingungen mit baulichen Lösungen entwickelt.

Auf unserer Website halten wir im Special „NeueAbleitbedingungen“ nicht nur detaillierte Infos zum Thema, sondern auch eine komprimierte Artikelübersicht aller relevanten Bauteile für Sie zum [Download](#) bereit.

§ 19
BlmSchV



System DW-ECO 2.0

BESCHREIBUNG

Preiswerte Alternative:
Doppelwandige Systemabgasanlage aus Edelstahl für alle Regel-
feuerstätten im Unterdruckbetrieb, in trockener oder feuchter Be-
triebsweise

MATERIAL

Innen: L99
Außen: 1.4301 (304)

OBERFLÄCHE

Hochglanz
Optional: matt + 15%, lackiert
(Ersatzfarbe zum Ausbessern muss ausdrücklich mitbestellt
werden. Code: LACK-DOSE, 17,00 € netto pro 400 ml Dose)

WANDSTÄRKE

Innen / Außen je 0,5 mm

INNENDURCHMESSER

130 - 600 mm
Weitere auf Anfrage ab 80 mm

DÄMMUNG

Mineralische Dämmung mit 25 mm Dicke

VERBINDUNG

Steckverbindung Muffe / Sicke mit Klemmband

KLEMMBAND

Inklusive

BESTELLCODE

Der Artikelcode für Ihre Bestellung ergibt sich aus:
Artikelcode + Ø (Bsp: DWETN13200).
Abweichungen entnehmen Sie bitte dem jeweiligen Code.

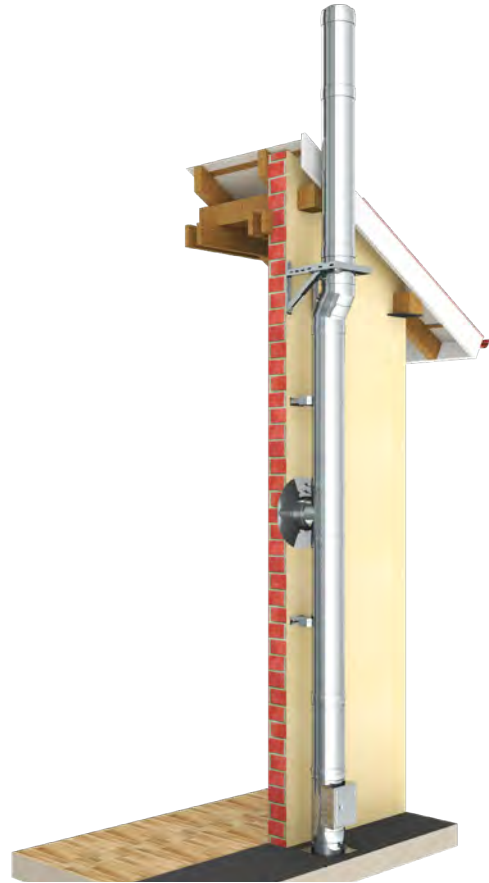

EIGENSCHAFTEN

- Preiswerte Alternative zum doppelwandigen System DW-FU
- 70 mm breites, versenktes Klemmband
- Rußbrandbeständig oder feuchteunempfindlich

EINSATZBEREICHE

- Regelfeuerstätten für Öl, Gas und Festbrennstoffe
(naturbelassenes Holz, Koks, Torf, Kohle*)
- * ausgenommen Anthrazitkohle aus Ibbenbüren

CE-ZERTIFIKATSNUMMER

0036 CPR 9174 015

CE-KLASSIFIZIERUNGEN NACH DIN EN 1856-1

T400 - N1 - W - V2 - L99050 - Oxx
T600 - N1 - W - V2 - L99050 - Oxx
T600 - N1 - W - V2 - L99050 - Gxx¹

xx = Abstände zu brennbaren Baustoffen sind Ø-abhängig,
siehe Leistungserklärungen

¹ = in Deutschland nur möglich in trockener Betriebsweise

VERBINDUNGSLEITUNG

CE-ZERTIFIKATSNUMMER

0036 CPR 9174 054

CE-KLASSIFIZIERUNGEN NACH DIN EN 1856-2

T450 - N1 - W - V2 - L99050 - O50M
T600 - N1 - W - V2 - L99050 - G100M¹
T600 - N1 - W - V2 - L99050 - O100M

AUSGEHALSTES REVISIONSELEMENT

DW2942 (DW-FU) | DWECO2942 (DW-ECO 2.0)

COMING
SOON



- Neuer Standard für Revisionstüren
- Preiswerte Alternative
- Modernes Design
- Lagerartikel
- Für die Systeme **DW-FU** und **DW-ECO 2.0**
- Erhältlich in **Ø 130, 150, 180, 200 mm**

MARKTSTART IN KÜRZE!



System DW-ECO 2.0



DW-ECO 2.0 Grundpaket

1x Grundplatte mit Kondensatablauf unten, 1x Revisionselement, 1x T-Anschluss 90° mit Wassernase, 1x Mündungsabschluss, 1x Längenelement 500mm kürzbar



NEU

205-DWETN-JGP01Ø

150

783,00 €

VORTEILS-SET

Die wichtigsten Basisbauteile baustellenfertig verpackt und günstiger als im Einzelkauf!

BERECHNUNG DES MAXIMALEN WANDABSTANDES VON WANDSTÜTZE & QUERTRÄGER FÜR DAS SYSTEM DW-ECO 2.0

Gesamtlänge der Wandstütze 350 mm Gesamtlänge der Wandstütze 500 mm Gesamtlänge der Wandstütze 750 mm Gesamtlänge der Wandstütze 1030 mm Bauteillänge (z.B. 350 mm Typ I) - 15 mm - (Ø innen + 50 mm) = max. Wandabstand

DW391		DW392		DW393		DW407	
Innenrohr Ø	max. Wandabstand in mm	Innenrohr Ø	max. Wandabstand in mm	Innenrohr Ø	max. Wandabstand in mm	Innenrohr Ø	max. Wandabstand in mm
130	155	130	305	130	555	130	835
150	135	150	285	150	535	150	815
160	125	160	275	160	525	160	805
180	108	180	255	180	505	180	785
200	85	200	235	200	485	200	765
		250	185	250	436	250	715
		300	135	300	385	300	665
		350	85	350	335	350	615
				400	285	400	565
				450	235	450	515
				500	185	500	465
				600	85	600	365

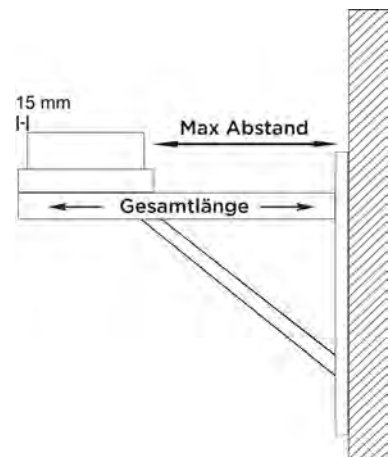

- *1 Ab DN350 sind die Konsolbleche entgegen der Darstellung um 180° gedreht zu montieren
- *2 Bei Wandabständen größer 400mm ist ein statischer Nachweis erforderlich und muss separat beauftragt werden

Konsolbleche verstellbar von 50-150mm

Konsolbleche verstellbar von 150-250mm

Konsolbleche verstellbar von 250-360mm

Wandstütze und Querträger Typ I 350mm

Wandstütze und Querträger Typ II 500mm

Wandstütze und Querträger Typ III 750mm

Wandstütze und Querträger Typ IV 1030mm



DW01Ø		DW02Ø		DW49Ø		DW391		DW392		DW393		DW407	
130	78,00 €	130	112,00 €	130	147,00 €	117,00 €		132,00 €		161,00 €		264,00 €	
150	83,00 €	150	140,00 €	150	184,00 €								
160	105,00 €	160	150,00 €	160	198,00 €								
180	112,00 €	180	165,00 €	180	217,00 €								
200	175,00 €	200	278,00 €	200	444,00 €								
250	236,00 €	250	289,00 €	250	474,00 €								
300	262,00 €	300	305,00 €	300	532,00 €								
350	321,00 €	350	363,00 €	350	573,00 €								
400	391,00 €	400	451,00 €										
450	448,00 €	450	506,00 €										
500	505,00 €	500	520,00 €										
600	615,00 €	600	657,00 €										

Wasserableitblech für Wandstütze, 2 Stück

Wasserableitblech für Wandstütze, 2 Stück

Wasserableitblech für Wandstütze, 2 Stück

Teleskopstütze 190-630mm mit Teleskopkopf mit Kondensatablauf seitlich und 1/2" Nippel

Teleskopstütze 190-1130mm mit Teleskopkopf mit Kondensatablauf seitlich und 1/2" Nippel

Teleskopstütze 480-1120mm mit Teleskopkopf, Kondensatablauf unten und Tür für Kondensatauf-fangbehälter

PVC-Schlauch transparent, Ø 26mm, l= 500mm zur Verlängerung des Kondensatablaufs



ZUTE1425		ZUTE1426		ZUTE1427		215-DWECO03Ø		215-DWECO04Ø		215-DWECO1017Ø		ZUAC2253	
11,00 €		11,00 €		11,00 €		130 230,00 €		130 311,00 €		130 423,00 €		25,00 €	
						150 240,00 €		150 313,00 €		150 424,00 €			
						160 253,00 €		160 322,00 €		160 433,00 €			
						180 266,00 €		180 329,00 €		180 441,00 €			
						200 288,00 €		200 339,00 €		200 449,00 €			
						250 290,00 €		250 341,00 €		250 451,00 €			
						300 432,00 €		300 459,00 €					
						350 436,00 €		350 473,00 €					
						400 447,00 €		400 482,00 €					
						450 463,00 €		450 489,00 €					
						500 478,00 €		500 619,00 €					
						600 533,00 €		600 648,00 €					



System DW-ECO 2.0



Grundplatte mit Kondensatablauf unten und 1/2" Nippel

Grundplatte mit Kondensatablauf seitlich und 1/2" Nippel

Grundplatte für Zwischenstütze

Grundplatte für Sockelmontage mit Kondensatablauf seitlich und 1/2" Nippel

Grundplatte für Kaminerhöhung (mit rundem Einschub, l=220mm), maximale Aufbauhöhe ab Grundplatte 1,5m

Grundplatte für Kaminerhöhung (mit rundem Einschub, l=220mm), maximale Aufbauhöhe ab Grundplatte 2,0m

Grundplatte mit herausnehmbarem Rußtopf

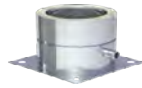

205-DWETN05Ø	205-DWETN06Ø	205-DWETN07Ø	205-DWETN66Ø	205-DWETN08Ø	205-DWETN08-2Ø	205-DWETN1592Ø
130 95,00 €	130 119,00 €	130 98,00 €	130 115,00 €	130 98,00 €	130 272,00 €	130 153,00 €
150 98,00 €	150 134,00 €	150 109,00 €	150 132,00 €	150 111,00 €	150 301,00 €	150 172,00 €
160 106,00 €	160 147,00 €	160 118,00 €	160 144,00 €	160 120,00 €	160 322,00 €	160 182,00 €
180 112,00 €	180 157,00 €	180 125,00 €	180 153,00 €	180 128,00 €	180 345,00 €	180 191,00 €
200 118,00 €	200 165,00 €	200 130,00 €	200 161,00 €	200 134,00 €	200 393,00 €	200 220,00 €
250 130,00 €	250 210,00 €	250 166,00 €	250 199,00 €	250 171,00 €	250 478,00 €	250 255,00 €
300 140,00 €	300 230,00 €	300 178,00 €	300 220,00 €	300 190,00 €	300 529,00 €	300 395,00 €
350 241,00 €	350 249,00 €	350 229,00 €	350 230,00 €	350 234,00 €	350 552,00 €	
400 262,00 €	400 371,00 €	400 305,00 €	400 341,00 €	400 372,00 €	400 684,00 €	
450 342,00 €	450 394,00 €	450 355,00 €	450 375,00 €	450 402,00 €	450 753,00 €	
500 370,00 €	500 447,00 €	500 402,00 €	500 431,00 €	500 443,00 €	500 827,00 €	
600 467,00 €	600 527,00 €	600 477,00 €	600 527,00 €	600 477,00 €	600 916,00 €	

Revisionselement (bis 600°C/N1)

Revisionselement ausgehakt (bis 600°C/N1), eckige Öffnung 210x140mm

Revisionselement mit Rußschutztüre (bis 600°C/N1)

Revisionselement rund, Deckel für Öl und Gas (bis 400°C/N1)

Revisionselement rund, Deckel mit Sterngriff (bis 600°C/N1)

Revisionselement (bis 600°C/N1) mit eckiger Öffnung 210x140mm und Blinddeckel

Revisionselement mit integrierter Grundplatte (bis 600°C/N1)



NEU



\$19 Einstufig
NEU



205-DWETN10Ø	205-DWETN2942Ø	205-DWETN10RSTØ	205-DWETN10RØ	205-DWETN10RGØ	215-DWECO2939Ø	205-DWETN383Ø
130 280,00 €	130 coming soon	130 424,00 €	130 227,00 €	130 241,00 €	130 404,00 €	130 347,00 €
150 295,00 €	150 coming soon	150 439,00 €	150 245,00 €	150 259,00 €	150 416,00 €	150 365,00 €
160 301,00 €	180 coming soon	160 444,00 €	160 253,00 €	160 266,00 €	160 417,00 €	160 378,00 €
180 305,00 €	200 coming soon	180 451,00 €	180 262,00 €	180 276,00 €	180 422,00 €	180 391,00 €
200 320,00 €		200 465,00 €	200 275,00 €	200 288,00 €	200 442,00 €	200 411,00 €
250 341,00 €		250 485,00 €	250 285,00 €	250 297,00 €	250 467,00 €	250 442,00 €
300 365,00 €		300 508,00 €	300 306,00 €	300 321,00 €	300 493,00 €	300 474,00 €
350 406,00 €		350 552,00 €	350 381,00 €	350 395,00 €	350 512,00 €	350 573,00 €
400 571,00 €		400 716,00 €	400 496,00 €	400 509,00 €	400 706,00 €	400 749,00 €
450 617,00 €		450 761,00 €	450 552,00 €	450 566,00 €	450 755,00 €	450 781,00 €
500 642,00 €		500 785,00 €	500 577,00 €	500 592,00 €	500 783,00 €	500 841,00 €
600 690,00 €		600 871,00 €	600 661,00 €	600 673,00 €	600 827,00 €	600 883,00 €

- *1 Auf Anfrage auch mit eckigem Einschub möglich
- *2 Einsatz in Abstimmung mit dem bevollmächtigten Bezirksschornsteinfeger

T-Anschluss 87° T-Anschluss 90° T-Anschluss 45° mit Wassernase T-Anschluss 90° mit Revision gegenüberliegend, gleiche Höhe (bis 600°C/N1) Längenelement 1000mm Längenelement 500mm Längenelement 250mm



205-DWETN1055Ø		205-DWETN11Ø		205-DWETN12Ø		205-DWETN309Ø		205-DWETN13Ø		205-DWETN14Ø		205-DWETN15Ø	
130	278,00 €	130	188,00 €	130	310,00 €	130	402,00 €	130	147,00 €	130	87,00 €	130	61,00 €
150	296,00 €	150	218,00 €	150	332,00 €	150	433,00 €	150	166,00 €	150	96,00 €	150	67,00 €
160	298,00 €	160	227,00 €	160	345,00 €	160	443,00 €	160	176,00 €	160	105,00 €	160	72,00 €
180	313,00 €	180	239,00 €	180	357,00 €	180	452,00 €	180	189,00 €	180	112,00 €	180	75,00 €
200	344,00 €	200	295,00 €	200	471,00 €	200	564,00 €	200	211,00 €	200	118,00 €	200	86,00 €
250	378,00 €	250	371,00 €	250	582,00 €	250	640,00 €	250	279,00 €	250	149,00 €	250	112,00 €
300	456,00 €	300	443,00 €	300	665,00 €	300	716,00 €	300	340,00 €	300	195,00 €	300	150,00 €
350	508,00 €	350	502,00 €	350	693,00 €	350	772,00 €	350	475,00 €	350	256,00 €	350	174,00 €
400	661,00 €	400	636,00 €	400	1.111,00 €	400	930,00 €	400	532,00 €	400	355,00 €	400	287,00 €
450	705,00 €	450	659,00 €	450	1.137,00 €	450	1.014,00 €	450	559,00 €	450	390,00 €	450	302,00 €
500	828,00 €	500	781,00 €	500	1.256,00 €	500	1.106,00 €	500	619,00 €	500	403,00 €	500	322,00 €
600	948,00 €	600	938,00 €	600	1.425,00 €	600	1.167,00 €	600	723,00 €	600	467,00 €	600	368,00 €

DW-ECO 2.0

Längenelement 1000mm inkl. statischem Klemmband Längenelement 500mm inkl. statischem Klemmband Längenelement 1000mm mit integriertem Wandfutter kürzbar für FERRO Längenelement 500mm mit integriertem Wandfutter kürzbar für FERRO Wandhalter 50mm Wandhalter verstellbar 50-150mm, einstrebig Wandhalter verstellbar 50-150mm, zweistrebig

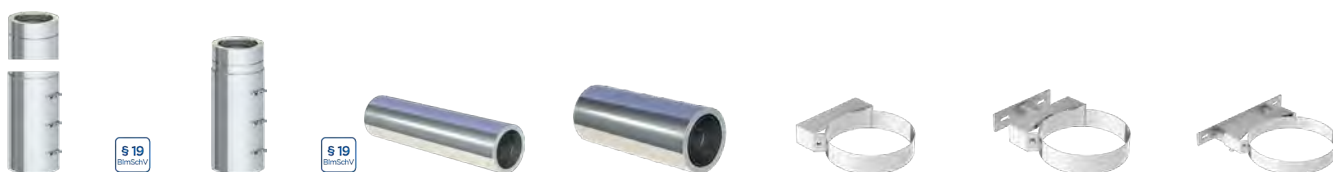

205-DWETN3013-2Ø		205-DWETN3014-2Ø		DWECO262Ø		DWECO261Ø		DWECO21Ø		DWECO22Ø		DWECO22Ø	
130	202,00 €	130	143,00 €	130	236,00 €	130	150,00 €	130	45,00 €	130	81,00 €	300	110,00 €
150	227,00 €	150	156,00 €	150	241,00 €	150	164,00 €	150	50,00 €	150	82,00 €	350	117,00 €
160	240,00 €	160	168,00 €	160	253,00 €	160	167,00 €	160	51,00 €	160	83,00 €	400	133,00 €
180	257,00 €	180	180,00 €	180	255,00 €	180	171,00 €	180	52,00 €	180	84,00 €	450	167,00 €
200	287,00 €	200	194,00 €	200	295,00 €	200	194,00 €	200	55,00 €	200	86,00 €	500	186,00 €
				250	393,00 €	250	234,00 €	250	58,00 €	250	94,00 €	600	249,00 €
								300	71,00 €				
								350	78,00 €				
								400	83,00 €				
								450	98,00 €				
								500	119,00 €				
								600	124,00 €				



System DW-ECO 2.0



Wand- und Decken-
abstandshalter ver-
stellbar 50-250mm,
einstrebig

Wand- und Decken-
abstandshalter ver-
stellbar 50-250mm,
zweistrebig

Wandhalter verstell-
bar 250-360mm,
einstrebig

Wandhalter verstell-
bar 250-360mm,
zweistrebig

Wand- und Kopf-
teil für Wandhalter,
Wandabstand ab
250mm

Wand- und Kopf-
teil für Wandhalter,
Wandabstand bis
250mm

Wandhalter mit
Gelenk kürzbar 140-
300mm



DWECO230		DWECO230		DWECO240		DWECO240		DWECO200		DWECO200		DWECO24MG0	
130	97,00 €	300	125,00 €	130	130,00 €	300	160,00 €	130	94,00 €	300	132,00 €	130	241,00 €
150	99,00 €	350	128,00 €	150	132,00 €	350	163,00 €	150	95,00 €	350	167,00 €	150	243,00 €
160	101,00 €	400	161,00 €	160	133,00 €	400	196,00 €	160	96,00 €	400	263,00 €	160	244,00 €
180	102,00 €	450	207,00 €	180	134,00 €	450	241,00 €	180	97,00 €	450	309,00 €	180	245,00 €
200	105,00 €	500	237,00 €	200	140,00 €	500	270,00 €	200	98,00 €	500	321,00 €	200	249,00 €
250	110,00 €	600	290,00 €	250	144,00 €	600	302,00 €	250	112,00 €	600	348,00 €	250	253,00 €

Verlängerungs-
rohr 30x30mm für
DWECO20 einstrebig
l=1000mm

Verlängerungs-
rohr 30x30mm für
DWECO20 einstrebig
l=500mm

Wandhalter statisch,
50mm

Wandhalter statisch,
verstellbar 50-150mm

Wandhalter statisch,
verstellbar 50-
250mm

Wandhalter statisch,
verstellbar 50-
360mm

Wand- und Decken-
abstandshalter, ver-
stellbar 50-70mm



DW86		DW85		DWECO450		DWECO460		DWECO470		DWECO480		DWECO6900	
78,00 €		57,00 €		130	88,00 €	130	156,00 €	130	195,00 €	225	249,00 €	130	26,00 €
				150	92,00 €	150	174,00 €	150	197,00 €	250	265,00 €	150	27,00 €
				180	95,00 €	160	175,00 €	160	198,00 €	300	267,00 €	180	29,00 €
				200	103,00 €	180	196,00 €	180	199,00 €	350	273,00 €	200	30,00 €
				225	117,00 €	200	198,00 €	200	201,00 €	400	294,00 €	250	32,00 €
				250	121,00 €	225	210,00 €	225	213,00 €	450	331,00 €	300	37,00 €
				300	135,00 €	250	219,00 €	250	225,00 €	500	341,00 €		
				350	149,00 €	300	222,00 €	300	242,00 €	600	436,00 €		
				400	176,00 €	350	228,00 €	350	243,00 €				
				450	220,00 €	400	247,00 €	400	259,00 €				
				500	239,00 €	450	273,00 €	450	289,00 €				
				600	259,00 €	500	298,00 €	500	313,00 €				
						600	345,00 €	600	357,00 €				

• *1 Bei Bestellung bitte gewünschte Gradzahl angeben. Bei Festbrennstoffen maximaler Versatz 30°, bei größerem Versatz wenden Sie sich bitte an unsere Technik

Winkel 15° Winkel 30° Winkel 45° Winkel 90° Winkel konfigurierbar 1°-44° Winkel 90° mit Revisionsöffnung (bis 600°C/N1) Mündungsabschluss



205-DWETN16Ø		205-DWETN17Ø		205-DWETN18Ø		205-DWETN60Ø		205-DWETN2801Ø		205-DWETN19Ø		205-DWETN32Ø	
130	83,00 €	130	88,00 €	130	95,00 €	130	194,00 €	130	153,00 €	130	287,00 €	130	45,00 €
150	94,00 €	150	97,00 €	150	98,00 €	150	198,00 €	150	157,00 €	150	296,00 €	150	49,00 €
160	98,00 €	160	102,00 €	160	103,00 €	160	207,00 €	160	163,00 €	160	303,00 €	160	50,00 €
180	103,00 €	180	106,00 €	180	109,00 €	180	217,00 €	180	168,00 €	180	311,00 €	180	51,00 €
200	106,00 €	200	112,00 €	200	122,00 €	200	222,00 €	200	182,00 €	200	345,00 €	200	52,00 €
250	112,00 €	250	117,00 €	250	143,00 €	250	252,00 €	250	202,00 €	250	352,00 €	250	56,00 €
300	151,00 €	300	166,00 €	300	199,00 €	300	314,00 €	300	259,00 €	300	355,00 €	300	60,00 €
350	194,00 €	350	212,00 €	350	239,00 €	350	412,00 €	350	356,00 €	350	414,00 €	350	71,00 €
400	258,00 €	400	283,00 €	400	325,00 €	400	440,00 €	400	442,00 €	400	498,00 €	400	89,00 €
450	297,00 €	450	326,00 €	450	371,00 €	450	471,00 €	450	488,00 €	450	518,00 €	450	102,00 €
500	371,00 €	500	406,00 €	500	440,00 €	500	635,00 €	500	557,00 €	500	636,00 €	500	112,00 €
600	433,00 €	600	478,00 €	600	519,00 €	600	793,00 €	600	636,00 €	600	850,00 €	600	149,00 €

DW-ECO 2.0

Mündungsrohr für DW-ECO 2.0 Hollandhaube mit drehbarer Reinigungsscheibe Regenhaube Mündungsabschluss mit Regenhaube Wetterkragen/Wand-rosette Regenhaube zum Klemmen Wetterkragen „Spezial“ mit Hinterlüftung



205-DWETN2904Ø		215-DWECO92HSØ		215-DWECO33Ø		205-DWETN1076Ø		DWECO31Ø		DWECO33-1Ø		DWECO80HLØ	
130	173,00 €	130	234,00 €	130	64,00 €	130	103,00 €	130	26,00 €	080	57,00 €	130	141,00 €
150	194,00 €	150	236,00 €	150	69,00 €	150	107,00 €	150	28,00 €	100	59,00 €	150	149,00 €
160	204,00 €	160	249,00 €	160	71,00 €	160	110,00 €	160	29,00 €	115	61,00 €	160	152,00 €
180	217,00 €	180	263,00 €	180	72,00 €	180	112,00 €	180	30,00 €	130	64,00 €	180	160,00 €
200	237,00 €	200	274,00 €	200	83,00 €	200	126,00 €	200	33,00 €	150	69,00 €	200	170,00 €
		250	373,00 €	250	101,00 €	250	144,00 €	250	35,00 €	160	71,00 €	250	184,00 €
		300	498,00 €	300	115,00 €	300	163,00 €	300	41,00 €	180	72,00 €	300	224,00 €
		350	616,00 €	350	120,00 €	350	179,00 €	350	51,00 €	200	83,00 €	350	253,00 €
		400	619,00 €	400	132,00 €	400	207,00 €	400	67,00 €	250	101,00 €	400	305,00 €
				450	150,00 €	450	235,00 €	450	72,00 €	300	115,00 €	450	352,00 €
				500	167,00 €	500	263,00 €	500	78,00 €			500	388,00 €
				600	186,00 €	600	320,00 €	600	121,00 €			600	428,00 €



System DW-ECO 2.0



Wetterkragen mit Rand

Wetterkragen mit Rand und Abstandshaltern für Hinterlüftung

Wetterkragen/Wandrossette passend über das DW-ECO-Klemmband

Dachdurchführung 5-15° mit Wetterkragen

Dachdurchführung 16-25° mit Wetterkragen

Dachdurchführung 26-35° mit Wetterkragen

Dachdurchführung 36-45° mit Wetterkragen

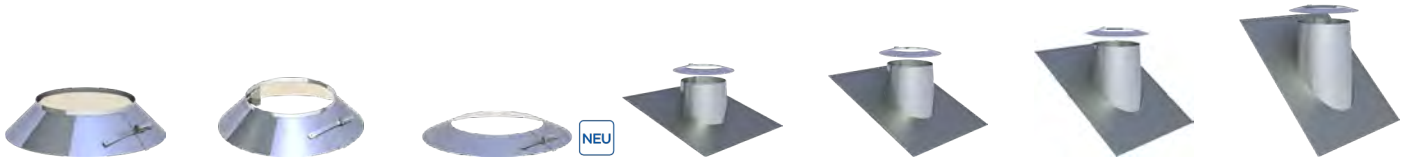

DWECO307Ø	DWECO2856Ø	DWECO2910Ø	DWECO81Ø	DWECO82Ø	DWECO39Ø	DWECO83Ø							
130	38,00 €	130	44,00 €	130	26,00 €	130	193,00 €	130	213,00 €	130	239,00 €	130	262,00 €
150	40,00 €	150	45,00 €	150	28,00 €	150	212,00 €	150	235,00 €	150	256,00 €	150	280,00 €
160	41,00 €	160	48,00 €	160	29,00 €	160	221,00 €	160	243,00 €	160	264,00 €	160	287,00 €
180	43,00 €	180	50,00 €	180	30,00 €	180	237,00 €	180	253,00 €	180	275,00 €	180	297,00 €
200	44,00 €	200	51,00 €	200	33,00 €	200	275,00 €	200	285,00 €	200	295,00 €	200	304,00 €
250	49,00 €	250	55,00 €	250	35,00 €	250	317,00 €	250	324,00 €	250	329,00 €	250	340,00 €
300	64,00 €	300	71,00 €	300	41,00 €	300	342,00 €	300	350,00 €	300	359,00 €	300	370,00 €
350	80,00 €	350	86,00 €	350	51,00 €	350	432,00 €	350	452,00 €	350	474,00 €	350	493,00 €
400	106,00 €	400	112,00 €	400	67,00 €	400	774,00 €	400	788,00 €	400	800,00 €	400	814,00 €
450	112,00 €	450	119,00 €	450	72,00 €	450	860,00 €	450	872,00 €	450	885,00 €	450	900,00 €
500	125,00 €	500	130,00 €	500	78,00 €	500	973,00 €	500	1.023,00 €	500	1.070,00 €	500	1.119,00 €
600	191,00 €	600	197,00 €	600	121,00 €	600	1.113,00 €	600	1.140,00 €	600	1.167,00 €	600	1.196,00 €

Flachdachdurchführung konisch mit Wetterkragen

Flachdachdurchführung zylindrisch mit Wetterkragen

Dachdurchführung 5-15° mit Bleirand und Wetterkragen

Dachdurchführung 16-25° mit Bleirand und Wetterkragen

Dachdurchführung 26-35° mit Bleirand und Wetterkragen

Dachdurchführung 36-45° mit Bleirand und Wetterkragen

Dachdurchführung 5-15° mit Bleirand und Wetterkragen, Konus 150mm

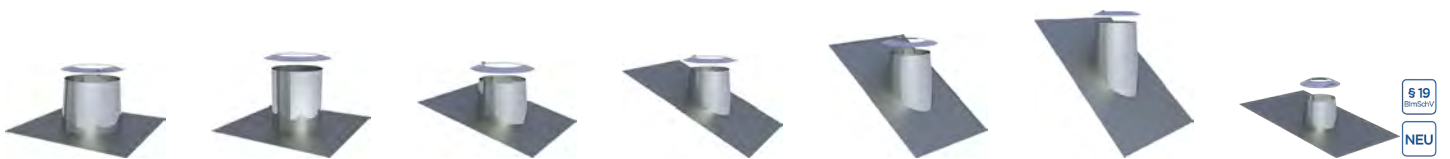

DWECO52Ø	DWECO52ØZY	DWECO53Ø	DWECO59Ø	DWECO38Ø	DWECO54Ø	DWECO2935Ø							
130	114,00 €	130	114,00 €	130	216,00 €	130	216,00 €	130	216,00 €	130	216,00 €	130	208,00 €
150	119,00 €	150	119,00 €	150	235,00 €	150	235,00 €	150	235,00 €	150	235,00 €	150	227,00 €
160	125,00 €	160	125,00 €	160	242,00 €	160	242,00 €	160	242,00 €	160	242,00 €	160	233,00 €
180	133,00 €	180	133,00 €	180	251,00 €	180	251,00 €	180	251,00 €	180	251,00 €	180	242,00 €
200	164,00 €	200	164,00 €	200	258,00 €	200	258,00 €	200	258,00 €	200	258,00 €	200	249,00 €
250	186,00 €	250	186,00 €	250	290,00 €	250	290,00 €	250	290,00 €	250	290,00 €	250	278,00 €
300	227,00 €	300	227,00 €	300	299,00 €	300	299,00 €	300	299,00 €	300	299,00 €	300	299,00 €
350	287,00 €	350	287,00 €	350	311,00 €	350	311,00 €	350	311,00 €	350	311,00 €	350	311,00 €
400	367,00 €	400	367,00 €	400	329,00 €	400	329,00 €	400	329,00 €	400	329,00 €	400	329,00 €
450	423,00 €	450	423,00 €	450	355,00 €	450	355,00 €	450	355,00 €	450	355,00 €	450	355,00 €
500	492,00 €	500	492,00 €	500	416,00 €	500	416,00 €	500	416,00 €	500	416,00 €	500	416,00 €
600	594,00 €	600	594,00 €	600	474,00 €	600	474,00 €	600	474,00 €	600	474,00 €	600	474,00 €

Dachdurchführung
16-25° mit Bleirand
und Wetterkragen,
Konus 150mm

Dachdurchführung
26-35° mit Bleirand
und Wetterkragen,
Konus 150mm

Dachdurchführung
36-45° mit Bleirand
und Wetterkragen,
Konus 150mm

Dachdurchführung
5-15° mit Elastomer-
rand schwarz und
Wetterkragen

Dachdurchführung
5-15° mit Elastomer-
rand ziegelrot und
Wetterkragen

Dachdurchführung
16-25° mit Elastomer-
rand schwarz und
Wetterkragen

Dachdurchführung
16-25° mit Elastomer-
rand ziegelrot und
Wetterkragen

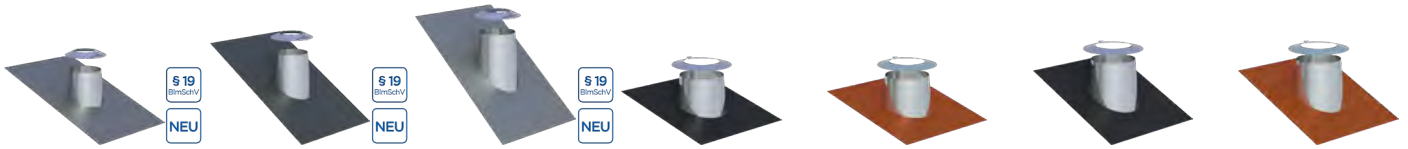

DWECO2937Ø		DWECO2934Ø		DWECO2936Ø		DWECO2556-1Ø		DWECO2556-2Ø		DWECO2558-1Ø		DWECO2558-2Ø	
130	208,00 €	130	207,00 €	130	210,00 €	130	216,00 €	130	216,00 €	130	216,00 €	130	216,00 €
150	226,00 €	150	226,00 €	150	227,00 €	150	235,00 €	150	235,00 €	150	235,00 €	150	235,00 €
160	233,00 €	160	228,00 €	160	233,00 €	160	242,00 €	160	242,00 €	160	242,00 €	160	242,00 €
180	241,00 €	180	241,00 €	180	242,00 €	180	251,00 €	180	251,00 €	180	251,00 €	180	251,00 €
200	246,00 €	200	247,00 €	200	249,00 €	200	258,00 €	200	258,00 €	200	258,00 €	200	258,00 €
250	282,00 €	250	277,00 €	250	279,00 €	250	290,00 €	250	290,00 €	250	290,00 €	250	290,00 €
						300	299,00 €	300	299,00 €	300	299,00 €	300	299,00 €

DW-ECO 2.0

Dachdurchführung
26-35° mit Elastomer-
rand schwarz und
Wetterkragen

Dachdurchführung
26-35° mit Elastomer-
rand ziegelrot und
Wetterkragen

Dachdurchführung
36-45° mit Elastomer-
rand schwarz und
Wetterkragen

Dachdurchführung
36-45° mit Elastomer-
rand ziegelrot und
Wetterkragen

Dachdurchführung (Si-
likon) inkl. Schrauben
und Dichtmaterial, für
Metaldach, Außen-
durchmesser 150-
300mm (bis 400°C)

Dachdurchführung
(Silikon) inkl. Schrauben
und Dichtmaterial, für
Faserzementweldach,
Außendurchmesser 150-
300mm (bis 400°C)

Wand-/Deckenblen-
de einteilig 0°

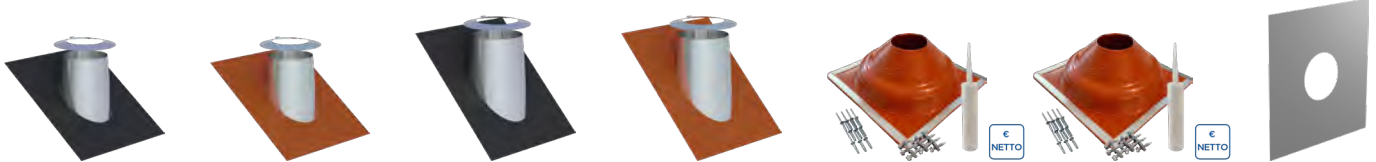

DWECO2557-1Ø		DWECO2557-2Ø		DWECO2551-1Ø		DWECO2551-2Ø		ZUAC2700		ZUAC2701		DWECO70Ø	
130	216,00 €	130	216,00 €	130	216,00 €	130	216,00 €	288,00 €		288,00 €		130	71,00 €
150	235,00 €	150	235,00 €	150	235,00 €	150	235,00 €					150	74,00 €
160	242,00 €	160	242,00 €	160	242,00 €	160	242,00 €					160	76,00 €
180	251,00 €	180	251,00 €	180	251,00 €	180	251,00 €					180	78,00 €
200	258,00 €	200	258,00 €	200	258,00 €	200	258,00 €					200	82,00 €
250	290,00 €	250	290,00 €	250	290,00 €	250	290,00 €					250	103,00 €
300	299,00 €	300	299,00 €	300	299,00 €	300	299,00 €					300	119,00 €
												350	151,00 €
												400	159,00 €
												450	170,00 €
												500	184,00 €
												600	196,00 €



System DW-ECO 2.0



Wand-/Deckenblende einteilig 1-65°

Wand-/Deckenblende zweiteilig 0°

Wand-/Deckenblende zweiteilig 1-65°

Deckenblende für Hinterlüftung, einteilig, 0°

Deckenblende für Hinterlüftung, einteilig, 1-65°

Deckenblende für Hinterlüftung, zweiteilig, 0°

Deckenblende für Hinterlüftung, zweiteilig, 1-65°

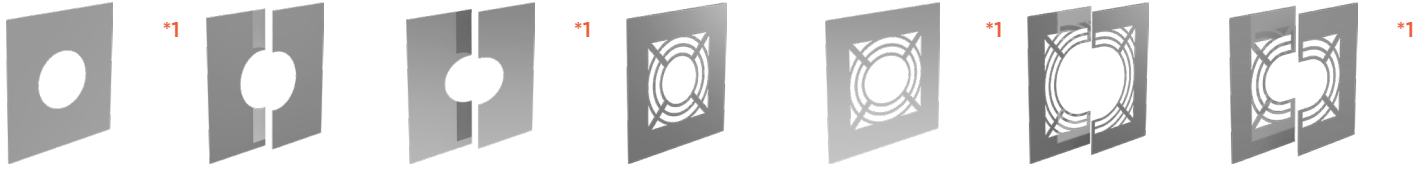

DWECO71Ø		DWECO74Ø		DWECO75Ø		DWECO70HLØ		DWECO71HLØ		DWECO74HLØ		DWECO75HLØ	
130	78,00 €	130	82,00 €	130	89,00 €	130	109,00 €	130	117,00 €	130	119,00 €	130	126,00 €
150	82,00 €	150	95,00 €	150	105,00 €	150	112,00 €	150	119,00 €	150	130,00 €	150	141,00 €
160	84,00 €	160	96,00 €	160	106,00 €	160	114,00 €	160	121,00 €	160	132,00 €	160	143,00 €
180	87,00 €	180	97,00 €	180	107,00 €	180	115,00 €	180	122,00 €	180	140,00 €	180	144,00 €
200	89,00 €	200	110,00 €	200	121,00 €	200	119,00 €	200	126,00 €	200	147,00 €	200	159,00 €
250	112,00 €	250	112,00 €	250	126,00 €	250	140,00 €	250	149,00 €	250	149,00 €	250	164,00 €
300	132,00 €	300	128,00 €	300	143,00 €	300	156,00 €	300	168,00 €	300	166,00 €	300	178,00 €
350	166,00 €	350	152,00 €	350	168,00 €	350	178,00 €	350	195,00 €	350	191,00 €	350	207,00 €
400	175,00 €	400	160,00 €	400	176,00 €	400	188,00 €	400	204,00 €	400	197,00 €	400	214,00 €
450	190,00 €	450	174,00 €	450	195,00 €	450	198,00 €	450	216,00 €	450	213,00 €	450	233,00 €
500	201,00 €	500	195,00 €	500	214,00 €	500	210,00 €	500	227,00 €	500	233,00 €	500	251,00 €
600	217,00 €	600	204,00 €	600	224,00 €	600	234,00 €	600	253,00 €	600	241,00 €	600	260,00 €

Deckenblende mit Dichtung für Dampfsperrenanbindung 0-20° (bis 450°/NI)

Deckenblende mit Dichtung für Dampfsperrenanbindung 21-40° (bis 450°C/NI)

Deckenblende mit Dichtung für Dampfsperrenanbindung 41-55° (bis 450°C/NI)

Wand-/Deckenblende zweiteilig 0-30°

Wand-/Deckenblende zweiteilig 31-45°

Deckenblende für Hinterlüftung, zweiteilig, 0°-30°

Deckenblende für Hinterlüftung, zweiteilig, 31-45°



DWECO1702Ø		DWECO1703Ø		DWECO1704Ø		DWECO99VØ		DWECO98VØ		DWECO99VHLØ		DWECO98VHLØ	
130	98,00 €	130	121,00 €	130	142,00 €	130	66,00 €	130	78,00 €	130	103,00 €	130	115,00 €
150	120,00 €	150	148,00 €	150	163,00 €	150	69,00 €	150	82,00 €	150	106,00 €	150	119,00 €
160	124,00 €	160	152,00 €	160	166,00 €	160	71,00 €	160	84,00 €	160	107,00 €	160	120,00 €
180	132,00 €	180	160,00 €	180	173,00 €	180	72,00 €	180	87,00 €	180	109,00 €	180	121,00 €
200	140,00 €	200	168,00 €	200	186,00 €	200	78,00 €	200	89,00 €	200	115,00 €	200	126,00 €
250	187,00 €	250	224,00 €	250	249,00 €	250	101,00 €	250	112,00 €	250	137,00 €	250	149,00 €
300	211,00 €	300	245,00 €	300	270,00 €	300	119,00 €	300	132,00 €	300	156,00 €	300	168,00 €
						350	147,00 €	350	159,00 €	350	184,00 €	350	195,00 €
						400	153,00 €	400	166,00 €	400	191,00 €	400	202,00 €
						450	175,00 €	450	178,00 €	450	202,00 €	450	216,00 €
						500	190,00 €	500	193,00 €	500	216,00 €	500	229,00 €
						600	205,00 €	600	217,00 €	600	241,00 €	600	253,00 €

*1 Bei Wand-/Deckenblende bitte °-Zahl angeben

Abdichtmanschette 0°-30° für Schornsteine bis T400 mit Klebekragen

Abdichtmanschette 30°-45° für Schornsteine bis T400 mit Faltenbalg und Klebekragen

Übergang EW glatt/DW-ECO

Übergang EW-FU mit Muffe/DW-ECO

Übergang DW-ECO/EW-FU glatt

Übergang DW-ECO/EW-FU mit Muffe

Übergang FERRO-LUX/DW-ECO



€ NETTO



€ NETTO

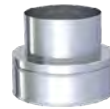

ZUTE2195Ø		ZUTE2232Ø		205-DWETN37Ø		205-DWETN37MØ		205-DWETN37AØ		205-DWETN37AMØ		205-DWETN37FØ	
180-195	81,00 €	200-225	107,00 €	130	51,00 €	130	57,00 €	130	51,00 €	130	57,00 €	130	57,00 €
200-225	88,00 €	230-245	120,00 €	150	52,00 €	150	58,00 €	150	52,00 €	150	58,00 €	150	58,00 €
230-245	95,00 €	250-270	130,00 €	160	55,00 €	160	59,00 €	160	55,00 €	160	59,00 €	160	59,00 €
250-270	101,00 €			180	56,00 €	180	60,00 €	180	56,00 €	180	60,00 €	180	60,00 €
				200	58,00 €	200	64,00 €	200	58,00 €	200	64,00 €	200	64,00 €
				250	63,00 €	250	67,00 €	250	63,00 €	250	67,00 €	250	67,00 €
				300	67,00 €	300	73,00 €	300	67,00 €	300	73,00 €	300	73,00 €
				350	75,00 €	350	81,00 €	350	75,00 €	350	81,00 €	350	81,00 €
				400	94,00 €	400	99,00 €	400	94,00 €	400	99,00 €	400	99,00 €
				450	110,00 €	450	115,00 €	450	110,00 €	450	115,00 €	450	115,00 €
				500	120,00 €	500	125,00 €	500	120,00 €	500	125,00 €	500	125,00 €
				600	157,00 €	600	163,00 €	600	157,00 €	600	163,00 €	600	163,00 €

DW-ECO 2.0

Übergang EW-FU/DW-ECO mit integriertem Wandfutter gerade für FERRO

Isothermband 40mm (zum Abdichten der Abgasleitung im Wandfutter), Preis pro Meter

Verschlusskappe für Kondensatablauf 1/2" (bis 200°C)

Klemmband

Klemmband statisch h=400mm

Verschlussdeckel mit Handgriff für DWECO11

Rußtopf abnehmbar mit Kondensatablauf



€ NETTO



€ NETTO



§ 19 BImSchV



215-DWECO37GWFØ		750ISO40		750ADK1/2		DWECO989Ø		DWECO989SØ		215-DWECO43Ø		215-DWECO44Ø	
130	97,00 €		4,00 €		4,00 €	130	19,00 €	130	75,00 €	130	74,00 €	130	106,00 €
150	102,00 €					150	20,00 €	150	81,00 €	150	75,00 €	150	110,00 €
160	105,00 €					160	21,00 €	160	84,00 €	160	80,00 €	160	117,00 €
180	107,00 €					180	22,00 €	180	90,00 €	180	84,00 €	180	119,00 €
200	115,00 €					200	25,00 €	200	101,00 €	200	95,00 €	200	126,00 €
250	128,00 €					250	26,00 €			250	111,00 €	250	140,00 €
						300	27,00 €			300	125,00 €	300	151,00 €
						350	29,00 €			350	132,00 €	350	188,00 €
						400	30,00 €			400	137,00 €	400	212,00 €
						450	33,00 €			450	148,00 €	450	247,00 €
						500	34,00 €			500	160,00 €	500	287,00 €
						600	40,00 €			600	172,00 €	600	426,00 €



System DW-ECO 2.0



Entwässerungselement 250mm für horizontalen und vertikalen Einbau, mit 1/2" Nippel

Messelement 250mm mit 1/2" Muffe und Verschlusschraube

Längenelement mit Revision (für Verbindungsleitung) (bis 600°C/N1)

Schiebeelement für Verbindungsleitung 320-460mm (bis 600°C/N1)

Sparrenhalter verstellbar 500-900mm

Sparrenhalter light

3-Punkt-Abspannschelle



205-DWETN1494Ø		205-DWETN51Ø		205-DWETN68Ø		205-DWETN50Ø		DWECO55Ø		DWECO55LØ		DWECO42Ø	
130	213,00 €	130	103,00 €	130	201,00 €	130	149,00 €	130	149,00 €	130	84,00 €	130	40,00 €
150	225,00 €	150	109,00 €	150	214,00 €	150	174,00 €	150	160,00 €	150	86,00 €	150	41,00 €
160	239,00 €	160	117,00 €	160	220,00 €	160	191,00 €	160	165,00 €	160	87,00 €	160	42,00 €
180	253,00 €	180	124,00 €	180	227,00 €	180	204,00 €	180	168,00 €	180	105,00 €	180	43,00 €
200	266,00 €	200	130,00 €	200	235,00 €	200	235,00 €	200	194,00 €	200	107,00 €	200	44,00 €
250	317,00 €	250	160,00 €	250	263,00 €	250	306,00 €	250	218,00 €	250	112,00 €	250	45,00 €
300	383,00 €	300	205,00 €	300	302,00 €	300	425,00 €	300	227,00 €	300	114,00 €	300	57,00 €
350	458,00 €	350	259,00 €	350	355,00 €	350	543,00 €	350	309,00 €	350	117,00 €	350	69,00 €
400	572,00 €	400	354,00 €	400	371,00 €	400	843,00 €	400	331,00 €			400	71,00 €
450	626,00 €	450	390,00 €	450	424,00 €	450	901,00 €	450	373,00 €			450	72,00 €
500	655,00 €	500	397,00 €	500	558,00 €	500	953,00 €	500	412,00 €			500	78,00 €
600	757,00 €	600	463,00 €	600	626,00 €	600	1.134,00 €	600	462,00 €			600	89,00 €

Befestigungsset für 3-Punkt-Abspannschelle (verzinkt)

Abspannseil (verzinkt), Preis pro Meter

Dachhaken-Set zur Schornsteinbefestigung auf Schrägdächern

Dachhaken-Set zur Schornsteinbefestigung auf Schrägdächern (verstellbar)

Falz-Klemme für 2-Punkt-Abspannschelle, 2 Stück





Dachhaken zur Befestigung von Abspannungen, 2 Stück

2-Punkt-Abspannschelle

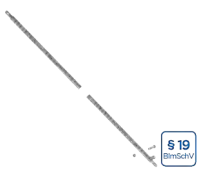
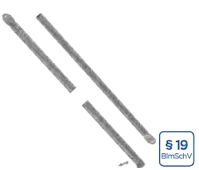
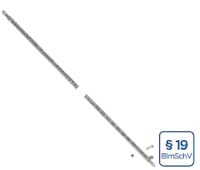

KEEW237		KEEW242		DWECO2800Ø		DWECO2877Ø		ZUDA1069		ZUDA1070		DWECO1057Ø	
	56,00 €		13,00 €	130	98,00 €	130	268,00 €		33,00 €		32,00 €	130	40,00 €
				150	103,00 €	150	272,00 €					150	41,00 €
				160	103,00 €	160	273,00 €					160	42,00 €
				180	106,00 €	180	274,00 €					180	43,00 €
				200	107,00 €	200	278,00 €					200	44,00 €
												225	44,00 €
												250	45,00 €
												300	57,00 €
												350	69,00 €
												400	71,00 €

- ^{*1} Bei Bestellung bitte Systemdurchmesser und Wandabstand mit angeben!

Abspannrohre verstellbar bis 2m, je 2 Stangen Ø17,1x1,5mm/Ø20x1mm (für Windlastzone 1+2, bis Ø200mm)	Abspannrohre verstellbar bis 2m, je 2 Stangen Ø38,2x2mm/Ø42,4x2mm (für alle Windlastzonen)	Abspannrohre verstellbar bis 3m, je 2 Stangen Ø17,1x1,5mm/Ø20x1mm (für Windlastzone 1+2, bis Ø200mm)	Abspannrohre verstellbar bis 3m, je 2 Stangen Ø38,2x2mm/Ø42,4x2mm (für alle Windlastzonen)	Abspannrohre verstellbar bis 4m, je 2 Stangen Ø17,1x1,5mm/Ø20x1mm (für Windlastzone 1+2, bis Ø200mm)	Abspannrohre verstellbar bis 4m, je 2 Stangen Ø38,2x2mm/Ø42,4x2mm (für alle Windlastzonen)
					
ZUDA904-2000	ZUDA1678-2000	ZUDA904-3000	ZUDA1678-3000	ZUDA904-4000	ZUDA1678-4000
191,00 €	302,00 €	219,00 €	345,00 €	302,00 €	470,00 €

Edelstahl-Kragarm mit verschiebbarem statischen Wandhalter

^{*1}

§ 19
BlmSchV

ZUTE13340

130	754,00 €
150	757,00 €



PRODUKTLÖSUNGEN FÜR DIE NEUEN ABLEITBEDINGUNGEN

Alle Bauteile dieser Preisliste mit dem BlmSchV-Hinweis wurden speziell zur Erfüllung der neuen Ableitbedingungen mit baulichen Lösungen entwickelt.

Auf unserer Website halten wir im Special „Neue Ableitbedingungen“ nicht nur detaillierte Infos zum Thema, sondern auch eine komprimierte Artikelübersicht aller relevanten Bauteile für Sie zum [Download](#) bereit.

§ 19
BlmSchV



System DW-ECO 2.0 AL

BESCHREIBUNG

Doppelwandige, druckdichte Systemabgasanlage aus Edelstahl

MATERIAL

Innen: L99
Außen: 1.4301 (304)
Weitere auf Anfrage

OBERFLÄCHE

Hochglanz
Optional: matt + 15%

WANDSTÄRKE

Innen/Außen je 0,5 mm
Weitere auf Anfrage

INNENDURCHMESSER

130 - 600 mm
Weitere auf Anfrage ab 80 mm

DÄMMUNG

Mineralische Dämmung mit 25 mm Dicke

VERBINDUNG

Steckverbindung Muffe / Sicke mit innenliegender Spezialdichtung und außenliegendem Klemmband

KLEMMBAND

Inklusive
Bei einem Aufbau ohne T-Anschluss muss ein extra Klemmband für Mündungsabschluss mit bestellt werden

DICHTUNG

Die mitgelieferte Dichtung variiert durchmesserabhängig (EPDM bis 120°C oder Silikon bis 200°C). Alle möglichen Optionen können Sie der Tabelle auf der nächsten Seite entnehmen. Die Preise der nicht in der Preisliste aufgeführten Varianten erhalten Sie auf Anfrage.

Der tatsächlich verrechnete Preis für Bauteile inkl. Dichtung kann vom hier angegebenen Preis abweichen, da sich je nach Ihrer individuellen Rabattzusammensetzung aus DW-Rabatt (Bauteil) und FU-Rabatt (Dichtung) minimale Differenzen ergeben können.

BESTELLCODE

Bei Ihrer Bestellung ersetzen Sie bitte den Platzhalter „...“ im Artikelcode durch den Buchstaben für die gewünschte Dichtung (Standarddichtung variiert je Ø, siehe Tabelle).

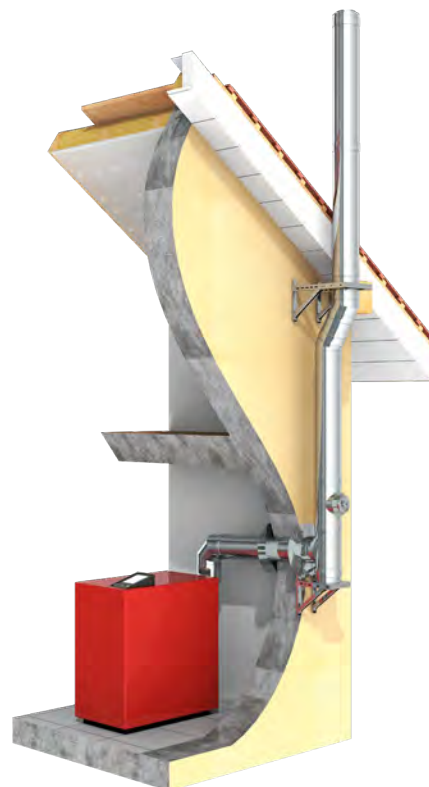
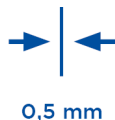

EIGENSCHAFTEN

- DW-ECO 2.0 Basisteile werden durch Einlegen einer Dichtung in eine eingeformte Sicke überdruckdicht
- Preiswerte Alternative zum doppelwandigen System DW-AL
- 70 mm breites, versenktes Klemmband
- Feuchteunempfindlich

EINSATZBEREICHE

- Regelfeuerstätten für Öl und Gas
- Brennwertfeuerstätten

CE-ZERTIFIKATSNUMMER

0036 CPR 9174 046

CE-KLASSIFIZIERUNGEN NACH DIN EN 1856-1

T120 - P1 - W - V2 - L99050 - O00 (mit EPDM-Dichtung)
T120 - N1 - W - V2 - L99050 - O00 (mit EPDM-Dichtung)
T200 - P1 - W - V2 - L99050 - O00 (mit Silikon-Dichtung)
T200 - N1 - W - V2 - L99050 - O00 (mit Silikon-Dichtung)

VERBINDUNGSLEITUNG

CE-ZERTIFIKATSNUMMER

0036 CPR 9174 053

CE-KLASSIFIZIERUNGEN NACH DIN EN 1856-2

T120 - P1 - W - V2 - L99050 - O00M (mit EPDM-Dichtung)
T120 - N1 - W - V2 - L99050 - O00M (mit EPDM-Dichtung)
T200 - P1 - W - V2 - L99050 - O00M (mit Silikon-Dichtung)
T200 - N1 - W - V2 - L99050 - O00M (mit Silikon-Dichtung)

- *1 Ab DN350 sind die Konsolbleche entgegen der Darstellung um 180° gedreht zu montieren
- *2 Bei Wandabständen größer 400mm ist ein statischer Nachweis erforderlich und muss separat beauftragt werden

MÖGLICHE DICHTUNGSVARIANTEN

Variante	EPDM (ALBI367)			Silikon (ALBI26)		
	A	B	C	D	E	F
Ø	beigelegt	ingelegt	eingeklebt	beigelegt	ingelegt	eingeklebt
130 mm	x	x	x	x	x	x
150 mm	x	x	x	x	x	x
160 mm	x	x	x	x	x	x
180 mm	x	x	x	x	x	x
200 mm	x	x	x	x	x	x
250 mm	x		x	x		x
300 mm	x		x	x		x
350 mm	x		x	x		x
400 mm	x		x	x		x
450 mm				x		x
500 mm				x		x
600 mm				x		x

Konsolbleche
verstellbar von 50-
150mm

Konsolbleche
verstellbar von 150-
250mm

Konsolbleche ver-
stellbar von 250-
360mm

Wandstütze und
Querträger Typ I
350mm

Wandstütze und
Querträger Typ II
500mm

Wandstütze und
Querträger Typ III
750mm

Wandstütze und
Querträger Typ IV
1030mm



*1



*1



*1



*2



*2

	DW010	DW020	DW490	DW391	DW392	DW393	DW407
130	78,00 €	130 112,00 €	130 147,00 €	117,00 €	132,00 €	161,00 €	264,00 €
150	83,00 €	150 140,00 €	150 184,00 €				
160	105,00 €	160 150,00 €	160 198,00 €				
180	112,00 €	180 165,00 €	180 217,00 €				
200	175,00 €	200 278,00 €	200 444,00 €				
250	236,00 €	250 289,00 €	250 474,00 €				
300	262,00 €	300 305,00 €	300 532,00 €				
350	321,00 €	350 363,00 €	350 573,00 €				
400	391,00 €	400 451,00 €					
450	448,00 €	450 506,00 €					
500	505,00 €	500 520,00 €					
600	615,00 €	600 657,00 €					



System DW-ECO 2.0 AL



BERECHNUNG DES MAXIMALEN WANDABSTANDES VON WANDSTÜTZE & QUERTRÄGER FÜR DAS SYSTEM DW-ECO 2.0 AL

Gesamtlänge der Wandstütze 350 mm Gesamtlänge der Wandstütze 500 mm Gesamtlänge der Wandstütze 750 mm Gesamtlänge der Wandstütze 1030 mm Bauteillänge (z.B. 350 mm Typ I) - 15 mm - (Ø innen + 50 mm) = max. Wandabstand

DW391		DW392		DW393		DW407	
Innenrohr Ø	max. Wandabstand in mm	Innenrohr Ø	max. Wandabstand in mm	Innenrohr Ø	max. Wandabstand in mm	Innenrohr Ø	max. Wandabstand in mm
130	155	130	305	130	555	130	835
150	135	150	285	150	535	150	815
160	125	160	275	160	525	160	805
180	105	180	255	180	505	180	785
200	85	200	235	200	485	200	765
		250	185	250	435	250	715
		300	135	300	385	300	665
		350	85	350	335	350	615
				400	285	400	565
				450	235	450	515
				500	185	500	465
				600	85	600	365

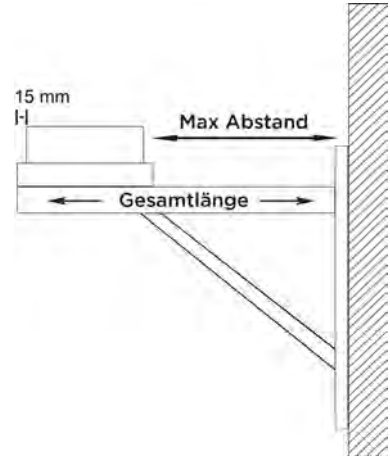

Wasserableitblech für Wandstütze, 2 Stück Wasserableitblech für Wandstütze, 2 Stück Wasserableitblech für Wandstütze, 2 Stück Teleskopstütze 190-630mm mit Teleskopkopf mit Kondensatablauf seitlich und 1/2" Nippel Teleskopstütze 190-1130mm mit Teleskopkopf mit Kondensatablauf seitlich und 1/2" Nippel Teleskopstütze 480-1120mm mit Teleskopkopf, Kondensatablauf unten und Tür für Kondensatauf-fangbehälter Teleskopstütze für Winkel mit Stützfuß l=500mm

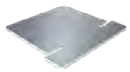

€ NETTO



€ NETTO

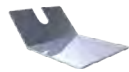

€ NETTO



ZUTE1425	ZUTE1426	ZUTE1427	215-DWECO-AL...030	215-DWECO-AL...040	215-DWECO-AL...10170	DWA2511440
11,00 €	11,00 €	11,00 €	A 130 252,00 €	A 130 333,00 €	A 130 445,00 €	180 125,00 €
			A 150 262,00 €	A 150 335,00 €	A 150 446,00 €	200 147,00 €
			A 160 276,00 €	A 160 345,00 €	A 160 456,00 €	210 151,00 €
			A 180 290,00 €	A 180 353,00 €	A 180 465,00 €	230 157,00 €
			A 200 313,00 €	A 200 364,00 €	A 200 474,00 €	250 160,00 €
			C 250 318,00 €	C 250 369,00 €	C 250 479,00 €	300 165,00 €
			C 300 461,00 €	C 300 488,00 €		350 199,00 €
			C 350 466,00 €	C 350 503,00 €		400 220,00 €
			C 400 479,00 €	C 400 514,00 €		450 253,00 €
			F 450 499,00 €	F 450 525,00 €		500 299,00 €
			F 500 517,00 €	F 500 658,00 €		550 336,00 €
			F 600 581,00 €	F 600 696,00 €		650 381,00 €

- *1 Mit Längenelementen DWA13/14/15 aus System FURADO-A nach unten flexibel verlängerbar

Winkel 87° mit Stützfuß

Grundplatte mit Steckring für Winkel mit Stützfuß

Grundplatte mit Kondensatablauf unten und 1/2" Nippel

Grundplatte mit Kondensatablauf seitlich und 1/2" Nippel

Grundplatte für Zwischenstütze

Grundplatte für Kaminerhöhung (mit rundem Einschub, l=220mm), maximale Aufbauhöhe ab Grundplatte 1,5m

Grundplatte geschlossen passend für Winkel mit Stützfuß



*1

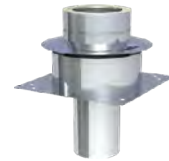

205-DWETN-AL...57Ø		DWA252803Ø		205-DWETN-AL...05Ø		205-DWETN-AL...06Ø		205-DWETN-AL...07Ø		205-DWETN-AL...08Ø		DWA2509Ø	
A 130	255,00 €	180	63,00 €	A 130	117,00 €	A 130	141,00 €	A 130	120,00 €	A 130	188,00 €	180	63,00 €
A 150	293,00 €	200	71,00 €	A 150	120,00 €	A 150	156,00 €	A 150	131,00 €	A 150	209,00 €	200	67,00 €
A 160	306,00 €	210	75,00 €	A 160	129,00 €	A 160	170,00 €	A 160	141,00 €	A 160	226,00 €	210	71,00 €
A 180	318,00 €	230	78,00 €	A 180	136,00 €	A 180	181,00 €	A 180	149,00 €	A 180	247,00 €	230	74,00 €
A 200	391,00 €	250	81,00 €	A 200	143,00 €	A 200	190,00 €	A 200	155,00 €	A 200	275,00 €	250	75,00 €
C 250	492,00 €	300	83,00 €	C 250	158,00 €	C 250	238,00 €	C 250	194,00 €	C 250	328,00 €	300	76,00 €
C 300	587,00 €	350	87,00 €	C 300	169,00 €	C 300	259,00 €	C 300	207,00 €	C 300	365,00 €	350	80,00 €
C 350	647,00 €	400	94,00 €	C 350	271,00 €	C 350	279,00 €	C 350	259,00 €	C 350	370,00 €	400	89,00 €
C 400	736,00 €	450	97,00 €	C 400	291,00 €	C 400	403,00 €	C 400	337,00 €	C 400	443,00 €	450	153,00 €
F 450	830,00 €	500	127,00 €	F 450	376,00 €	F 450	430,00 €	F 450	391,00 €	F 450	494,00 €	500	214,00 €
F 500	922,00 €	550	160,00 €	F 500	406,00 €	F 500	486,00 €	F 500	441,00 €	F 500	522,00 €	550	251,00 €
F 600	1.108,00 €	650	170,00 €	F 600	512,00 €	F 600	575,00 €	F 600	525,00 €	F 600	708,00 €	650	260,00 €

DW-ECO 2.0 AL

Revisionslement (bis Längenelement 200°C/P1) 1000mm

Längenelement 500mm

Längenelement 250mm

Wandhalter 50mm

Wandhalter verstellbar 50-150mm

Wandhalter verstellbar 50-150mm



205-DWETN-AL...10Ø		205-DWETN-AL...13Ø		205-DWETN-AL...14Ø		205-DWETN-AL...15Ø		DWECO21Ø		DWECO22Ø		DWECO22Ø	
A 130	351,00 €	A 130	169,00 €	A 130	109,00 €	A 130	83,00 €	130	45,00 €	130	81,00 €	250	94,00 €
A 150	367,00 €	A 150	188,00 €	A 150	118,00 €	A 150	89,00 €	150	50,00 €	150	82,00 €	300	110,00 €
A 160	377,00 €	A 160	199,00 €	A 160	128,00 €	A 160	95,00 €	160	51,00 €	160	83,00 €	350	117,00 €
A 180	388,00 €	A 180	213,00 €	A 180	136,00 €	A 180	99,00 €	180	52,00 €	180	84,00 €	400	133,00 €
A 200	406,00 €	A 200	236,00 €	A 200	143,00 €	A 200	111,00 €	200	55,00 €	200	86,00 €	450	167,00 €
C 250	439,00 €	C 250	307,00 €	C 250	177,00 €	C 250	140,00 €	250	58,00 €			500	186,00 €
C 300	465,00 €	C 300	369,00 €	C 300	224,00 €	C 300	179,00 €	300	71,00 €			600	249,00 €
C 350	505,00 €	C 350	505,00 €	C 350	286,00 €	C 350	204,00 €	350	78,00 €				
C 400	701,00 €	C 400	561,00 €	C 400	384,00 €	C 400	316,00 €	400	83,00 €				
F 450	731,00 €	F 450	595,00 €	F 450	426,00 €	F 450	338,00 €	450	98,00 €				
F 500	790,00 €	F 500	658,00 €	F 500	442,00 €	F 500	361,00 €	500	119,00 €				
F 600	842,00 €	F 600	771,00 €	F 600	515,00 €	F 600	416,00 €	600	124,00 €				



System DW-ECO 2.0 AL



Wandhalter verstellbar 50-250mm

Wandhalter verstellbar 50-250mm

Wandhalter verstellbar 250-360mm, einstrebig

Wandhalter verstellbar 250-360mm, zweistrebig

Wand- und Kopfteil für Wandhalter, Wandabstand ab 250mm

Wand- und Kopfteil für Wandhalter, Wandabstand bis 250mm

Wandhalter mit Gelenk, kürzbar 140-300mm



DWECO230		DWECO230		DWECO240		DWECO240		DWECO200		DWECO200		DWECO24MG0	
130	97,00 €	250	110,00 €	130	130,00 €	250	144,00 €	130	94,00 €	250	112,00 €	130	241,00 €
150	99,00 €	300	125,00 €	150	132,00 €	300	160,00 €	150	95,00 €	300	132,00 €	150	243,00 €
160	101,00 €	350	128,00 €	160	133,00 €	350	163,00 €	160	96,00 €	350	167,00 €	160	244,00 €
180	102,00 €	400	161,00 €	180	134,00 €	400	196,00 €	180	97,00 €	400	263,00 €	180	245,00 €
200	105,00 €	450	207,00 €	200	140,00 €	450	241,00 €	200	98,00 €	450	309,00 €	200	249,00 €
		500	237,00 €			500	270,00 €			500	321,00 €	250	253,00 €
		600	290,00 €			600	302,00 €			600	348,00 €		

Verlängerungsrohr 30x30mm für DWECO20 einstrebig l=1000mm

Verlängerungsrohr 30x30mm für DWECO20 einstrebig l=500mm

Wandhalter statisch, 50mm

Wandhalter statisch, verstellbar 50-150mm

Wandhalter statisch, verstellbar 50-250mm

Wandhalter statisch, verstellbar 50-360mm

Winkel 15°



DW86		DW85		DW450		DW460		DW470		DW480		205-DWETN-AL...160	
	78,00 €		57,00 €	130	88,00 €	130	157,00 €	130	195,00 €	250	265,00 €	A 130	109,00 €
				150	94,00 €	150	174,00 €	150	197,00 €	300	267,00 €	A 150	118,00 €
				160	95,00 €	160	175,00 €	160	198,00 €	350	274,00 €	A 160	126,00 €
				180	95,00 €	180	196,00 €	180	199,00 €	400	295,00 €	A 180	133,00 €
				200	103,00 €	200	198,00 €	200	201,00 €	450	331,00 €	A 200	137,00 €
				250	121,00 €	250	219,00 €	250	225,00 €	500	342,00 €	C 250	145,00 €
				300	135,00 €	300	222,00 €	300	242,00 €	600	437,00 €	C 300	188,00 €
				350	149,00 €	350	229,00 €	350	243,00 €			C 350	233,00 €
				400	176,00 €	400	247,00 €	400	259,00 €			C 400	303,00 €
				450	220,00 €	450	274,00 €	450	289,00 €			F 450	348,00 €
				500	239,00 €	500	299,00 €	500	313,00 €			F 500	420,00 €
				600	259,00 €	600	345,00 €	600	357,00 €			F 600	481,00 €

Winkel 30°

Winkel 45°

Winkel 87°

Winkel 90°

T-Anschluss 87°

Winkel mit Revision
87° (bis 200°C/PI)

Winkel mit Revision
90° (bis 200°C/PI)



205-DWETN-AL...170		205-DWETN-AL...180		205-DWETN-AL...640		205-DWETN-AL...600		205-DWETN-AL...10550		205-DWETN-AL...670		205-DWETN-AL...190	
A 130	116,00 €	A 130	117,00 €	A 130	216,00 €	A 130	216,00 €	A 130	297,00 €	A 130	319,00 €	A 130	319,00 €
A 150	123,00 €	A 150	125,00 €	A 150	220,00 €	A 150	220,00 €	A 150	318,00 €	A 150	328,00 €	A 150	328,00 €
A 160	130,00 €	A 160	132,00 €	A 160	230,00 €	A 160	230,00 €	A 160	318,00 €	A 160	340,00 €	A 160	340,00 €
A 180	136,00 €	A 180	137,00 €	A 180	241,00 €	A 180	241,00 €	A 180	334,00 €	A 180	349,00 €	A 180	349,00 €
A 200	142,00 €	A 200	153,00 €	A 200	247,00 €	A 200	247,00 €	A 200	366,00 €	A 200	385,00 €	A 200	385,00 €
C 250	149,00 €	C 250	178,00 €	C 250	280,00 €	C 250	280,00 €	C 250	402,00 €	C 250	429,00 €	C 250	429,00 €
C 300	202,00 €	C 300	228,00 €	C 300	343,00 €	C 300	343,00 €	C 300	481,00 €	C 300	547,00 €	C 300	547,00 €
C 350	251,00 €	C 350	269,00 €	C 350	442,00 €	C 350	442,00 €	C 350	536,00 €	C 350	641,00 €	C 350	641,00 €
C 400	328,00 €	C 400	357,00 €	C 400	472,00 €	C 400	472,00 €	C 400	690,00 €	C 400	727,00 €	C 400	727,00 €
F 450	377,00 €	F 450	407,00 €	F 450	507,00 €	F 450	507,00 €	F 450	739,00 €	F 450	752,00 €	F 450	752,00 €
F 500	466,00 €	F 500	503,00 €	F 500	674,00 €	F 500	674,00 €	F 500	864,00 €	F 500	874,00 €	F 500	874,00 €
F 600	526,00 €	F 600	567,00 €	F 600	840,00 €	F 600	840,00 €	F 600	993,00 €	F 600	1.098,00 €	F 600	1.098,00 €

DW-ECO 2.0 AL

Mündungsabschluss
(bis 200°C/PI)

Mündungsrohr für
DW-ECO 2.0

Wetterkragen/Wand-
rosette

Wetterkragen mit
Rand

Wetterkragen mit
Rand und Abstands-
haltern für Hinter-
lüftung

Wetterkragen/Wand-
rosette passend
über das DW-ECO-
Klemmband

Dachdurchführung
5-15° mit Wetter-
kragen



NEU



NEU

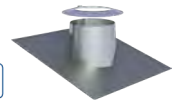

205-DWETN-AL320		205-DWETN29040		DWECO310		DWECO3070		DWECO28560		DWECO29100		DWECO810	
130	82,00 €	130	173,00 €	130	26,00 €	130	38,00 €	130	44,00 €	130	26,00 €	130	193,00 €
150	94,00 €	150	194,00 €	150	28,00 €	150	40,00 €	150	45,00 €	150	28,00 €	150	212,00 €
160	95,00 €	160	204,00 €	160	29,00 €	160	41,00 €	160	48,00 €	160	29,00 €	160	221,00 €
180	97,00 €	180	217,00 €	180	30,00 €	180	43,00 €	180	50,00 €	180	30,00 €	180	237,00 €
200	98,00 €	200	237,00 €	200	33,00 €	200	44,00 €	200	51,00 €	200	33,00 €	200	275,00 €
250	118,00 €			250	35,00 €	250	49,00 €	250	55,00 €	250	35,00 €	250	317,00 €
300	140,00 €			300	41,00 €	300	64,00 €	300	71,00 €	300	41,00 €	300	342,00 €
350	163,00 €			350	51,00 €	350	80,00 €	350	86,00 €	350	51,00 €	350	432,00 €
400	193,00 €			400	67,00 €	400	106,00 €	400	112,00 €	400	67,00 €	400	774,00 €
450	241,00 €			450	72,00 €	450	112,00 €	450	119,00 €	450	72,00 €	450	860,00 €
500	296,00 €			500	78,00 €	500	125,00 €	500	130,00 €	500	78,00 €	500	973,00 €
600	444,00 €			600	121,00 €	600	191,00 €	600	197,00 €	600	121,00 €	600	1.113,00 €



System DW-ECO 2.0 AL



Dachdurchführung
16-25° mit Wetter-
kragen

Dachdurchführung
26-35° mit Wetter-
kragen

Dachdurchführung
36-45° mit Wetter-
kragen

Flachdachdurch-
führung konisch mit
Wetterkragen

Flachdachdurchfüh-
rung zylindrisch mit
Wetterkragen

Dachdurchführung
5-15° mit Bleirand
und Wetterkragen

Dachdurchführung
16-25° mit Bleirand
und Wetterkragen



DWECO82Ø		DWECO39Ø		DWECO83Ø		DWECO52Ø		DWECO52ØZY		DWECO53Ø		DWECO59Ø	
130	213,00 €	130	239,00 €	130	262,00 €	130	114,00 €	130	114,00 €	130	216,00 €	130	216,00 €
150	235,00 €	150	256,00 €	150	280,00 €	150	119,00 €	150	119,00 €	150	235,00 €	150	235,00 €
160	243,00 €	160	264,00 €	160	287,00 €	160	125,00 €	160	125,00 €	160	242,00 €	160	242,00 €
180	253,00 €	180	275,00 €	180	297,00 €	180	133,00 €	180	133,00 €	180	251,00 €	180	251,00 €
200	285,00 €	200	295,00 €	200	304,00 €	200	164,00 €	200	164,00 €	200	258,00 €	200	258,00 €
250	324,00 €	250	329,00 €	250	340,00 €	250	186,00 €	250	186,00 €	250	290,00 €	250	290,00 €
300	350,00 €	300	359,00 €	300	370,00 €	300	227,00 €	300	227,00 €	300	299,00 €	300	299,00 €
350	452,00 €	350	474,00 €	350	493,00 €	350	287,00 €	350	287,00 €	350	311,00 €	350	311,00 €
400	788,00 €	400	800,00 €	400	814,00 €	400	367,00 €	400	367,00 €	400	329,00 €	400	329,00 €
450	872,00 €	450	885,00 €	450	900,00 €	450	423,00 €	450	423,00 €	450	355,00 €	450	355,00 €
500	1.023,00 €	500	1.070,00 €	500	1.119,00 €	500	492,00 €	500	492,00 €	500	416,00 €	500	416,00 €
600	1.140,00 €	600	1.167,00 €	600	1.196,00 €	600	594,00 €	600	594,00 €	600	474,00 €	600	474,00 €

Dachdurchführung
26-35° mit Bleirand
und Wetterkragen

Dachdurchführung
36-45° mit Bleirand
und Wetterkragen

Dachdurchführung
5-15° mit Elastomer-
rand schwarz und
Wetterkragen

Dachdurchführung
5-15° mit Elastomer-
rand ziegelrot und
Wetterkragen

Dachdurchführung
16-25° mit Elastomer-
rand schwarz und
Wetterkragen

Dachdurchführung
16-25° mit Elastomer-
rand ziegelrot und
Wetterkragen

Dachdurchführung
26-35° mit Elastomer-
rand schwarz und
Wetterkragen

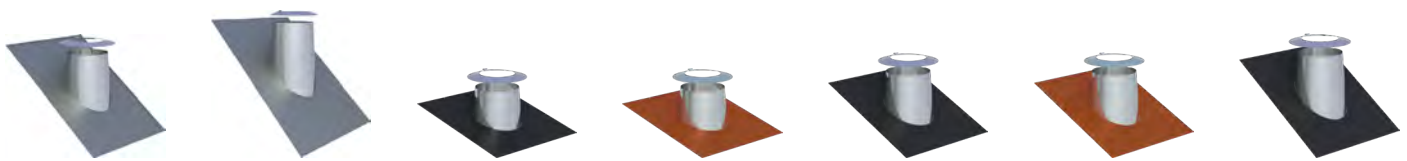

DWECO38Ø		DWECO54Ø		DWECO2556-1Ø		DWECO2556-2Ø		DWECO2558-1Ø		DWECO2558-2Ø		DWECO2557-1Ø	
130	216,00 €	130	216,00 €	130	216,00 €	130	216,00 €	130	216,00 €	130	216,00 €	130	216,00 €
150	235,00 €	150	235,00 €	150	235,00 €	150	235,00 €	150	235,00 €	150	235,00 €	150	235,00 €
160	242,00 €	160	242,00 €	160	242,00 €	160	242,00 €	160	242,00 €	160	242,00 €	160	242,00 €
180	251,00 €	180	251,00 €	180	251,00 €	180	251,00 €	180	251,00 €	180	251,00 €	180	251,00 €
200	258,00 €	200	258,00 €	200	258,00 €	200	258,00 €	200	258,00 €	200	258,00 €	200	258,00 €
250	290,00 €	250	290,00 €	250	290,00 €	250	290,00 €	250	290,00 €	250	290,00 €	250	290,00 €
300	299,00 €	300	299,00 €	300	299,00 €	300	299,00 €	300	299,00 €	300	299,00 €	300	299,00 €
350	311,00 €	350	311,00 €										
400	329,00 €	400	329,00 €										
450	355,00 €	450	355,00 €										
500	416,00 €	500	416,00 €										
600	474,00 €	600	474,00 €										

• *1 Bei Wand-/Deckenblende bitte °-Zahl angeben

Dachdurchführung
26-35° mit Elastomerrand ziegelrot und Wetterkragen

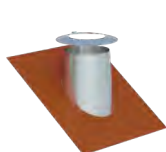

Dachdurchführung
36-45° mit Elastomerrand schwarz und Wetterkragen

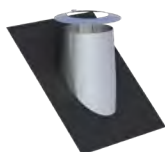

Dachdurchführung
36-45° mit Elastomerrand ziegelrot und Wetterkragen

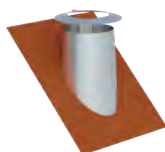

Dachdurchführung (Silikon) inkl. Schrauben und Dichtmaterial, für Metaldach, Außendurchmesser 150-300mm (bis 400°C)



Dachdurchführung (Silikon) inkl. Schrauben und Dichtmaterial, für Faserzementwelledach, Außendurchmesser 150-300mm (bis 400°C)



Wand-/Deckenblende einteilig 0°



Wand-/Deckenblende einteilig 1-65°



DWECO2557-2Ø		DWECO2551-1Ø		DWECO2551-2Ø		ZUAC2700		ZUAC2701		DWECO70Ø		DWECO71Ø	
130	216,00 €	130	216,00 €	130	216,00 €	288,00 €		288,00 €		130	71,00 €	130	78,00 €
150	235,00 €	150	235,00 €	150	235,00 €					150	74,00 €	150	82,00 €
160	242,00 €	160	242,00 €	160	242,00 €					160	76,00 €	160	84,00 €
180	251,00 €	180	251,00 €	180	251,00 €					180	78,00 €	180	87,00 €
200	258,00 €	200	258,00 €	200	258,00 €					200	82,00 €	200	89,00 €
250	290,00 €	250	290,00 €	250	290,00 €					250	103,00 €	250	112,00 €
300	299,00 €	300	299,00 €	300	299,00 €					300	119,00 €	300	132,00 €
										350	151,00 €	350	166,00 €
										400	159,00 €	400	175,00 €
										450	170,00 €	450	190,00 €
										500	184,00 €	500	201,00 €
										600	196,00 €	600	217,00 €

DW-ECO 2.0 AL

Wand-/Deckenblende zweiteilig 0°



Wand-/Deckenblende zweiteilig 1-65°



Deckenblende für Hinterlüftung, einteilig, 0°



Deckenblende für Hinterlüftung, einteilig, 1-65°



Deckenblende für Hinterlüftung, zweiteilig, 0°



Deckenblende für Hinterlüftung, zweiteilig, 1-65°



Wand-/Deckenblende zweiteilig 0-30°



DWECO74Ø		DWECO75Ø		DWECO70HLØ		DWECO71HLØ		DWECO74HLØ		DWECO75HLØ		DWECO99VØ	
130	82,00 €	130	89,00 €	130	109,00 €	130	117,00 €	130	119,00 €	130	126,00 €	130	66,00 €
150	95,00 €	150	105,00 €	150	112,00 €	150	119,00 €	150	130,00 €	150	141,00 €	150	69,00 €
160	96,00 €	160	106,00 €	160	114,00 €	160	121,00 €	160	132,00 €	160	143,00 €	160	71,00 €
180	97,00 €	180	107,00 €	180	115,00 €	180	122,00 €	180	140,00 €	180	144,00 €	180	72,00 €
200	110,00 €	200	121,00 €	200	119,00 €	200	126,00 €	200	147,00 €	200	159,00 €	200	78,00 €
250	112,00 €	250	126,00 €	250	140,00 €	250	149,00 €	250	149,00 €	250	164,00 €	250	101,00 €
300	128,00 €	300	143,00 €	300	156,00 €	300	168,00 €	300	166,00 €	300	178,00 €	300	119,00 €
350	152,00 €	350	168,00 €	350	178,00 €	350	195,00 €	350	191,00 €	350	207,00 €	350	147,00 €
400	160,00 €	400	176,00 €	400	188,00 €	400	204,00 €	400	197,00 €	400	214,00 €	400	153,00 €
450	174,00 €	450	195,00 €	450	198,00 €	450	216,00 €	450	213,00 €	450	233,00 €	450	175,00 €
500	195,00 €	500	214,00 €	500	210,00 €	500	227,00 €	500	233,00 €	500	251,00 €	500	190,00 €
600	204,00 €	600	224,00 €	600	234,00 €	600	253,00 €	600	241,00 €	600	260,00 €	600	205,00 €



System DW-ECO 2.0 AL



Wand-/Deckenblende zweiteilig 31-45°

Deckenblende zweiteilig 0-30°

Deckenblende zweiteilig 31-45°

Übergang EW glatt/DW-ECO-AL

Übergang EW-ALBI mit Muffe/DW-ECO-AL

Übergang DW-ECO-AL/EW-ALBI mit Muffe

Verschlusskappe für Kondensatablauf 1/2" (bis 200°C)



DWECO98VØ		DWECO99VHLØ		DWECO98VHLØ		205-DWETN-AL...37Ø		205-DWETN-AL...37MØ		205-DWETN-AL...37AMØ		750ADK1/2	
130	78,00 €	130	103,00 €	130	115,00 €	A 130	73,00 €	A 130	101,00 €	A 130	79,00 €	4,00 €	
150	82,00 €	150	106,00 €	150	119,00 €	A 150	74,00 €	A 150	102,00 €	A 150	80,00 €		
160	84,00 €	160	107,00 €	160	120,00 €	A 160	78,00 €	A 160	105,00 €	A 160	82,00 €		
180	87,00 €	180	109,00 €	180	121,00 €	A 180	80,00 €	A 180	108,00 €	A 180	84,00 €		
200	89,00 €	200	115,00 €	200	126,00 €	A 200	83,00 €	A 200	114,00 €	A 200	89,00 €		
250	112,00 €	250	137,00 €	250	149,00 €	C 250	91,00 €	C 250	123,00 €	C 250	95,00 €		
300	132,00 €	300	156,00 €	300	168,00 €	C 300	96,00 €	C 300	131,00 €	C 300	102,00 €		
350	159,00 €	350	184,00 €	350	195,00 €	C 350	105,00 €	C 350	141,00 €	C 350	111,00 €		
400	166,00 €	400	191,00 €	400	202,00 €	C 400	126,00 €	C 400	163,00 €	C 400	131,00 €		
450	178,00 €	450	202,00 €	450	216,00 €	F 450	146,00 €	F 450	187,00 €	F 450	151,00 €		
500	193,00 €	500	216,00 €	500	229,00 €	F 500	159,00 €	F 500	203,00 €	F 500	164,00 €		
600	217,00 €	600	241,00 €	600	253,00 €	F 600	205,00 €	F 600	259,00 €	F 600	211,00 €		

Klemmband (Ersatzteil)

Messelement 250mm mit 1/2" Muffe und Verschlusschraube

Entwässerungselement 250mm für horizontalen und vertikalen Einbau, mit 1/2" Nippel

Fitting 1/2" auf 1/2" für ZUAC2300, ZUAC2301, ZUAC2302, ZUAC2303 und ZUTE1904

Fitting 1/2" mit 1/2" Innengewinde für ZUAC2300, ZUAC2301, ZUAC2302, ZUAC2303 und ZUTE1904

Siphon gerade P1/M1

Siphon rechts P1/M1



DWECO989Ø		205-DWETN-AL...51Ø		205-DWETN-AL...1494Ø		750FITTINGV-22		750FITTINGÜ-22 1/2		ZUAC2300		ZUAC2301	
130	19,00 €	A 130	125,00 €	A 130	235,00 €	45,00 €		90,00 €		63,00 €		63,00 €	
150	20,00 €	A 150	131,00 €	A 150	247,00 €								
160	21,00 €	A 160	140,00 €	A 160	262,00 €								
180	22,00 €	A 180	148,00 €	A 180	277,00 €								
200	25,00 €	A 200	155,00 €	A 200	291,00 €								
250	26,00 €	C 250	188,00 €	C 250	345,00 €								
300	27,00 €	C 300	234,00 €	C 300	412,00 €								
350	29,00 €	C 350	289,00 €	C 350	488,00 €								
400	30,00 €	C 400	386,00 €	C 400	604,00 €								
450	33,00 €	F 450	426,00 €	F 450	662,00 €								
500	34,00 €	F 500	436,00 €	F 500	694,00 €								
600	40,00 €	F 600	511,00 €	F 600	805,00 €								

Siphon links P1/M1

Trompetensiphon mit Längenelement mit 200mm Sperrwasser-Revision (für Verbindungsleitung) (bis 200°C/P1)

Schiebeelement für Verbindungsleitung 320-460mm (bis 200°C/P1)

Dichtring Silikon bis 200°C

Dichtring EPDM bis 120°C

Sparrenhalterung verstellbar 500-900mm



Rgr. EW



Rgr. EW



Rgr. EW



Rgr. EW



ZUAC2302	ZUAC2303	205-DWETN-AL...294Ø	205-DWETN-AL...50Ø	ALBI26Ø	ALBI367Ø	DWECO55Ø
63,00 €	63,00 €	A 130 259,00 € A 150 273,00 € A 160 287,00 € A 180 298,00 € A 200 305,00 € C 250 345,00 € C 300 384,00 € C 350 425,00 € C 400 461,00 €	A 130 198,00 € A 150 228,00 € A 160 244,00 € A 180 263,00 € A 200 308,00 € C 250 396,00 € C 300 539,00 € C 350 672,00 €	130 25,00 € 150 25,00 € 160 26,00 € 180 27,00 € 200 29,00 € 250 32,00 € 300 33,00 € 350 35,00 € 400 37,00 € 450 42,00 € 500 45,00 € 600 56,00 €	130 25,00 € 150 25,00 € 160 26,00 € 180 27,00 € 200 29,00 € 250 32,00 € 300 33,00 € 350 35,00 € 400 37,00 €	130 149,00 € 150 160,00 € 160 165,00 € 180 168,00 € 200 194,00 € 250 218,00 € 300 227,00 € 350 309,00 € 400 331,00 € 450 373,00 € 500 412,00 € 600 462,00 €

DW-ECO 2.0 AL

Sparrenhalterung light

3-Punkt-Abspannschelle

2-Punkt-Abspannschelle

Befestigungsset für 3-Punkt-Abspannschelle (verzinkt)

Abspannseil (verzinkt), Preis pro Meter

Falz-Klemme für 2-Punkt-Abspannschelle, 2 Stück

Dachhaken zur Befestigung von Abspannung 2 Stück



§ 19 (BIMBAV)



Rgr. KEEW



Rgr. KEEW



€ NETTO



€ NETTO

DWECO55LØ	DWECO42Ø	DWECO1057Ø	KEEW237	KEEW242	ZUDA1069	ZUDA1070
130 84,00 € 150 86,00 € 160 87,00 € 180 105,00 € 200 107,00 € 250 112,00 € 300 114,00 € 350 117,00 €	130 40,00 € 150 41,00 € 160 42,00 € 180 43,00 € 200 44,00 € 250 45,00 € 300 57,00 € 350 69,00 € 400 71,00 € 450 72,00 € 500 78,00 € 600 89,00 €	130 40,00 € 150 41,00 € 160 42,00 € 180 43,00 € 200 44,00 € 250 45,00 € 300 57,00 € 350 69,00 € 400 71,00 € 450 72,00 € 500 78,00 € 600 89,00 €	56,00 €	13,00 €	33,00 €	32,00 €



System DW-ECO 2.0 AL



2-Punkt-Abspannschelle



Abspannröhre verstellbar bis 2m, je 2 Stangen Ø17,1x1,5mm/Ø20x1mm (für Windlastzone 1+2, bis Ø200mm)



Abspannröhre verstellbar bis 2m, je 2 Stangen Ø38,2x2mm/Ø42,4x2mm (für alle Windlastzonen)



Abspannröhre verstellbar bis 3m, je 2 Stangen Ø17,1x1,5mm/Ø20x1mm (für Windlastzone 1+2, bis Ø200mm)



Abspannröhre verstellbar bis 3m, je 2 Stangen Ø38,2x2mm/Ø42,4x2mm (für alle Windlastzonen)



Abspannröhre verstellbar bis 4m, je 2 Stangen Ø17,1x1,5mm/Ø20x1mm (für Windlastzone 1+2, bis Ø200mm)



Abspannröhre verstellbar bis 4m, je 2 Stangen Ø38,2x2mm/Ø42,4x2mm (für alle Windlastzonen)

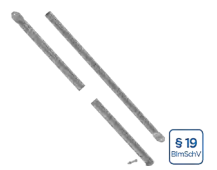

DWECO1057Ø	ZUDA904-2000	ZUDA1678-2000	ZUDA904-3000	ZUDA1678-3000	ZUDA904-4000	ZUDA1678-4000
130 40,00 €	191,00 €	302,00 €	219,00 €	345,00 €	302,00 €	470,00 €
150 41,00 €						
160 42,00 €						
180 43,00 €						
200 44,00 €						
225 44,00 €						
250 45,00 €						
300 57,00 €						
350 69,00 €						
400 71,00 €						

Edelstahl-Kragarm mit verschiebbarem statischen Wandhalter



ZUTE1334Ø	
130	754,00 €
150	757,00 €

*1 Bei Bestellung bitte Systemdurchmesser und Wandabstand mit angeben!



BESCHREIBUNG

Schwarz matt pulverbeschichtete doppelwandige Systemabgasanlage aus Edelstahl für alle Regelfeuerstätten im Unterdruckbetrieb, in trockener oder feuchter Betriebsweise

MATERIAL

Innen: L99

Außen: Eloverzinkt

OBERFLÄCHE

Schwarz matt pulverbeschichtet (RAL 9011MB)

WANDSTÄRKE

Innen / Außen je 0,5 mm

INNENDURCHMESSER

130 - 200 mm

Weitere auf Anfrage ab 80 mm

DÄMMUNG

Mineralische Dämmung mit 25 mm Dicke

VERBINDUNG

Steckverbindung Muffe / Sicke mit Klemmband

KLEMMBAND

Inklusive

BESTELLCODE

Der Artikelcode für Ihre Bestellung ergibt sich aus:

Artikelcode + Ø (Bsp: 16-290-DWETN05130).

Abweichungen entnehmen Sie bitte dem jeweiligen Code.



DW-BLACK

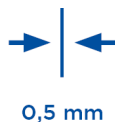

EIGENSCHAFTEN

- Preiswerte schwarz matt pulverbeschichtete Systemabgasanlage
- 70 mm breites, versenktes Klemmband
- Rußbrandbeständig oder feuchteunempfindlich

EINSATZBEREICHE

- Regelfeuerstätten für Öl, Gas und Festbrennstoffe (naturbelassenes Holz, Koks, Torf, Kohle*)
- * ausgenommen Anthrazitkohle aus Ibbenbüren

CE-ZERTIFIKATSNUMMER

0036 CPR 9174 137

CE-KLASSIFIZIERUNGEN NACH DIN EN 1856-1

T450 - N1 - W - V2 - L99050 - G80

VERBINDUNGSLEITUNG

CE-ZERTIFIKATSNUMMER

0036 CPR 9174 138

CE-KLASSIFIZIERUNGEN NACH DIN EN 1856-2

T450 - N1 - W - V2 - L99050 - G170 M

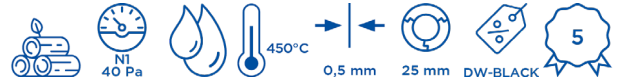

BERECHNUNG DES MAXIMALEN WANDABSTANDES VON WANDSTÜTZE & QUERTRÄGER FÜR DAS SYSTEM DW-BLACK

Gesamtlänge der Wandstütze 350 mm Gesamtlänge der Wandstütze 500 mm Gesamtlänge der Wandstütze 750 mm Bauteillänge (z.B. 350 mm Typ I) - 15 mm - (Ø innen + 50 mm) = max. Wandabstand

16-DW391		16-DW392		16-DW393	
Innenrohr Ø	max. Wandabstand in mm	Innenrohr Ø	max. Wandabstand in mm	Innenrohr Ø	max. Wandabstand in mm
130	155	130	305	130	555
150	135	150	285	150	535
180	108	180	255	180	505
200	85	200	235	200	485

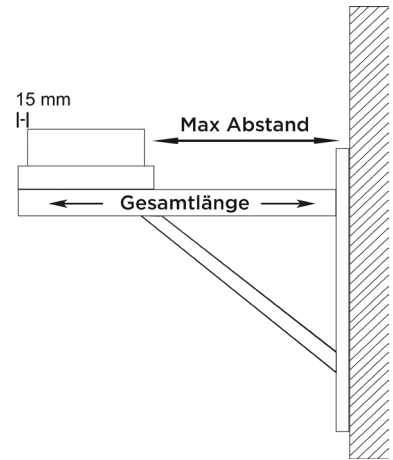

Wandstütze und Querträger Typ I 350mm

Wandstütze und Querträger Typ II 500mm

Wandstütze und Querträger Typ III 750mm

Grundplatte mit Kondensatablauf unten und 1/2" Nippel

Grundplatte für Zwischenstütze

Grundplatte für Sockelmontage mit Kondensatablauf seitlich und 1/2" Nippel

Verschlusskappe für Kondensatablauf 1/2" (bis 200°C)

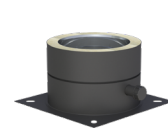
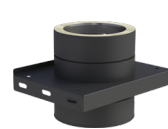
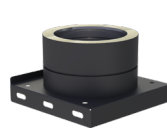

16-DW391	16-DW392	16-DW393	16-290-DWETN05Ø	16-290-DWETN07Ø	16-290-DWETN66Ø	750ADK1/2
129,00 €	145,00 €	178,00 €	130 105,00 €	130 109,00 €	130 127,00 €	4,00 €
			150 109,00 €	150 120,00 €	150 145,00 €	
			180 124,00 €	180 137,00 €	180 170,00 €	
			200 130,00 €	200 144,00 €	200 178,00 €	

Grundplatte für Kamin-erhöhung bis 450°C/Ni (mit rundem Einschub, l=220mm), maximale Aufbauhöhe ab Grundplatte 1,5m

Revisions-element (bis 450°C/Ni)

Revisions-element (bis 600°C/Ni), eckige Öffnung 210x140mm

Längenelement 1000mm

Längenelement 500mm

Längenelement 250mm

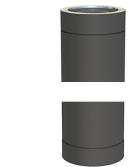
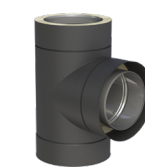
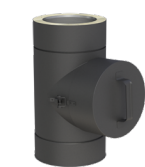
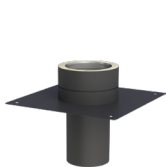

16-290-DWETN08Ø	16-290-DWETN2747Ø	16-205-DWETN10Ø	16-290-DWETN2866Ø	16-290-DWETN13Ø	16-290-DWETN14Ø	16-290-DWETN15Ø
130 109,00 €	130 247,00 €	130 309,00 €	130 207,00 €	130 161,00 €	130 96,00 €	130 68,00 €
150 122,00 €	150 301,00 €	150 325,00 €	150 240,00 €	150 183,00 €	150 106,00 €	150 74,00 €
180 142,00 €	180 322,00 €	180 336,00 €	180 263,00 €	180 209,00 €	180 124,00 €	180 83,00 €
200 148,00 €	200 385,00 €	200 352,00 €	200 325,00 €	200 233,00 €	200 130,00 €	200 95,00 €

- ^{*1} Bei Wandabständen größer 400mm ist ein statischer Nachweis erforderlich und muss separat beauftragt werden
- ^{*2} Auf Anfrage auch mit eckigem Einschub möglich

Längenelement
500mm mit integ-
riertem Wandfutter
kürzbar für FERRO

Winkel 15°

Winkel 30°

Winkel 45°

Winkel 87°

Winkel 90°

Winkel 90° mit Revi-
sionsöffnung

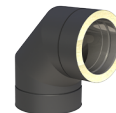
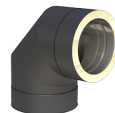
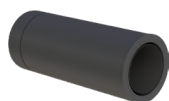

16-290-DWETN1661Ø	16-290-DWETN16Ø	16-290-DWETN17Ø	16-290-DWETN18Ø	16-290-DWETN64Ø	16-290-DWETN60Ø	16-205-DWETN19Ø
130 165,00 €	130 92,00 €	130 97,00 €	130 105,00 €	130 213,00 €	130 213,00 €	130 316,00 €
150 181,00 €	150 104,00 €	150 107,00 €	150 109,00 €	150 219,00 €	150 219,00 €	150 326,00 €
180 188,00 €	180 113,00 €	180 118,00 €	180 120,00 €	180 239,00 €	180 239,00 €	180 343,00 €
200 213,00 €	200 118,00 €	200 124,00 €	200 135,00 €	200 245,00 €	200 245,00 €	200 380,00 €

Mündungsabschluss
(bis 450°C/N1)

Regenhaube

Wetterkragen/Wand-
rosette

Übergang EW glatt/
DW-ECO

Übergang EW/DW-
ECO mit integriertem
Wandfutter gerade
für FERRO

Wandhalter 50mm

Wandhalter ver-
stellbar 50-150mm,
einstrebig

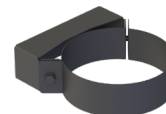
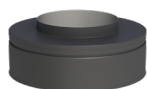

16-205-DWETN32Ø	16-215-DWECO33Ø	16-390-DWECO31Ø	16-290-DWETN37Ø	16-290-DWETN37GWFØ	16-DWECO21Ø	16-DWECO22Ø
130 50,00 €	130 71,00 €	130 29,00 €	130 57,00 €	130 102,00 €	130 50,00 €	130 89,00 €
150 55,00 €	150 76,00 €	150 32,00 €	150 58,00 €	150 107,00 €	150 56,00 €	150 91,00 €
180 57,00 €	180 80,00 €	180 34,00 €	180 61,00 €	180 112,00 €	180 58,00 €	180 94,00 €
200 58,00 €	200 92,00 €	200 36,00 €	200 64,00 €	200 120,00 €	200 60,00 €	200 95,00 €

Wand- und Decken-
abstandshalter ver-
stellbar 50-250mm,
einstrebig

Wandhalter verstell-
bar 250-360mm,
einstrebig

Wand- und Kopf-
teil für Wandhalter,
Wandabstand ab
250mm

Verlängerungs-
rohr 30x30mm für
DWECO20 einstrebig
l=1000mm

Verlängerungs-
rohr 30x30mm für
DWECO20 einstrebig
l=500mm

Dachdurchführung
5-15° mit Elastomer-
rand schwarz und
Wetterkragen

Dachdurchführung
5-15° mit Elastomer-
rand ziegelrot und
Wetterkragen

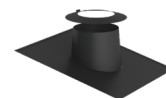

16-DWECO23Ø	16-DWECO24Ø	16-DWECO20Ø	16-DW86	16-DW85	16-DWECO2556-1Ø	16-DWECO2556-2Ø
130 107,00 €	130 144,00 €	130 104,00 €	86,00 €	63,00 €	130 238,00 €	130 238,00 €
150 110,00 €	150 145,00 €	150 105,00 €			150 259,00 €	150 259,00 €
180 112,00 €	180 148,00 €	180 107,00 €			180 277,00 €	180 277,00 €
200 117,00 €	200 155,00 €	200 109,00 €			200 285,00 €	200 285,00 €



System DW-BLACK

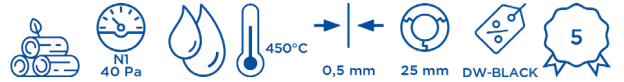

Dachdurchführung
16-25° mit Elastomer-
rand schwarz und
Wetterkragen

Dachdurchführung
16-25° mit Elastomer-
rand ziegelrot und
Wetterkragen

Dachdurchführung
26-35° mit Elasto-
merrand schwarz und
Wetterkragen

Dachdurchführung
26-35° mit Elasto-
merrand ziegelrot
und Wetterkragen

Dachdurchführung
36-45° mit Elasto-
merrand schwarz und
Wetterkragen

Dachdurchführung
36-45° mit Elasto-
merrand ziegelrot
und Wetterkragen

Deckenblende für
Hinterlüftung, ein-
teilig, 1-65°

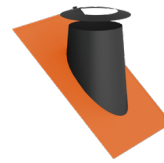
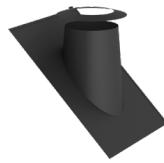
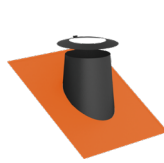
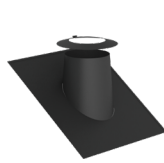
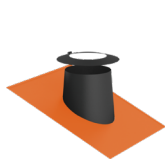
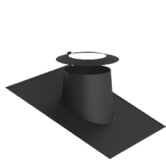

16-DWECO2558-1Ø		16-DWECO2558-2Ø		16-DWECO2557-1Ø		16-DWECO2557-2Ø		16-DWECO2551-1Ø		16-DWECO2551-2Ø		16-DWECO71Ø			
130	238,00 €	130	238,00 €	130	238,00 €	130	238,00 €	130	238,00 €	130	238,00 €	130	86,00 €		
150	259,00 €	150	259,00 €	150	259,00 €	150	259,00 €	150	259,00 €	150	259,00 €	150	91,00 €		
180	277,00 €	180	277,00 €	180	277,00 €	180	277,00 €	180	277,00 €	180	277,00 €	180	96,00 €		
200	285,00 €	200	285,00 €	200	285,00 €	200	285,00 €	200	285,00 €	200	285,00 €	200	285,00 €		

Deckenblende zwei-
teilig 0-30°

Deckenblende für
Hinterlüftung, ein-
teilig, 1-65°

Wand-/Deckenblen-
de zweiteilig 0°

Wand-/Deckenblen-
de zweiteilig 1-65°

Deckenblende für
Hinterlüftung, ein-
teilig, 0°

Deckenblende für
Hinterlüftung, ein-
teilig, 1-65°

Deckenblende für
Hinterlüftung, zwei-
teilig, 0°

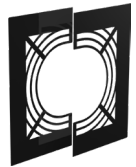

16-DWECO99VHLØ		16-DWECO71Ø		16-DWECO74Ø		16-DWECO75Ø		16-DWECO70HLØ		16-DWECO71HLØ		16-DWECO74HLØ	
130	114,00 €	200	98,00 €	130	91,00 €	130	98,00 €	130	120,00 €	130	129,00 €	130	131,00 €
150	117,00 €			150	105,00 €	150	116,00 €	150	124,00 €	150	131,00 €	150	143,00 €
180	120,00 €			180	107,00 €	180	118,00 €	180	127,00 €	180	135,00 €	180	154,00 €
200	127,00 €			200	121,00 €	200	134,00 €	200	131,00 €	200	139,00 €	200	162,00 €

Deckenblende für
Hinterlüftung, zwei-
teilig, 1-65°

Wand-/Deckenblen-
de zweiteilig 0-30°

Wand-/Deckenblen-
de zweiteilig 31-45°

Deckenblende zwei-
teilig 31-45°

Klemmband 2.0

Sparrenhalter ver-
stellbar 500-900mm

3-Punkt-Abspann-
schelle



16-DWECO75HLØ		16-DWECO99VØ		16-DWECO98VØ		16-DWECO98VHLØ		16-DWECO98Ø		16-DWECO55Ø		16-DWECO42Ø	
130	139,00 €	130	73,00 €	130	86,00 €	130	127,00 €	130	21,00 €	130	164,00 €	130	44,00 €
150	156,00 €	150	76,00 €	150	91,00 €	150	131,00 €	150	22,00 €	150	176,00 €	150	45,00 €
180	159,00 €	180	80,00 €	180	96,00 €	180	134,00 €	180	25,00 €	180	186,00 €	180	48,00 €
200	175,00 €	200	86,00 €	200	98,00 €	200	139,00 €	200	28,00 €	200	213,00 €	200	49,00 €



BESCHREIBUNG

Der Allrounder:

Doppelwandige, druckdichte Systemabgasanlage aus Edelstahl mit konisch dichtender Verbindung

MATERIAL

Innen: 1.4404 (316L) / 1.4571 (316Ti)

Optional: 1.4828 (309)

Außen: 1.4301 (304)

OBERFLÄCHE

Hochglanz

Optional: matt + 15%, lackiert: reduzierter Rabatt (siehe

Konditionsvereinbarung), gebürstet + 15%

(Ersatzfarbe zum Ausbessern muss ausdrücklich mitbestellt werden. Code: LACK-DOSE, 17,00 € netto pro 400 ml Dose)

WANDSTÄRKE

Innen / Außen je 0,6 mm

Weitere auf Anfrage

INNENDURCHMESSER

80 - 600 mm

Weitere auf Anfrage bis 1000 mm

DÄMMUNG

Mineralische Dämmung mit 32,5 mm Dicke,

Dämmung 50 mm gegen Aufpreis möglich

VERBINDUNG

Konische Verbindungstechnik

KLEMMBAND

Inklusive

BESTELLCODE

Der Artikelcode für Ihre Bestellung ergibt sich aus: Artikelcode + Ø (Bsp: DWKL04180). Abweichungen entnehmen Sie bitte dem jeweiligen Code.

Allroundpaste wird in entsprechender Menge beigelegt

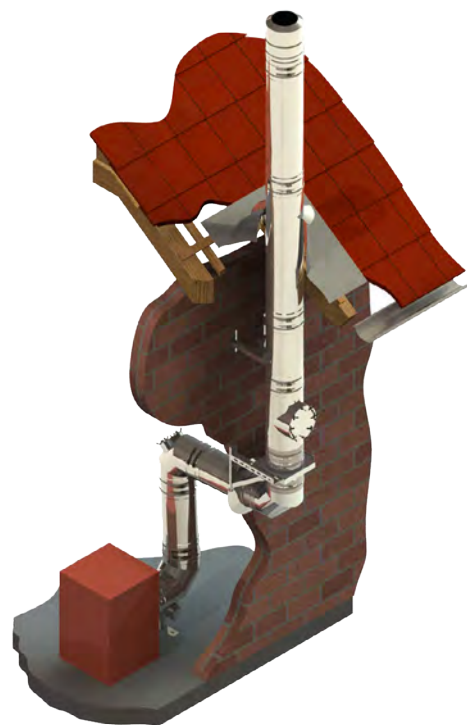
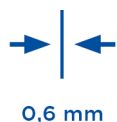

EIGENSCHAFTEN

- Metallisch konische Flächendichtung
- Konisch kürzbare KLK-Längenelemente lieferbar
- Druckdicht bis 5000 Pa ohne Flansche und separate Dichtung
- Auch für hohe Temperaturen geeignet
- Rußbrandbeständig oder feuchteunempfindlich

EINSATZBEREICHE

- Regelfeuerstätten für Öl, Gas und Festbrennstoffe (naturbelassenes Holz, Koks, Torf, Kohle*)
 - Brennwertgeräte
 - Lüftungssysteme
 - Backöfen
 - BHKW, Notstromaggregate
- * ausgenommen Anthrazitkohle aus Ibbenbüren

CE-ZERTIFIKATSNUMMER

0036 CPR 9174 002

CE-KLASSIFIZIERUNGEN NACH DIN EN 1856-1

T200 - P1 - W - V2 - L50060 - O00

T200 - H1 - W - V2 - L50060 - Oxx

T400 - N1 - D - V3 - L50060 - Gxx

T400 - N1 - W - V2 - L50060 - Oxx

T400 - P1 - W - V2 - L50060 - Oxx

T450 - H1 - W - V2 - L50060 - Oxx

T600 - N1 - D - V3 - L50060 - Gxx

T600 - H1 - W - V2 - L50060 - Gxx

xx = Abstände zu brennbaren Baustoffen sind Ø-abhängig, siehe Leistungserklärungen

DW-KL / DW-KH VERBINDUNGSLEITUNG

CE-ZERTIFIKATSNUMMER

0036 CPR 9174 041

CE-KLASSIFIZIERUNGEN NACH DIN EN 1856-2

T200 - P1 - W - V2 - L50060 - O00M

T200 - H1 - W - V2 - L50060 - O20M

T450 - H1 - W - V2 - L50060 - O50M

T600 - N1 - D - V3 - L50060 - G100M

T600 - H1 - W - V2 - L50060 - G100M



Konsolbleche
verstellbar von 50-
150mm

Konsolbleche
verstellbar von 150-
250mm

Konsolbleche ver-
stellbar von 250-
360mm

Wandstütze und
Querträger Typ I
350mm

Wandstütze und
Querträger Typ II
500mm

Wandstütze und
Querträger Typ III
750mm

Wandstütze und
Querträger Typ IV
1030mm



	DW010	DW020	DW490	DW391	DW392	DW393	DW407
080	74,00 €	080 98,00 €	080 128,00 €	117,00 €	132,00 €	161,00 €	264,00 €
100	75,00 €	100 99,00 €	100 132,00 €				
130	78,00 €	130 112,00 €	130 147,00 €				
150	83,00 €	150 140,00 €	150 184,00 €				
180	112,00 €	180 165,00 €	180 217,00 €				
200	175,00 €	200 278,00 €	200 444,00 €				
225	199,00 €	225 285,00 €	225 462,00 €				
250	236,00 €	250 289,00 €	250 474,00 €				
300	262,00 €	300 305,00 €	300 532,00 €				
350	321,00 €		350 573,00 €				
400	391,00 €						
450	448,00 €						
500	505,00 €						
600	615,00 €						

BERECHNUNG DES MAXIMALEN WANDABSTANDES VON WANDSTÜTZE & QUERTRÄGER FÜR DAS SYSTEM DW-KL



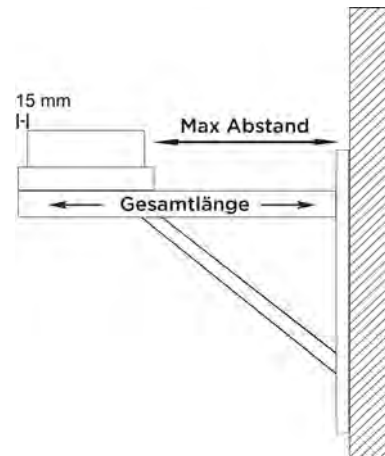

Gesamtlänge der Wandstütze 350 mm Gesamtlänge der Wandstütze 500 mm Gesamtlänge der Wandstütze 750 mm Gesamtlänge der Wandstütze 1030 mm Bauteillänge (z.B. 350 mm Typ I) - 15 mm - (Ø innen + 65 mm) = max. Wandabstand

DW391		DW392		DW393		DW407	
Innenrohr Ø	max. Wandabstand in mm	Innenrohr Ø	max. Wandabstand in mm	Innenrohr Ø	max. Wandabstand in mm	Innenrohr Ø	max. Wandabstand in mm
080	190	080	340	080	590	080	870
100	170	100	320	100	570	100	850
130	140	130	290	130	540	130	820
150	120	150	270	150	520	150	800
180	90	180	240	180	490	180	770
200	70	200	220	200	470	200	750
225	45	225	195	225	445	225	725
		250	170	250	420	250	700
		300	120	300	370	300	650
		350	70	350	320	350	600
				400	270	400	550
				450	220	450	500
				500	170	500	450
				600	85	600	365



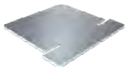





- *1 Ab DN350 sind die Konsolbleche entgegen der Darstellung um 180° gedreht zu montieren
- *2 Bei Wandabständen größer 400mm ist ein statischer Nachweis erforderlich und muss separat beauftragt werden

Wasserableitblech für Wandstütze, 2 Stück Wasserableitblech für Wandstütze, 2 Stück Wasserableitblech für Wandstütze, 2 Stück Teleskopstütze 250-690mm mit Teleskopkopf mit Kondensatablauf seitlich und 1/2" Nippel Teleskopstütze 250-1190mm mit Teleskopkopf mit Kondensatablauf seitlich und 1/2" Nippel Teleskopstütze für Winkel mit Stützfuß l=500mm Winkel 87° mit Stützfuß

						
ZUTE1425	ZUTE1426	ZUTE1427	DWKL03Ø	DWKL04Ø	DWA1144Ø	DWKL57Ø
11,00 €	11,00 €	11,00 €	080 227,00 €	080 318,00 €	145 119,00 €	080 234,00 €
			100 235,00 €	100 320,00 €	165 122,00 €	100 247,00 €
			130 241,00 €	130 327,00 €	195 144,00 €	130 260,00 €
			150 245,00 €	150 328,00 €	215 147,00 €	150 303,00 €
			180 278,00 €	180 348,00 €	245 159,00 €	180 328,00 €
			200 297,00 €	200 355,00 €	265 160,00 €	200 411,00 €
			225 299,00 €	225 356,00 €	290 161,00 €	225 465,00 €
			250 301,00 €	250 357,00 €	315 165,00 €	250 519,00 €
			300 455,00 €	300 482,00 €	365 199,00 €	300 626,00 €
			350 459,00 €	350 496,00 €	415 220,00 €	350 694,00 €
			400 471,00 €	400 506,00 €	465 253,00 €	400 793,00 €
			450 483,00 €	450 513,00 €	515 299,00 €	450 891,00 €
			500 502,00 €	500 654,00 €	565 341,00 €	500 993,00 €
			600 594,00 €	600 665,00 €	665 386,00 €	600 1.192,00 €

Grundplatte mit Steckring für Winkel mit Stützfuß Winkel 87° mit Stützfuß und Abgang auf DW-KH Grundplatte mit Kondensatablauf unten und 1/2" Nippel Grundplatte mit Kondensatablauf seitlich und 1/2" Nippel Grundplatte für Sockelmontage mit Kondensatablauf seitlich und 1/2" Nippel Grundplatte für Zwischenstütze mit DW-KL Winkel 87° schwenkbar Grundplatte für Zwischenstütze mit DW-KH Winkel 87° schwenkbar

						
DWA2803Ø	DWKL1195Ø	DWKL05Ø	DWKL06Ø	DWKL66Ø	DWKL2411Ø	DWKL2412Ø
145 57,00 €	080 264,00 €	080 89,00 €	080 110,00 €	080 111,00 €	080 373,00 €	080 400,00 €
165 59,00 €	100 280,00 €	100 94,00 €	100 112,00 €	100 112,00 €	100 387,00 €	100 416,00 €
195 69,00 €	130 291,00 €	130 101,00 €	130 127,00 €	130 125,00 €	130 436,00 €	130 464,00 €
215 76,00 €	150 342,00 €	150 105,00 €	150 145,00 €	150 142,00 €	150 479,00 €	150 516,00 €
245 80,00 €	180 367,00 €	180 122,00 €	180 168,00 €	180 165,00 €	180 521,00 €	180 557,00 €
265 81,00 €	200 451,00 €	200 127,00 €	200 176,00 €	200 172,00 €	200 551,00 €	200 595,00 €
290 82,00 €	225 510,00 €	225 133,00 €	225 202,00 €	225 196,00 €	225 635,00 €	225 688,00 €
315 83,00 €	250 571,00 €	250 140,00 €	250 224,00 €	250 217,00 €	250 717,00 €	250 782,00 €
365 88,00 €	300 720,00 €	300 150,00 €	300 249,00 €	300 241,00 €	300 822,00 €	300 925,00 €
415 95,00 €	350 784,00 €	350 245,00 €	350 285,00 €	350 263,00 €	350 866,00 €	350 965,00 €
465 99,00 €	400 889,00 €	400 305,00 €	400 423,00 €	400 390,00 €	400 1.023,00 €	400 1.133,00 €
515 130,00 €	450 1.012,00 €	450 381,00 €	450 451,00 €	450 429,00 €	450 1.202,00 €	450 1.341,00 €
565 164,00 €	500 1.175,00 €	500 432,00 €	500 512,00 €	500 492,00 €	500 1.368,00 €	500 1.531,00 €
665 174,00 €	600 1.475,00 €	600 525,00 €	600 594,00 €	600 594,00 €	600 1.666,00 €	600 1.934,00 €



System DW-KL



Grundplatte für Zwischenstütze mit Abgang auf DW-KH

Grundplatte für Zwischenstütze

Grundplatte für Kaminerrhöhung (mit rundem Einschub, l=250mm) maximale Aufbauhöhe ab Grundplatte 1,5m

Grundplatte geschlossen

Grundplatte geschlossen passend für Winkel mit Stützfuß

Revisionselement (bis 200°C/PI)

Revisionselement (bis 600°C/NI)

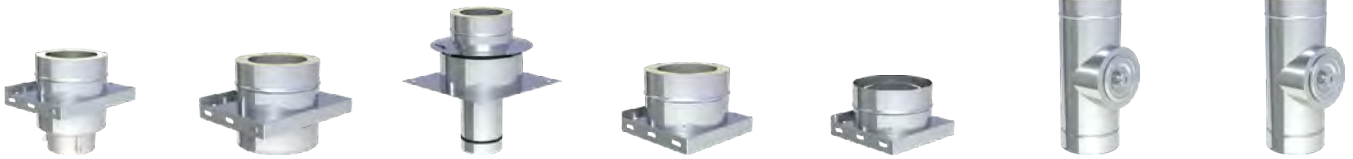

DWKL1192Ø		DWKL07Ø		DWKL08Ø		DWKL09Ø		DWA09Ø		DWKL10Ø		DWKL10GØ	
080	126,00 €	080	96,00 €	080	153,00 €	080	71,00 €	145	58,00 €	080	348,00 €	080	365,00 €
100	132,00 €	100	99,00 €	100	171,00 €	100	72,00 €	165	60,00 €	100	365,00 €	100	377,00 €
130	145,00 €	130	114,00 €	130	188,00 €	130	78,00 €	195	64,00 €	130	371,00 €	130	383,00 €
150	166,00 €	150	128,00 €	150	209,00 €	150	82,00 €	215	69,00 €	150	390,00 €	150	402,00 €
180	188,00 €	180	149,00 €	180	250,00 €	180	88,00 €	245	75,00 €	180	408,00 €	180	421,00 €
200	196,00 €	200	153,00 €	200	281,00 €	200	89,00 €	265	76,00 €	200	426,00 €	200	440,00 €
225	220,00 €	225	174,00 €	225	309,00 €	225	94,00 €	290	78,00 €	225	443,00 €	225	458,00 €
250	251,00 €	250	199,00 €	250	335,00 €	250	95,00 €	315	80,00 €	250	463,00 €	250	475,00 €
300	306,00 €	300	214,00 €	300	377,00 €	300	97,00 €	365	82,00 €	300	492,00 €	300	505,00 €
350	329,00 €	350	240,00 €	350	381,00 €	350	106,00 €	415	94,00 €	350	532,00 €	350	548,00 €
400	448,00 €	400	350,00 €	400	463,00 €	400	172,00 €	465	160,00 €	400	751,00 €	400	763,00 €
450	526,00 €	450	406,00 €	450	513,00 €	450	234,00 €	515	219,00 €	450	780,00 €	450	794,00 €
500	644,00 €	500	464,00 €	500	546,00 €	500	272,00 €	565	258,00 €	500	845,00 €	500	857,00 €
600	820,00 €	600	533,00 €	600	741,00 €	600	283,00 €	665	267,00 €	600	891,00 €	600	904,00 €

Revisionselement feuchte Betriebsweise (bis 250°C/H1)

Revisionselement trockene Betriebsweise (für 600°C/H1)

T-Anschluss 45° mit Wassernase

T-Anschluss 87°

T-Anschluss 87° mit Abgang auf DW-KH

Längenelement 1000mm

Längenelement 500mm



DWKL10HTWØ		DWKL10HTDØ		DWKL12Ø		DWKL11Ø		DWKL1191Ø		DWKL13Ø		DWKL14Ø	
080	529,00 €	080	529,00 €	080	345,00 €	080	229,00 €	080	260,00 €	080	163,00 €	080	88,00 €
100	557,00 €	100	557,00 €	100	347,00 €	100	230,00 €	100	262,00 €	100	164,00 €	100	89,00 €
130	566,00 €	130	566,00 €	130	373,00 €	130	241,00 €	130	272,00 €	130	173,00 €	130	99,00 €
150	621,00 €	150	621,00 €	150	400,00 €	150	281,00 €	150	318,00 €	150	199,00 €	150	112,00 €
180	694,00 €	180	694,00 €	180	431,00 €	180	305,00 €	180	342,00 €	180	225,00 €	180	132,00 €
200	713,00 €	200	713,00 €	200	566,00 €	200	377,00 €	200	418,00 €	200	251,00 €	200	140,00 €
225	796,00 €	225	796,00 €	225	633,00 €	225	424,00 €	225	471,00 €	225	296,00 €	225	159,00 €
250	812,00 €	250	812,00 €	250	701,00 €	250	477,00 €	250	526,00 €	250	335,00 €	250	176,00 €
300	845,00 €	300	845,00 €	300	800,00 €	300	573,00 €	300	667,00 €	300	408,00 €	300	233,00 €
350	891,00 €	350	891,00 €	350	869,00 €	350	612,00 €	350	704,00 €	350	539,00 €	350	294,00 €
400	1.108,00 €	400	1.108,00 €	400	1.210,00 €	400	805,00 €	400	903,00 €	400	610,00 €	400	404,00 €
450	1.139,00 €	450	1.139,00 €	450	1.305,00 €	450	862,00 €	450	981,00 €	450	640,00 €	450	443,00 €
500	1.216,00 €	500	1.216,00 €	500	1.441,00 €	500	955,00 €	500	1.136,00 €	500	707,00 €	500	463,00 €
600	1.262,00 €	600	1.262,00 €	600	1.602,00 €	600	1.055,00 €	600	1.340,00 €	600	811,00 €	600	525,00 €

Längenelement
330mm

Längenelement
300mm

Längenelement
250mm

Längenelement
220mm

Längenelement
980mm konisch
kürzbar

Längenelement
500mm konisch
kürzbar

Längenelement
250mm konisch
kürzbar



DWKL207Ø		DWKL209Ø		DWKL15Ø		DWKL208Ø		DWKLK13Ø		DWKLK14Ø		DWKLK15Ø	
080	72,00 €	080	71,00 €	080	67,00 €	080	56,00 €	080	211,00 €	080	115,00 €	080	86,00 €
100	74,00 €	100	74,00 €	100	69,00 €	100	57,00 €	100	212,00 €	100	117,00 €	100	88,00 €
130	83,00 €	130	78,00 €	130	72,00 €	130	59,00 €	130	225,00 €	130	127,00 €	130	94,00 €
150	94,00 €	150	84,00 €	150	81,00 €	150	64,00 €	150	259,00 €	150	145,00 €	150	106,00 €
180	106,00 €	180	96,00 €	180	88,00 €	180	71,00 €	180	294,00 €	180	170,00 €	180	115,00 €
200	122,00 €	200	112,00 €	200	105,00 €	200	83,00 €	200	326,00 €	200	178,00 €	200	133,00 €
225	140,00 €	225	125,00 €	225	118,00 €	225	95,00 €	225	383,00 €	225	205,00 €	225	151,00 €
250	153,00 €	250	141,00 €	250	132,00 €	250	106,00 €	250	433,00 €	250	230,00 €	250	170,00 €
300	213,00 €	300	194,00 €	300	178,00 €	300	142,00 €	300	528,00 €	300	301,00 €	300	233,00 €
350	235,00 €	350	214,00 €	350	198,00 €	350	160,00 €	350	701,00 €	350	379,00 €	350	256,00 €
400	387,00 €	400	348,00 €	400	326,00 €	400	260,00 €	400	793,00 €	400	526,00 €	400	423,00 €
450	404,00 €	450	371,00 €	450	343,00 €	450	275,00 €						
500	434,00 €	500	395,00 €	500	368,00 €	500	294,00 €						
600	489,00 €	600	443,00 €	600	413,00 €	600	328,00 €						

DW-KL

Längenelement mit
Revision für Ver-
bindungsleitung (bis
200°C/P1)

Längenelement mit
Revision für Ver-
bindungsleitung (bis
600°C/N1)

Wandhalter 50mm

Wandhalter ver-
stellbar 50-150mm,
einstrebig

Wandhalter ver-
stellbar 50-150mm,
zweistrebig

Wandhalter ver-
stellbar 50-250mm,
einstrebig

Wandhalter ver-
stellbar 50-250mm,
zweistrebig



DWKL294Ø		DWKL294GØ		DW21Ø		DW22Ø		DW22Ø		DW23Ø		DW23Ø	
080	243,00 €	080	233,00 €	080	49,00 €	080	81,00 €	250	97,00 €	080	94,00 €	250	110,00 €
100	244,00 €	100	234,00 €	100	50,00 €	100	82,00 €	300	112,00 €	100	95,00 €	300	125,00 €
130	264,00 €	130	253,00 €	130	55,00 €	130	83,00 €	350	117,00 €	130	97,00 €	350	128,00 €
150	283,00 €	150	270,00 €	150	56,00 €	150	84,00 €	400	133,00 €	150	99,00 €	400	161,00 €
180	305,00 €	180	288,00 €	180	58,00 €	180	86,00 €	450	167,00 €	180	101,00 €	450	207,00 €
200	314,00 €	200	296,00 €	200	59,00 €	200	89,00 €	500	186,00 €	200	105,00 €	500	237,00 €
225	329,00 €	225	312,00 €	225	60,00 €	225	94,00 €	600	249,00 €	225	106,00 €	600	290,00 €
250	355,00 €	250	329,00 €	250	64,00 €								
300	400,00 €	300	377,00 €	300	75,00 €								
350	442,00 €	350	420,00 €	350	78,00 €								
400	483,00 €	400	459,00 €	400	83,00 €								
450	551,00 €	450	526,00 €	450	98,00 €								
500	618,00 €	500	596,00 €	500	119,00 €								
600	692,00 €	600	667,00 €	600	124,00 €								



System DW-KL



Wandhalter verstellbar 250-360mm, einstrebig

Wandhalter verstellbar 50-360mm, zweistrebig

Wand- und Kopfteil für Wandhalter, Wandabstand ab 250mm, einstrebig

Wand- und Kopfteil für Wandhalter, Wandabstand bis 250mm, zweistrebig

Wandhalter mit Gelenk kürzbar 140-300mm

Verlängerungsrohr 30x30mm für DW20 einstrebig l=1000mm

Verlängerungsrohr 30x30mm für DW20 einstrebig l=500mm



DW240		DW240		DW200		DW200		DW24MG0		DW86		DW85	
080	126,00 €	250	144,00 €	080	87,00 €	250	115,00 €	080	239,00 €		78,00 €		57,00 €
100	126,00 €	300	160,00 €	100	89,00 €	300	134,00 €	100	240,00 €				
130	130,00 €	350	163,00 €	130	97,00 €	350	167,00 €	130	242,00 €				
150	132,00 €	400	196,00 €	150	97,00 €	400	263,00 €	150	243,00 €				
180	134,00 €	450	241,00 €	180	99,00 €	450	309,00 €	180	245,00 €				
200	140,00 €	500	270,00 €	200	101,00 €	500	321,00 €	200	249,00 €				
225	141,00 €	600	302,00 €	225	105,00 €	600	348,00 €	225	251,00 €				
								250	253,00 €				

Wandhalter statisch, 50mm

Wandhalter statisch, verstellbar 50-150mm

Wandhalter statisch, verstellbar 50-250mm

Wandhalter statisch, verstellbar 50-360mm

Wandhalter Design Plus verstellbar 50-150mm

Wandhalter Design Plus verstellbar 50-250mm

Wandhalter Design Plus verstellbar 250-360mm



DW450		DW460		DW470		DW480		DW3860		DW3870		DW3890	
225	117,00 €	225	210,00 €	225	213,00 €	225	250,00 €	080	81,00 €	080	90,00 €	080	125,00 €
250	121,00 €	250	219,00 €	250	225,00 €	250	265,00 €	100	82,00 €	100	94,00 €	100	126,00 €
300	135,00 €	300	222,00 €	300	242,00 €	300	267,00 €	130	84,00 €	130	97,00 €	130	130,00 €
350	149,00 €	350	229,00 €	350	243,00 €	350	274,00 €	150	86,00 €	150	98,00 €	150	132,00 €
400	176,00 €	400	247,00 €	400	259,00 €	400	295,00 €	180	88,00 €	180	101,00 €	180	134,00 €
450	220,00 €	450	274,00 €	450	289,00 €	450	331,00 €	200	89,00 €	200	105,00 €	200	140,00 €
500	239,00 €	500	299,00 €	500	313,00 €	500	342,00 €	225	94,00 €	225	107,00 €	225	141,00 €
600	259,00 €	600	345,00 €	600	357,00 €	600	437,00 €	250	97,00 €	250	110,00 €	250	144,00 €

Matte zur Schallentkopplung passend für DW21

Matte zur Schallentkopplung passend für DW22 und DW23, für Ø080-225mm

Matte zur Schallentkopplung passend für DW24 und DW20, für Ø080-225mm

Matte zur Schallentkopplung passend für DW22, DW23, DW24 und DW20

Matte zur Schallentkopplung passend für DW45, DW46, DW47 und DW48, 1 Stück, für Ø080-450mm

Matte zur Schallentkopplung passend für DW45, DW46, DW47 und DW48, 1 Stück, für Ø500-600mm

Matte zur Schallentkopplung passend für DW389, für Ø080-250mm

für Ø ZUAC2242-NR		ZUAC2243	ZUAC2244	für Ø ZUAC2245-NR		ZUAC2246	ZUAC2247	ZUAC2272
080-115	57,00 € -1	59,00 €	60,00 €	250	80,00 € -2	48,00 €	78,00 €	59,00 €
130	59,00 € -2			300-350	82,00 € -3			
150-160	65,00 € -3			400-450	122,00 € -4			
180	52,00 € -4			500	124,00 € -5			
200-225	58,00 € -5			600	125,00 € -6			
250	64,00 € -6							
300-350	78,00 € -7							
400-450	81,00 € -8							
500	83,00 € -9							
600	87,00 € -10							

Matte zur Schallentkopplung passend für DW386 und DW387, für Ø080-250mm

Winkel 15°

Winkel 30°

Winkel 42°

Winkel 45°

Winkel 87°

Winkel 90°

ZUAC2273	DWKL16Ø		DWKL17Ø		DWKL2231Ø		DWKL18Ø		DWKL64Ø		DWKL60Ø	
61,00 €	080	88,00 €	080	94,00 €	080	102,00 €	080	102,00 €	080	204,00 €	080	204,00 €
	100	89,00 €	100	96,00 €	100	103,00 €	100	103,00 €	100	205,00 €	100	205,00 €
	130	96,00 €	130	101,00 €	130	106,00 €	130	106,00 €	130	213,00 €	130	213,00 €
	150	106,00 €	150	111,00 €	150	112,00 €	150	112,00 €	150	219,00 €	150	219,00 €
	180	117,00 €	180	120,00 €	180	120,00 €	180	124,00 €	180	241,00 €	180	241,00 €
	200	121,00 €	200	126,00 €	200	140,00 €	200	140,00 €	200	247,00 €	200	247,00 €
	225	125,00 €	225	130,00 €	225	151,00 €	225	151,00 €	225	267,00 €	225	267,00 €
	250	127,00 €	250	133,00 €	250	161,00 €	250	161,00 €	250	281,00 €	250	281,00 €
	300	172,00 €	300	193,00 €	300	227,00 €	300	227,00 €	300	348,00 €	300	348,00 €
	350	219,00 €	350	241,00 €	350	272,00 €	350	272,00 €	350	432,00 €	350	432,00 €
	400	296,00 €	400	322,00 €	400	342,00 €	400	342,00 €	400	465,00 €	400	465,00 €
	450	340,00 €	450	373,00 €	450	424,00 €	450	424,00 €	450	493,00 €	450	493,00 €
	500	424,00 €	500	466,00 €	500	504,00 €	500	504,00 €	500	667,00 €	500	667,00 €
	600	487,00 €	600	535,00 €	600	582,00 €	600	582,00 €	600	891,00 €	600	891,00 €



System DW-KL



Anschlusswinkel 87° mit Revision (bis 200°C/P1) geeignet für die Kombination mit DWKLO7

Anschlusswinkel 87° mit Revision, geeignet für die Kombination mit DWKLO7, feuchte Betriebsweise (bis 250°C/H1)

Anschlusswinkel 87° mit Revision, geeignet für die Kombination mit DWKLO7, trockene Betriebsweise (bis 600°C/H1)

Winkel 87° mit Revisionsöffnung (bis 200°C/P1)

Winkel 87° mit Revisionsöffnung für feuchte Betriebsweise (bis 250°C/H1)

Winkel 87° mit Revisionsöffnung für trockene Betriebsweise (bis 600°C/H1)

Winkel 87° mit Revisionsöffnung (bis 600°C/N1)



	DWKL63Ø	DWKL63HTWØ	DWKL63HTDØ	DWKL67Ø	DWKL67HTWØ	DWKL67HTDØ	DWKL67GØ
080	424,00 €	080 528,00 €	080 528,00 €	080 313,00 €	080 457,00 €	080 457,00 €	080 309,00 €
100	429,00 €	100 533,00 €	100 533,00 €	100 325,00 €	100 458,00 €	100 458,00 €	100 310,00 €
130	434,00 €	130 541,00 €	130 541,00 €	130 334,00 €	130 465,00 €	130 465,00 €	130 317,00 €
150	449,00 €	150 586,00 €	150 586,00 €	150 343,00 €	150 505,00 €	150 505,00 €	150 326,00 €
180	475,00 €	180 655,00 €	180 655,00 €	180 366,00 €	180 567,00 €	180 567,00 €	180 343,00 €
200	523,00 €	200 702,00 €	200 702,00 €	200 402,00 €	200 602,00 €	200 602,00 €	200 379,00 €
225	547,00 €	225 779,00 €	225 779,00 €	225 426,00 €	225 679,00 €	225 679,00 €	225 381,00 €
250	567,00 €	250 802,00 €	250 802,00 €	250 451,00 €	250 702,00 €	250 702,00 €	250 388,00 €
300	687,00 €	300 920,00 €	300 920,00 €	300 581,00 €	300 823,00 €	300 823,00 €	300 391,00 €
350	811,00 €	350 1.050,00 €	350 1.050,00 €	350 687,00 €	350 946,00 €	350 946,00 €	350 478,00 €
400	1.064,00 €	400 1.305,00 €	400 1.305,00 €	400 781,00 €	400 1.201,00 €	400 1.201,00 €	400 573,00 €
450	1.160,00 €	450 1.398,00 €	450 1.398,00 €	450 803,00 €	450 1.292,00 €	450 1.292,00 €	450 594,00 €
500	1.334,00 €	500 1.582,00 €	500 1.582,00 €	500 934,00 €	500 1.399,00 €	500 1.399,00 €	500 727,00 €
600	1.508,00 €	600 1.755,00 €	600 1.755,00 €	600 1.180,00 €	600 1.642,00 €	600 1.642,00 €	600 971,00 €

Winkel 90° mit Revisionsöffnung (bis 200°C/P1)

Winkel 90° mit Revisionsöffnung für feuchte Betriebsweise (bis 250°C/H1)

Winkel 90° mit Revisionsöffnung für trockene Betriebsweise (bis 600°C/H1)

Winkel 90° mit Revisionsöffnung (bis 600°C/N1)

Winkel 87° mit Montagehilfe

Winkel 90° mit Montagehilfe

Mündungsabschluss (bis 600°C/H1)



	DWKL19Ø	DWKL19HTWØ	DWKL19HTDØ	DWKL19GØ	DWKL876Ø	DWKL832Ø	DWKL32HTØ
080	313,00 €	080 457,00 €	080 457,00 €	080 309,00 €	080 270,00 €	080 270,00 €	080 105,00 €
100	325,00 €	100 458,00 €	100 458,00 €	100 310,00 €	100 275,00 €	100 275,00 €	100 106,00 €
130	334,00 €	130 465,00 €	130 465,00 €	130 317,00 €	130 280,00 €	130 280,00 €	130 112,00 €
150	343,00 €	150 505,00 €	150 505,00 €	150 326,00 €	150 287,00 €	150 287,00 €	150 125,00 €
180	366,00 €	180 567,00 €	180 567,00 €	180 343,00 €	180 309,00 €	180 309,00 €	180 128,00 €
200	402,00 €	200 602,00 €	200 602,00 €	200 379,00 €	200 314,00 €	200 314,00 €	200 133,00 €
225	426,00 €	225 679,00 €	225 679,00 €	225 381,00 €	225 335,00 €	225 335,00 €	225 143,00 €
250	451,00 €	250 702,00 €	250 702,00 €	250 388,00 €	250 347,00 €	250 347,00 €	250 153,00 €
300	581,00 €	300 823,00 €	300 823,00 €	300 391,00 €	300 417,00 €	300 417,00 €	300 184,00 €
350	687,00 €	350 946,00 €	350 946,00 €	350 478,00 €	350 498,00 €	350 498,00 €	350 213,00 €
400	781,00 €	400 1.201,00 €	400 1.201,00 €	400 573,00 €	400 529,00 €	400 529,00 €	400 252,00 €
450	803,00 €	450 1.292,00 €	450 1.292,00 €	450 594,00 €	450 559,00 €	450 559,00 €	450 317,00 €
500	934,00 €	500 1.399,00 €	500 1.399,00 €	500 727,00 €	500 734,00 €	500 734,00 €	500 380,00 €
600	1.180,00 €	600 1.642,00 €	600 1.642,00 €	600 971,00 €	600 957,00 €	600 957,00 €	600 726,00 €

Deflektorhaube mit Ablauf inklusive Mündungsabschluss (bis 250°C sowie maximal 15 m/s Abgasgeschwindigkeit)



Deflektorhaube mit Ablauf inklusive Mündungsabschluss (bis 600°C sowie maximal 35m/s Abgasgeschwindigkeit)



Wetterkragen/Wand-rosette



Wetterkragen mit Rand



Wetterkragen mit Rand und Abstandshaltern für Hinterlüftung



Wetterkragen „Spezial“

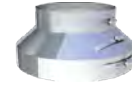

Wetterkragen „Spezial“ mit Hinterlüftung

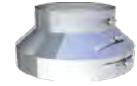

	DWKL34Ø	DWKL34HTØ	DW31Ø	DW307Ø	DW2856Ø	DW80Ø	DW80HLØ
080	465,00 €	080 512,00 €	080 21,00 €	080 33,00 €	080 38,00 €	080 115,00 €	080 119,00 €
100	467,00 €	100 515,00 €	100 23,00 €	100 36,00 €	100 42,00 €	100 127,00 €	100 132,00 €
130	492,00 €	130 542,00 €	130 26,00 €	130 38,00 €	130 44,00 €	130 135,00 €	130 141,00 €
150	525,00 €	150 577,00 €	150 28,00 €	150 40,00 €	150 45,00 €	150 145,00 €	150 149,00 €
180	566,00 €	180 621,00 €	180 30,00 €	180 43,00 €	180 50,00 €	180 153,00 €	180 160,00 €
200	607,00 €	200 669,00 €	200 33,00 €	200 45,00 €	200 51,00 €	200 165,00 €	200 170,00 €
225	646,00 €	225 710,00 €	225 34,00 €	225 45,00 €	250 55,00 €	225 171,00 €	225 175,00 €
250	678,00 €	250 747,00 €	250 35,00 €	250 49,00 €	300 71,00 €	250 176,00 €	250 186,00 €
300	901,00 €	300 991,00 €	300 41,00 €	300 64,00 €	350 86,00 €	300 218,00 €	300 224,00 €
350	1.001,00 €	350 1.102,00 €	350 51,00 €	350 80,00 €	400 112,00 €	350 245,00 €	350 253,00 €
400	1.121,00 €	400 1.234,00 €	400 67,00 €	400 106,00 €	450 119,00 €	400 297,00 €	400 305,00 €
450	1.260,00 €	450 1.385,00 €	450 72,00 €	450 112,00 €	500 130,00 €	450 342,00 €	450 352,00 €
500	1.700,00 €	500 1.872,00 €	500 78,00 €	500 125,00 €	600 197,00 €	500 375,00 €	500 388,00 €
600	2.464,00 €	600 2.710,00 €	600 121,00 €	600 191,00 €		600 416,00 €	600 428,00 €

DW-KL

Dachdurchführung 5-15° mit Wetterkragen

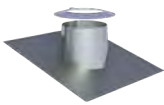

Dachdurchführung 16-25° mit Wetterkragen

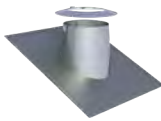

Dachdurchführung 26-35° mit Wetterkragen

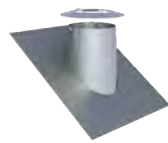

Dachdurchführung 36-45° mit Wetterkragen

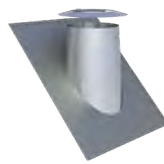

Flachdachdurchführung konisch mit Wetterkragen

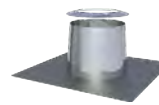

Flachdachdurchführung zylindrisch mit Wetterkragen

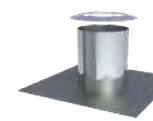

Dachdurchführung 5-15° mit Bleirand und Wetterkragen

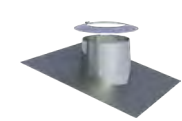

	DW81Ø	DW82Ø	DW39Ø	DW83Ø	DW52Ø	DW52ØZYØ	DW53Ø
080	149,00 €	080 172,00 €	080 198,00 €	080 220,00 €	080 107,00 €	080 107,00 €	080 190,00 €
100	187,00 €	100 205,00 €	100 224,00 €	100 245,00 €	100 111,00 €	100 111,00 €	100 204,00 €
130	193,00 €	130 213,00 €	130 239,00 €	130 262,00 €	130 114,00 €	130 114,00 €	130 216,00 €
150	212,00 €	150 235,00 €	150 256,00 €	150 280,00 €	150 119,00 €	150 119,00 €	150 235,00 €
180	237,00 €	180 253,00 €	180 275,00 €	180 297,00 €	180 133,00 €	180 133,00 €	180 251,00 €
200	275,00 €	200 285,00 €	200 295,00 €	200 304,00 €	200 164,00 €	200 164,00 €	200 258,00 €
225	301,00 €	225 305,00 €	225 313,00 €	225 321,00 €	225 172,00 €	225 172,00 €	225 285,00 €
250	317,00 €	250 324,00 €	250 329,00 €	250 340,00 €	250 186,00 €	250 186,00 €	250 290,00 €
300	342,00 €	300 350,00 €	300 359,00 €	300 370,00 €	300 227,00 €	300 227,00 €	300 299,00 €
350	432,00 €	350 452,00 €	350 474,00 €	350 493,00 €	350 287,00 €	350 287,00 €	350 311,00 €
400	774,00 €	400 788,00 €	400 800,00 €	400 814,00 €	400 367,00 €	400 367,00 €	400 329,00 €
450	860,00 €	450 872,00 €	450 885,00 €	450 900,00 €	450 423,00 €	450 423,00 €	450 355,00 €
500	973,00 €	500 1.023,00 €	500 1.070,00 €	500 1.119,00 €	500 492,00 €	500 492,00 €	500 416,00 €
600	1.113,00 €	600 1.140,00 €	600 1.167,00 €	600 1.196,00 €	600 594,00 €	600 594,00 €	600 474,00 €



System DW-KL



Dachdurchführung
16-25° mit Bleirand
und Wetterkragen

Dachdurchführung
26-35° mit Bleirand
und Wetterkragen

Dachdurchführung
36-45° mit Bleirand
und Wetterkragen

Dachdurchführung
5-15° mit Elastomer-
rand schwarz und
Wetterkragen

Dachdurchführung
5-15° mit Elastomer-
rand ziegelrot und
Wetterkragen

Dachdurchführung
16-25° mit Elastomer-
rand schwarz und
Wetterkragen

Dachdurchführung
16-25° mit Elastomer-
rand ziegelrot und
Wetterkragen

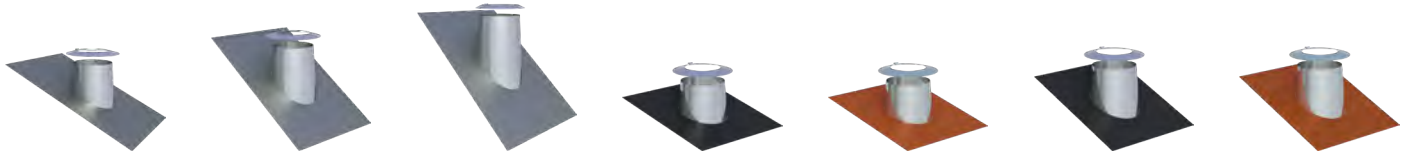

DW590		DW380		DW540		DW2556-1Ø		DW2556-2Ø		DW2558-1Ø		DW2558-2Ø	
080	190,00 €	080	190,00 €	080	190,00 €	080	190,00 €	080	190,00 €	080	190,00 €	080	190,00 €
100	204,00 €	100	204,00 €	100	204,00 €	100	204,00 €	100	204,00 €	100	204,00 €	100	204,00 €
130	216,00 €	130	216,00 €	130	216,00 €	130	216,00 €	130	216,00 €	130	216,00 €	130	216,00 €
150	235,00 €	150	235,00 €	150	235,00 €	150	235,00 €	150	235,00 €	150	235,00 €	150	235,00 €
180	251,00 €	180	251,00 €	180	251,00 €	180	251,00 €	180	251,00 €	180	251,00 €	180	251,00 €
200	258,00 €	200	258,00 €	200	258,00 €	200	258,00 €	200	258,00 €	200	258,00 €	200	258,00 €
225	285,00 €	225	285,00 €	225	285,00 €	225	285,00 €	225	285,00 €	225	285,00 €	225	285,00 €
250	290,00 €	250	290,00 €	250	290,00 €	250	290,00 €	250	290,00 €	250	290,00 €	250	290,00 €
300	299,00 €	300	299,00 €	300	299,00 €	300	299,00 €	300	299,00 €	300	299,00 €	300	299,00 €
350	311,00 €	350	311,00 €	350	311,00 €								
400	329,00 €	400	329,00 €	400	329,00 €								
450	355,00 €	450	355,00 €	450	355,00 €								
500	416,00 €	500	416,00 €	500	416,00 €								
600	474,00 €	600	474,00 €	600	474,00 €								

Dachdurchführung
26-35° mit Elastomer-
rand schwarz und
Wetterkragen

Dachdurchführung
26-35° mit Elastomer-
rand ziegelrot und
Wetterkragen

Dachdurchführung
36-45° mit Elastomer-
rand schwarz und
Wetterkragen

Dachdurchführung
36-45° mit Elastomer-
rand ziegelrot und
Wetterkragen

Dachdurchführung (Si-
likon) inkl. Schrauben
und Dichtmaterial, für
Metalldach, Außen-
durchmesser 150-
300mm (bis 400°C)

Dachdurchführung
(Silikon) inkl. Schrauben
und Dichtmaterial, für
Faserzementwulldach,
Außendurchmesser 150-
300mm (bis 400°C)

Wand-/Deckenblende
einteilig 0°

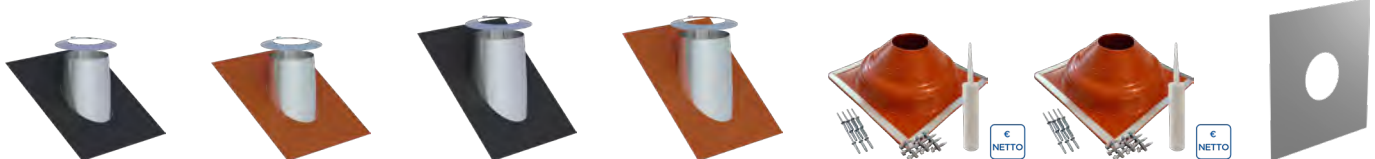

DW2557-1Ø		DW2557-2Ø		DW2551-1Ø		DW2551-2Ø		ZUAC2700		ZUAC2701		DW700	
080	190,00 €	080	190,00 €	080	190,00 €	080	190,00 €		288,00 €		288,00 €	080	63,00 €
100	204,00 €	100	204,00 €	100	204,00 €	100	204,00 €					100	69,00 €
130	216,00 €	130	216,00 €	130	216,00 €	130	216,00 €					130	72,00 €
150	235,00 €	150	235,00 €	150	235,00 €	150	235,00 €					150	74,00 €
180	251,00 €	180	251,00 €	180	251,00 €	180	251,00 €					180	78,00 €
200	258,00 €	200	258,00 €	200	258,00 €	200	258,00 €					200	82,00 €
225	285,00 €	225	285,00 €	225	285,00 €	225	285,00 €					225	94,00 €
250	290,00 €	250	290,00 €	250	290,00 €	250	290,00 €					250	103,00 €
300	299,00 €	300	299,00 €	300	299,00 €	300	299,00 €					300	119,00 €
												350	144,00 €
												400	150,00 €
												450	161,00 €
												500	172,00 €
												600	196,00 €

• *1 Bei Wand-/Deckenblende bitte °-Zahl angeben

Wand-/Deckenblende einteilig 1-65°

Wand-/Deckenblende zweiteilig 0°

Wand-/Deckenblende zweiteilig 1-65°

Deckenblende für Hinterlüftung, einteilig, 0°

Deckenblende für Hinterlüftung, einteilig, 1-65°

Deckenblende für Hinterlüftung, zweiteilig, 0°

Deckenblende für Hinterlüftung, zweiteilig, 1-65°



*1



*1



*1



*1

DW71Ø		DW74Ø		DW75Ø		DW70HLØ		DW71HLØ		DW74HLØ		DW75HLØ	
080	69,00 €	080	69,00 €	080	76,00 €	080	99,00 €	080	106,00 €	080	106,00 €	080	114,00 €
100	74,00 €	100	75,00 €	100	84,00 €	100	106,00 €	100	112,00 €	100	112,00 €	100	121,00 €
130	78,00 €	130	82,00 €	130	89,00 €	130	109,00 €	130	117,00 €	130	119,00 €	130	126,00 €
150	82,00 €	150	95,00 €	150	105,00 €	150	112,00 €	150	119,00 €	150	130,00 €	150	141,00 €
180	84,00 €	180	97,00 €	180	107,00 €	180	115,00 €	180	122,00 €	180	140,00 €	180	144,00 €
200	89,00 €	200	110,00 €	200	121,00 €	200	119,00 €	200	126,00 €	200	147,00 €	200	159,00 €
225	102,00 €	225	112,00 €	225	124,00 €	225	127,00 €	225	140,00 €	225	148,00 €	225	160,00 €
250	112,00 €	250	115,00 €	250	126,00 €	250	140,00 €	250	149,00 €	250	149,00 €	250	164,00 €
300	132,00 €	300	128,00 €	300	143,00 €	300	156,00 €	300	168,00 €	300	166,00 €	300	178,00 €
350	159,00 €	350	152,00 €	350	168,00 €	350	178,00 €	350	195,00 €	350	191,00 €	350	207,00 €
400	166,00 €	400	160,00 €	400	176,00 €	400	188,00 €	400	204,00 €	400	197,00 €	400	214,00 €
450	178,00 €	450	174,00 €	450	195,00 €	450	198,00 €	450	216,00 €	450	213,00 €	450	233,00 €
500	193,00 €	500	195,00 €	500	214,00 €	500	210,00 €	500	227,00 €	500	233,00 €	500	251,00 €
600	217,00 €	600	204,00 €	600	224,00 €	600	234,00 €	600	253,00 €	600	241,00 €	600	260,00 €

DW-KL

Deckenblende mit Dichtung für Dampfsperrenanbindung 0-20° (bis 450°/N1)

Deckenblende mit Dichtung für Dampfsperrenanbindung 21-40° (bis 450°/N1)

Deckenblende mit Dichtung für Dampfsperrenanbindung 41-55° (bis 450°/N1)

Wand-/Deckenblende zweiteilig 0-30°

Wand-/Deckenblende zweiteilig 31-45°

Deckenblende zweiteilig 0-30°

Deckenblende zweiteilig 31-45°

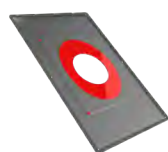
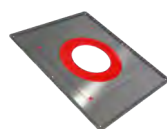

DW1702Ø		DW1703Ø		DW1704Ø		DW99VØ		DW98VØ		DW99VHLØ		DW98VHLØ	
080	94,00 €	080	114,00 €	080	132,00 €	080	56,00 €	080	69,00 €	080	90,00 €	080	106,00 €
100	98,00 €	100	120,00 €	100	141,00 €	100	63,00 €	100	74,00 €	100	99,00 €	100	111,00 €
130	107,00 €	130	132,00 €	130	151,00 €	130	66,00 €	130	78,00 €	130	103,00 €	130	115,00 €
150	132,00 €	150	160,00 €	150	172,00 €	150	69,00 €	150	82,00 €	150	106,00 €	150	119,00 €
180	143,00 €	180	172,00 €	180	188,00 €	180	72,00 €	180	84,00 €	180	109,00 €	180	121,00 €
200	151,00 €	200	182,00 €	200	196,00 €	200	78,00 €	200	89,00 €	200	115,00 €	200	126,00 €
225	163,00 €	225	194,00 €	225	207,00 €	225	88,00 €	225	102,00 €	225	125,00 €	225	140,00 €
250	199,00 €	250	235,00 €	250	256,00 €	250	101,00 €	250	112,00 €	250	137,00 €	250	149,00 €
300	224,00 €	300	255,00 €	300	285,00 €	300	119,00 €	300	132,00 €	300	156,00 €	300	168,00 €
						350	147,00 €	350	159,00 €	350	184,00 €	350	195,00 €
						400	153,00 €	400	166,00 €	400	191,00 €	400	202,00 €
						450	166,00 €	450	178,00 €	450	202,00 €	450	216,00 €
						500	178,00 €	500	193,00 €	500	216,00 €	500	229,00 €
						600	205,00 €	600	217,00 €	600	242,00 €	600	253,00 €



Übergang EW-KL/
DW-KL

Übergang DW-KL/
EW-KL

Übergang EW-FU/
DW-KL

Verschlusskappe für
Kondensatablauf 1/2"
(bis 200°C)

Verschlussdeckel mit
Handgriff für DWKL11

Messelement 250mm
mit 1/2" Muffe und
Verschlusschraube

Längenelement
250mm mit Kondensattopf und Ablauf
1/2" Nippel l=60mm,
für horizontalen
Einbau



DWKL37Ø		DWKL37AMØ		DWKL37CØ		750ADK1/2	DWAL1843Ø		DWKL51Ø		DWKL984Ø	
080	51,00 €	080	58,00 €	080	51,00 €	4,00 €	080	163,00 €	080	112,00 €	080	243,00 €
100	52,00 €	100	59,00 €	100	52,00 €		100	165,00 €	100	114,00 €	100	252,00 €
130	56,00 €	130	61,00 €	130	56,00 €		130	170,00 €	130	124,00 €	130	275,00 €
150	57,00 €	150	63,00 €	150	57,00 €		150	172,00 €	150	127,00 €	150	288,00 €
180	59,00 €	180	65,00 €	180	59,00 €		180	188,00 €	180	145,00 €	180	314,00 €
200	60,00 €	200	66,00 €	200	60,00 €		200	198,00 €	200	152,00 €	200	332,00 €
225	64,00 €	225	69,00 €	225	64,00 €		225	213,00 €	225	172,00 €	225	363,00 €
250	66,00 €	250	71,00 €	250	66,00 €		250	229,00 €	250	193,00 €	250	390,00 €
300	71,00 €	300	76,00 €	300	71,00 €		300	241,00 €	300	243,00 €	300	464,00 €
350	78,00 €	350	84,00 €	350	78,00 €		350	258,00 €	350	297,00 €	350	535,00 €
400	98,00 €	400	103,00 €	400	98,00 €		400	294,00 €	400	404,00 €	400	663,00 €
450	115,00 €	450	120,00 €	450	115,00 €		450	328,00 €	450	444,00 €	450	724,00 €
500	125,00 €	500	132,00 €	500	125,00 €		500	357,00 €	500	456,00 €	500	753,00 €
600	167,00 €	600	172,00 €	600	167,00 €		600	424,00 €	600	519,00 €	600	856,00 €

Entwässerungs-
element 250mm für
horizontalen und
vertikalen Einbau, mit
1/2" Nippel

Trompetensiphon mit
200mm Sperrwasser-
höhe P1/M1

Siphon, Eingang ver-
tikal oben, Ausgang
horizontal gerade,
mit Sperrwasserhöhe
600mm HI

Schiebeelement für
Verbindungsleitung
320-460mm (bis
200°C/P1)

Schiebeelement für
Verbindungsleitung
320-460mm (bis
400°C/N1)

Sparrenhalterung
verstellbar 500-
900mm

Sparrenhalterung
light



DWKL1494Ø		ZUAC2303	ZUTE1904	DWKL50Ø		DWKL50UØ		DW55Ø		DW55LØ	
080	202,00 €	63,00 €	95,00 €	080	178,00 €	080	160,00 €	080	152,00 €	080	81,00 €
100	212,00 €			100	179,00 €	100	166,00 €	100	159,00 €	100	82,00 €
130	235,00 €			130	199,00 €	130	178,00 €	130	163,00 €	130	84,00 €
150	245,00 €			150	230,00 €	150	209,00 €	150	166,00 €	150	86,00 €
180	275,00 €			180	265,00 €	180	243,00 €	180	193,00 €	180	105,00 €
200	291,00 €			200	314,00 €	200	281,00 €	200	209,00 €	200	107,00 €
225	321,00 €			225	366,00 €	225	327,00 €	225	237,00 €	225	109,00 €
250	348,00 €			250	413,00 €	250	371,00 €	250	242,00 €	250	112,00 €
300	421,00 €			300	573,00 €	300	512,00 €	300	247,00 €	300	114,00 €
350	494,00 €			350	718,00 €	350	643,00 €	350	317,00 €	350	117,00 €
400	621,00 €					400	998,00 €	400	342,00 €	400	128,00 €
450	682,00 €					450	1.064,00 €	450	383,00 €		
500	710,00 €					500	1.126,00 €	500	425,00 €		
600	816,00 €					600	1.274,00 €	600	510,00 €		

Deckenaufhängung mit Schallentkopplung für Gewindestange M8, bis max. 23 kg

Unterstützung 800-1200mm

Unterstützung mit Gelenk 800-1200mm, einstrebig

Unterstützung mit Gelenk 800-1200mm, zweistrebig

3-Punkt-Abspannschelle

Befestigungsset für 3-Punkt-Abspannschelle (verzinkt)

Abspannseil (verzinkt), Preis pro Meter



DW61VØ		DW40Ø		DW40MGØ		DW40MGØ		DW42Ø		KEEW237		KEEW242	
080	84,00 €	080	101,00 €	080	211,00 €	250	222,00 €	080	37,00 €	56,00 €		13,00 €	
100	88,00 €	100	102,00 €	100	212,00 €	300	240,00 €	100	38,00 €				
130	89,00 €	130	105,00 €	130	214,00 €	350	244,00 €	130	40,00 €				
150	90,00 €	150	106,00 €	150	216,00 €	400	247,00 €	150	40,00 €				
180	94,00 €	180	109,00 €	180	218,00 €	450	259,00 €	180	41,00 €				
200	95,00 €	200	110,00 €	200	220,00 €	500	278,00 €	200	42,00 €				
225	96,00 €	225	111,00 €	225	221,00 €	600	285,00 €	225	43,00 €				
250	97,00 €	250	112,00 €					250	44,00 €				
300	107,00 €	300	127,00 €					300	58,00 €				
350	118,00 €	350	133,00 €					350	69,00 €				
400	132,00 €	400	137,00 €					400	72,00 €				
450	150,00 €	450	148,00 €					450	75,00 €				
500	184,00 €	500	166,00 €					500	83,00 €				
600	218,00 €	600	172,00 €					600	96,00 €				

Deckenaufhängung für Gewindestange M8

Gewindestange Edelstahl 1000mm M8

Deckenaufhängung für Lochband

Befestigungsschelle 2-teilig für Gewindestange M10

Gewindestange Edelstahl 1000mm M10

Blitzschutzschelle

Klemmband (Ersatzteil)



DW61Ø		VL314		DW62Ø		614-ZUWA1379Ø		VL316		DW69Ø		DW41Ø	
080	59,00 €	19,00 €		080	56,00 €	145	46,00 €	21,00 €		080	37,00 €	080	19,00 €
100	64,00 €			100	59,00 €	165	49,00 €			100	38,00 €	100	20,00 €
130	66,00 €			130	61,00 €	195	65,00 €			130	41,00 €	130	22,00 €
150	67,00 €			150	63,00 €	215	72,00 €			150	42,00 €	150	25,00 €
180	71,00 €			180	65,00 €	245	84,00 €			180	44,00 €	180	27,00 €
200	72,00 €			200	66,00 €	265	89,00 €			200	45,00 €	200	29,00 €
225	73,00 €			225	67,00 €	290	92,00 €			225	49,00 €	225	30,00 €
250	74,00 €			250	69,00 €	315	102,00 €			250	50,00 €	250	32,00 €
300	81,00 €			300	78,00 €	365	109,00 €			300	58,00 €	300	33,00 €
350	94,00 €			350	86,00 €	415	125,00 €			350	69,00 €	350	34,00 €
400	106,00 €			400	98,00 €	465	136,00 €			400	72,00 €	400	35,00 €
450	125,00 €			450	111,00 €	515	149,00 €			450	75,00 €	450	36,00 €
500	159,00 €			500	135,00 €	565	165,00 €			500	83,00 €	500	37,00 €
600	195,00 €			600	174,00 €	665	191,00 €			600	96,00 €	600	41,00 €



System DW-KL



Allroundpaste, 1 kg Dose

Kompensator für DW-KL

Kompensator für DW-KL mit Leitblech

Grundplatte für Zwischenstütze als Festpunkt

Einschlaghilfe

Flanschdichtungsband weiß (PTFE) für Jeremias-Flansch

Flanschdichtung High-Temperatur (bis 1000°C) für Jeremias Revisionsflansch



€ NETTO



€ NETTO



€ NETTO



€ NETTO

750ALLR-DOSE	DWKL511Ø	DWKL911Ø	DWKL907Ø	TLDE104Ø	750FLANSCHDJFØ	750FLANSCHD.HT.Ø
52,00 €	080 669,00 € 100 724,00 € 130 818,00 € 150 865,00 € 180 994,00 € 200 1.015,00 € 225 auf Anfrage 250 1.207,00 € 300 1.706,00 € 350 1.957,00 € 400 2.061,00 € 450 2.417,00 € 500 2.773,00 € 600 3.153,00 €	080 688,00 € 100 747,00 € 130 840,00 € 150 892,00 € 180 1.027,00 € 200 1.048,00 € 225 auf Anfrage 250 1.245,00 € 300 1.755,00 € 350 2.014,00 € 400 2.128,00 € 450 2.490,00 € 500 2.855,00 € 600 3.239,00 €	080 122,00 € 100 128,00 € 130 148,00 € 150 166,00 € 200 199,00 € 250 259,00 € 300 278,00 € 350 310,00 €	080-100 57,00 € 130-150 73,00 € 160-180 88,00 € 200-225 96,00 € 250-300 118,00 € 350-400 170,00 € 450-500 212,00 € 600 251,00 €	080 11,00 € 100 11,00 € 130 14,00 € 150 15,00 € 180 18,00 € 200 20,00 € 225 22,00 € 250 25,00 € 300 29,00 € 350 34,00 € 400 38,00 € 450 43,00 € 500 48,00 € 600 56,00 €	080 20,00 € 100 20,00 € 130 26,00 € 150 29,00 € 180 32,00 € 200 33,00 € 225 37,00 € 250 41,00 € 300 44,00 € 350 51,00 € 400 57,00 € 450 68,00 € 500 76,00 € 600 99,00 €

Flanschdichtungsband weiß (PTFE) für Jeremias-Flansch, Rolle á 25m

Dachhaken zur Befestigung von Abspannungen, 2 Stück

2-Punkt-Abspannschelle

Abspannrohre verstellbar bis 2m, je 2 Stangen Ø17,1x1,5mm/Ø20x1mm (für Windlastzone 1+2, bis Ø200mm)

Abspannrohre verstellbar bis 2m, je 2 Stangen Ø38,2x2mm/Ø42,4x2mm (für alle Windlastzonen)

Abspannrohre verstellbar bis 3m, je 2 Stangen Ø17,1x1,5mm/Ø20x1mm (für Windlastzone 1+2, bis Ø200mm)

Abspannrohre verstellbar bis 3m, je 2 Stangen Ø38,2x2mm/Ø42,4x2mm (für alle Windlastzonen)



€ NETTO



€ NETTO



§ 19 BrmschV



§ 19 BrmschV



§ 19 BrmschV



§ 19 BrmschV

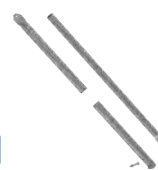

§ 19 BrmschV

750FLANSCHDJF-R	ZUDA1070	DW1057Ø	ZUDA904-2000	ZUDA1678-2000	ZUDA904-3000	ZUDA1678-3000
677,00 €	32,00 €	080 37,00 € 100 38,00 € 115 38,00 € 130 40,00 € 150 40,00 € 160 40,00 € 180 41,00 € 200 42,00 € 225 42,00 € 250 43,00 € 300 58,00 € 350 69,00 € 400 72,00 €	191,00 €	302,00 €	219,00 €	345,00 €

Abspannrohre verstellbar bis 4m, je 2 Stangen Ø17,1x1,5mm/Ø20x1mm (für Windlastzone 1+2, bis Ø200mm)

Abspannrohre verstellbar bis 4m, je 2 Stangen Ø38,2x2mm/Ø42,4x2mm (für alle Windlastzonen)

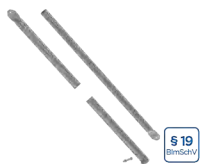

ZUDA904-4000	ZUDA1678-4000
302,00 €	470,00 €



System DW-KL VERBINDUNGSLEITUNG DW-KH

VERBINDUNGSLEITUNG - SICHERUNGSSET

Gerade in engen Einbausituationen oder bei großen Durchmessern ist ein Zusammenklopfen von DW-KL-Systemelementen in der Verbindungsleitung nicht immer einfach. Daher bieten wir Ihnen spezielle Systemelemente DW-KH an, die einen einfachen Kraftschluss der konischen Steckverbindung mithilfe eines vormontierten Sicherungssets ermöglichen. Dazu wird der Sicherungshaken eines Elements einfach in die Aufnahme des nächsten Elements gelegt und die Verbindung mit einem Schraubenschlüssel anschließend festgezogen, sodass sich die Elemente Stück für Stück ineinanderschieben. Fertig!

1.) **VORMONTIERTES SICHERUNGSSET**
für konische Steckverbindung einhaken

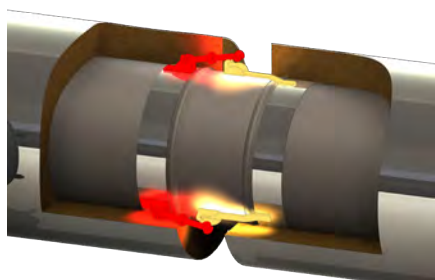

2.) **KRAFTSCHLUSS**
erstellen durch Festschrauben

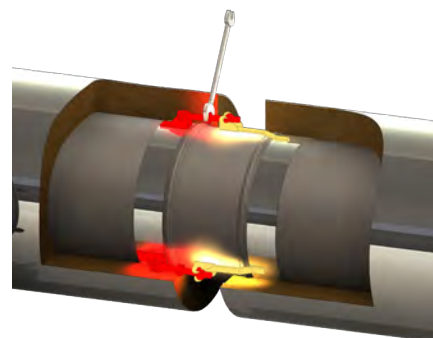



Verbindungsleitung DW-KH



Revisionselement (bis 200°C/PI) Revisionselement (bis 250°C/HI) Revisionselement (bis 600°C/HI) Längenelement (für 1000mm) Längenelement 500mm Längenelement 330mm Längenelement 300mm

	DWKH10Ø	DWKH926HTWØ	DWKH926HTDØ	DWKH013Ø	DWKH014Ø	DWKH207Ø	DWKH209Ø
080	381,00 €	080 567,00 €	080 567,00 €	080 195,00 €	080 124,00 €	080 107,00 €	080 106,00 €
100	396,00 €	100 594,00 €	100 594,00 €	100 196,00 €	100 125,00 €	100 109,00 €	100 109,00 €
130	404,00 €	130 601,00 €	130 601,00 €	130 207,00 €	130 132,00 €	130 118,00 €	130 112,00 €
150	426,00 €	150 666,00 €	150 666,00 €	150 239,00 €	150 152,00 €	150 133,00 €	150 126,00 €
180	447,00 €	180 735,00 €	180 735,00 €	180 262,00 €	180 170,00 €	180 145,00 €	180 135,00 €
200	469,00 €	200 761,00 €	200 761,00 €	200 294,00 €	200 186,00 €	200 166,00 €	200 156,00 €
225	490,00 €	225 850,00 €	225 850,00 €	225 341,00 €	225 209,00 €	225 190,00 €	225 175,00 €
250	512,00 €	250 873,00 €	250 873,00 €	250 387,00 €	250 235,00 €	250 212,00 €	250 198,00 €
300	584,00 €	300 949,00 €	300 949,00 €	300 502,00 €	300 329,00 €	300 311,00 €	300 294,00 €
350	625,00 €	350 1.007,00 €	350 1.007,00 €	350 631,00 €	350 394,00 €	350 340,00 €	350 320,00 €
400	848,00 €	400 1.233,00 €	400 1.233,00 €	400 707,00 €	400 512,00 €	400 493,00 €	400 459,00 €
450	901,00 €	450 1.288,00 €	450 1.288,00 €	450 757,00 €	450 573,00 €	450 538,00 €	450 503,00 €
500	1.026,00 €	500 1.431,00 €	500 1.431,00 €	500 887,00 €	500 655,00 €	500 628,00 €	500 592,00 €
600	1.176,00 €	600 1.584,00 €	600 1.584,00 €	600 1.095,00 €	600 824,00 €	600 789,00 €	600 747,00 €

Längenelement 250mm Längenelement 220mm Winkel 15° Winkel 30° Winkel 45° Winkel 60° Winkel 87°

	DWKH015Ø	DWKH208Ø	DWKH016Ø	DWKH017Ø	DWKH018Ø	DWKH084Ø	DWKH064Ø
080	103,00 €	080 52,00 €	080 125,00 €	080 128,00 €	080 140,00 €	080 189,00 €	080 241,00 €
100	105,00 €	100 88,00 €	100 126,00 €	100 132,00 €	100 141,00 €	100 190,00 €	100 244,00 €
130	106,00 €	130 95,00 €	130 132,00 €	130 137,00 €	130 143,00 €	130 196,00 €	130 249,00 €
150	122,00 €	150 106,00 €	150 148,00 €	150 152,00 €	150 153,00 €	150 210,00 €	150 262,00 €
180	130,00 €	180 112,00 €	180 160,00 €	180 166,00 €	180 163,00 €	180 221,00 €	180 283,00 €
200	148,00 €	200 128,00 €	200 167,00 €	200 172,00 €	200 188,00 €	200 253,00 €	200 296,00 €
225	167,00 €	225 147,00 €	225 178,00 €	225 187,00 €	225 207,00 €	225 266,00 €	225 324,00 €
250	190,00 €	250 164,00 €	250 190,00 €	250 195,00 €	250 221,00 €	250 302,00 €	250 342,00 €
300	280,00 €	300 243,00 €	300 279,00 €	300 297,00 €	300 334,00 €	300 390,00 €	300 455,00 €
350	304,00 €	350 266,00 €	350 335,00 €	350 355,00 €	350 388,00 €	350 425,00 €	350 549,00 €
400	436,00 €	400 374,00 €	400 420,00 €	400 448,00 €	400 469,00 €	400 473,00 €	400 589,00 €
450	478,00 €	450 411,00 €	450 489,00 €	450 523,00 €	450 573,00 €	450 581,00 €	450 644,00 €
500	565,00 €	500 492,00 €	500 640,00 €	500 679,00 €	500 718,00 €	500 708,00 €	500 881,00 €
600	716,00 €	600 636,00 €	600 810,00 €	600 858,00 €	600 907,00 €	600 919,00 €	600 1.265,00 €

Winkel 90°

Winkel 87° mit Revisionsöffnung (bis 200°C/P1)

Winkel 87° mit Revisionsöffnung für feuchte Betriebsweise (bis 250°C/H1)

Winkel 87° mit Revisionsöffnung für trockene Betriebsweise (bis 600°C/H1)

Winkel 87° mit Revisionsöffnung (bis 400°C/N1)

Winkel 90° mit Revisionsöffnung (bis 200°C/P1)

Winkel 90° mit Revisionsöffnung für feuchte Betriebsweise (bis 250°C/H1)



	DWKH060Ø	DWKH067Ø	DWKH927HTWØ	DWKH927HTDØ	DWKH923Ø	DWKH019Ø	DWKH928HTWØ
080	241,00 €	080 349,00 €	080 492,00 €	080 492,00 €	080 329,00 €	080 349,00 €	080 492,00 €
100	244,00 €	100 363,00 €	100 493,00 €	100 493,00 €	100 331,00 €	100 363,00 €	100 493,00 €
130	249,00 €	130 371,00 €	130 501,00 €	130 501,00 €	130 340,00 €	130 371,00 €	130 501,00 €
150	262,00 €	150 388,00 €	150 550,00 €	150 550,00 €	150 355,00 €	150 388,00 €	150 550,00 €
180	283,00 €	180 408,00 €	180 609,00 €	180 609,00 €	180 374,00 €	180 408,00 €	180 609,00 €
200	296,00 €	200 451,00 €	200 650,00 €	200 650,00 €	200 414,00 €	200 451,00 €	200 650,00 €
225	324,00 €	225 481,00 €	225 734,00 €	225 734,00 €	225 423,00 €	225 481,00 €	225 734,00 €
250	342,00 €	250 512,00 €	250 761,00 €	250 761,00 €	250 434,00 €	250 512,00 €	250 761,00 €
300	455,00 €	300 687,00 €	300 927,00 €	300 927,00 €	300 483,00 €	300 687,00 €	300 927,00 €
350	549,00 €	350 853,00 €	350 1.061,00 €	350 1.061,00 €	350 579,00 €	350 853,00 €	350 1.061,00 €
400	589,00 €	400 1.156,00 €	400 1.324,00 €	400 1.324,00 €	400 686,00 €	400 1.156,00 €	400 1.324,00 €
450	644,00 €	450 1.286,00 €	450 1.443,00 €	450 1.443,00 €	450 730,00 €	450 1.286,00 €	450 1.443,00 €
500	881,00 €	500 1.464,00 €	500 1.615,00 €	500 1.615,00 €	500 927,00 €	500 1.464,00 €	500 1.615,00 €
600	1.265,00 €	600 1.857,00 €	600 1.965,00 €	600 1.965,00 €	600 1.282,00 €	600 1.857,00 €	600 1.965,00 €

DW-KH

Winkel 90° mit Revisionsöffnung für trockene Betriebsweise (bis 600°C/H1)

Winkel 90° mit Revisionsöffnung (bis 600°C/N1)

Übergang EW-KL/DW-KH

Übergang DW-KH/EW-KL

Messelement für horizontalen und vertikalen Einbau

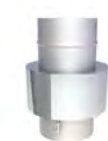

	DWKH928HTDØ	DWKH924Ø	DWKH037Ø	DWKH929Ø	DWKH51Ø
080	492,00 €	080 329,00 €	080 87,00 €	080 87,00 €	080 145,00 €
100	493,00 €	100 331,00 €	100 88,00 €	100 88,00 €	100 147,00 €
130	501,00 €	130 340,00 €	130 89,00 €	130 89,00 €	130 160,00 €
150	550,00 €	150 355,00 €	150 99,00 €	150 99,00 €	150 166,00 €
180	609,00 €	180 374,00 €	180 101,00 €	180 101,00 €	180 186,00 €
200	650,00 €	200 414,00 €	200 109,00 €	200 109,00 €	200 195,00 €
225	734,00 €	225 423,00 €	225 118,00 €	225 118,00 €	225 218,00 €
250	761,00 €	250 434,00 €	250 125,00 €	250 125,00 €	250 242,00 €
300	927,00 €	300 483,00 €	300 175,00 €	300 175,00 €	300 336,00 €
350	1.061,00 €	350 579,00 €	350 195,00 €	350 195,00 €	350 389,00 €
400	1.324,00 €	400 686,00 €	400 221,00 €	400 221,00 €	400 503,00 €
450	1.443,00 €	450 730,00 €	450 264,00 €	450 264,00 €	450 567,00 €
500	1.615,00 €	500 927,00 €	500 340,00 €	500 340,00 €	500 636,00 €
600	1.965,00 €	600 1.282,00 €	600 492,00 €	600 492,00 €	600 803,00 €



BESCHREIBUNG

Der Designschornstein: Doppelwandige Systemabgasanlage aus Edelstahl mit glatter Rohrsäule ohne Klemmbänder

MATERIAL

Innen: 1.4404 (316L) / 1.4571 (316Ti)
Außen: 1.4301 (304)
Weitere auf Anfrage

OBERFLÄCHE

Gebürstet

Optional: matt + 15%, hochglanz: auf Anfrage, lackiert: reduzierter Rabatt (siehe Konditionsvereinbarung)
(Ersatzfarbe zum Ausbessern muss ausdrücklich mitbestellt werden. Code: LACK-DOSE, 17,00 € netto pro 400 ml Dose)

WANDSTÄRKE

Innen / Außen je 0,6 mm
Weitere auf Anfrage

INNENDURCHMESSER

130 - 300 mm

DÄMMUNG

Mineralische Dämmung mit 32,5 mm Dicke

VERBINDUNG

Steckverbindung eingezogen (Außenrohr)

BESTELLCODE

Der Artikelcode für Ihre Bestellung ergibt sich aus:
Artikelcode + Ø (Bsp: DWV262180).
Abweichungen entnehmen Sie bitte dem jeweiligen Code.



EIGENSCHAFTEN

- Top-Design dank glatter Rohrsäule und gebürsteter Oberfläche
- Zylindrisch eingezogene Steckenden des Außenrohres machen Klemmbänder überflüssig
- Rußbrandbeständig oder feuchteunempfindlich

EINSATZBEREICHE

- Regelfeuerstätten für Öl, Gas und Festbrennstoffe (naturbelassenes Holz, Koks, Torf, Kohle*)
- * ausgenommen Anthrazitkohle aus Ibbenbüren

CE-ZERTIFIKATSNUMMER

0036 CPR 9174 009

CE-KLASSIFIZIERUNGEN NACH DIN EN 1856 - 1

T600 - N1 - D - V3 - L50050 - G50
T400 - N1 - W - V2 - L50050 - O20
T450 - N1 - W - V2 - L50050 - O50

VERBINDUNGSLEITUNG

CE-ZERTIFIKATSNUMMER

0036 CPR 9174 048

CE-KLASSIFIZIERUNGEN NACH DIN EN 1856-2

T600 - N1 - D - V3 - L50050 - G100M
T450 - N1 - W - V2 - L50050 - O50M

- *1 Bei Wandabständen größer 400mm ist ein statischer Nachweis erforderlich und muss separat beauftragt werden

Konsolbleche
verstellbar von 50-
150mm

Konsolbleche
verstellbar von 150-
250mm

Konsolbleche ver-
stellbar von 250-
360mm

Wandstütze und
Querträger Typ I
350mm

Wandstütze und
Querträger Typ II
500mm

Wandstütze und
Querträger Typ III
750mm

Wandstütze und
Querträger Typ IV
1030mm



DWV010		DWV020		DWV490		DWV391		DWV392		DWV393		DWV407	
130	86,00 €	130	127,00 €	130	175,00 €	134,00 €		151,00 €		186,00 €		303,00 €	
150	97,00 €	150	160,00 €	150	219,00 €								
180	127,00 €	180	190,00 €	180	262,00 €								
200	143,00 €	200	318,00 €	200	539,00 €								
250	272,00 €	250	332,00 €	250	572,00 €								
300	302,00 €	300	350,00 €	300	612,00 €								

BERECHNUNG DES MAXIMALEN WANDABSTANDES VON WANDSTÜTZE & QUERTRÄGER FÜR DAS SYSTEM DW-VISION

Gesamtlänge
der Wandstütze
350 mm

Gesamtlänge
der Wandstütze
500 mm

Gesamtlänge
der Wandstütze
750 mm

Gesamtlänge
der Wandstütze
1030 mm

Bauteillänge (z.B. 350 mm Typ I) - 15 mm - (Ø innen + 65 mm) = max. Wandab-

DW391		DW392		DW393		DW407	
Innenrohr Ø	max. Wandab-stand in mm	Innenrohr Ø	max. Wandab-stand in mm	Innenrohr Ø	max. Wandab-stand in mm	Innenrohr Ø	max. Wandab-stand in mm
130	140	130	290	130	540	130	820
150	120	150	270	150	520	150	800
180	90	180	240	180	490	180	770
200	70	200	220	200	470	200	750
		250	170	250	420	250	700
				300	370	300	650

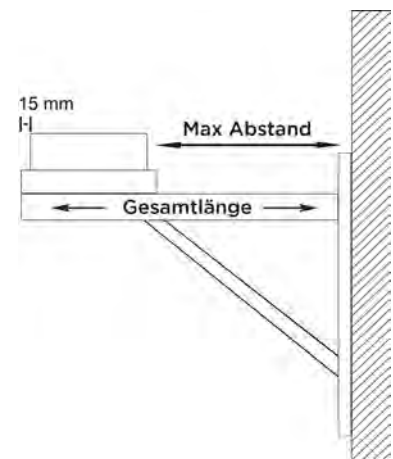

Wasserableitblech für
Wandstütze, 2 Stück

Wasserableitblech für
Wandstütze, 2 Stück

Wasserableitblech für
Wandstütze, 2 Stück

Teleskopstütze 250-
690mm mit Teles-
kopkopf mit Konden-
satablauf seitlich und
1/2" Nippel

Teleskopstütze 250-
1190mm mit Teles-
kopkopf mit Konden-
satablauf seitlich und
1/2" Nippel

Teleskopstütze
610-1190mm mit Teles-
kopkopf, Konden-
satablauf unten und
Tür für Kondensat-
auffangbehälter

PVC-Schlauch trans-
parent Ø 26mm,
l=500mm zur Verlän-
gerung des Konden-
satablaufes



€ NETTO



€ NETTO



€ NETTO



Rgr. ZUAC

ZUTE1425		ZUTE1426		ZUTE1427		DWV030		DWV040		DWV10170		ZUAC2253	
11,00 €		11,00 €		11,00 €		130	263,00 €	130	362,00 €	130	471,00 €	25,00 €	
						150	270,00 €	150	365,00 €	150	475,00 €		
						180	304,00 €	180	383,00 €	180	482,00 €		
						200	327,00 €	200	394,00 €	200	505,00 €		
						250	331,00 €	250	395,00 €	250	508,00 €		
						300	521,00 €	300	555,00 €				



System DW-VISION



Kondensatauffangbehälter

Grundplatte rund mit Kondensatablauf unten und Halterung verstellbar bis 200mm Wandabstand (Aufbauhöhe maximal 8m)

Grundplatte mit Kondensatablauf unten und 1/2" Nippel

Grundplatte mit Kondensatablauf seitlich und 1/2" Nippel

Grundplatte für Sockelmontage mit Kondensatablauf seitlich und 1/2" Nippel

Grundplatte mit herausnehmbarem Rußtopf

Grundplatte für Zwischenstütze



Rgr. SC



ZUTE1255	DWV384Ø	DWV05Ø	DWV06Ø	DWV66Ø	DWV1592Ø	DWV07Ø
66,00 €	130 168,00 € 150 182,00 € 180 227,00 € 200 243,00 € 250 290,00 €	130 111,00 € 150 114,00 € 180 133,00 € 200 141,00 € 250 152,00 € 300 171,00 €	130 141,00 € 150 160,00 € 180 188,00 € 200 196,00 € 250 242,00 € 300 287,00 €	130 137,00 € 150 156,00 € 180 182,00 € 200 193,00 € 250 239,00 € 300 276,00 €	130 187,00 € 150 207,00 € 180 225,00 € 200 263,00 € 250 304,00 € 300 467,00 €	130 125,00 € 150 142,00 € 180 164,00 € 200 170,00 € 250 220,00 € 300 244,00 €

Grundplatte für Kaminerhöhung (mit rundem Einschub, l=220mm), maximale Aufbauhöhe ab Grundplatte 1,5m

Grundplatte geschlossen

Revisionselement (bis 600°C/NI)

Revisionselement mit integrierter Grundplatte und Kondensatablauf unten (bis 600°C/NI)

Revisionselement Design Plus, nur für Innenbereich (bis 600°C/NI)

Revisionselement Design Plus für Festbrennstoff, für Außenbereich (bis 600°C/NI)

Revisionselement Design Plus mit Kugelfang oberhalb der Revision und Rußtopf herausnehmbar (bis 600°C/NI)

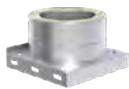

DWV08Ø	DWV09Ø	DWV10Ø	DWV383Ø	DWV381Ø	DWV381AØ	DWV1325Ø
130 126,00 € 150 144,00 € 180 167,00 € 200 175,00 € 250 224,00 € 300 256,00 €	130 84,00 € 150 89,00 € 180 98,00 € 200 99,00 € 250 102,00 € 300 110,00 €	130 366,00 € 150 383,00 € 180 400,00 € 200 419,00 € 250 451,00 € 300 502,00 €	130 423,00 € 150 443,00 € 180 478,00 € 200 498,00 € 250 542,00 € 300 602,00 €	130 310,00 € 150 327,00 € 180 342,00 € 200 357,00 € 250 386,00 € 300 428,00 €	130 310,00 € 150 327,00 € 180 342,00 € 200 357,00 € 250 386,00 € 300 428,00 €	130 388,00 € 150 402,00 € 180 418,00 € 200 434,00 € 250 564,00 €

Revisionselement Design mit Kugelfang und Wandfutter für FERRO mit 150mm Einschub sowie Rußtopf herausnehmbar (bis 600°C/NI)

Revisionselement Design Plus mit integrierter Grundplatte und Kondensatablauf unten, nur für Innenbereich (bis 600°C/NI)

Revisionselement Design Plus mit integrierter Grundplatte und Kondensatablauf unten, für Außenbereich (bis 600°C/NI)

T-Anschluss 45° mit Wassernase

T-Anschluss 87° mit Wassernase

T-Anschluss 90° mit Wassernase

T-Anschluss 87° mit Revision gegenüberliegend, gleiche Höhe (bis 600°C/NI)



*1



*2



*3

DWV1805Ø	DWV382Ø	DWV382AØ	DWV12Ø	DWV11Ø	DWV317Ø	DWV421Ø
130 581,00 € 150 617,00 € 180 648,00 € 200 694,00 € 250 884,00 €	130 377,00 € 150 396,00 € 180 425,00 € 200 443,00 € 250 481,00 € 300 535,00 €	130 377,00 € 150 396,00 € 180 425,00 € 200 443,00 € 250 481,00 € 300 535,00 €	130 412,00 € 150 442,00 € 180 475,00 € 200 624,00 € 250 773,00 € 300 920,00 €	130 263,00 € 150 309,00 € 180 335,00 € 200 417,00 € 250 525,00 € 300 659,00 €	130 263,00 € 150 309,00 € 180 335,00 € 200 417,00 € 250 525,00 € 300 659,00 €	130 502,00 € 150 548,00 € 180 574,00 € 200 713,00 € 250 823,00 € 300 968,00 €

- ^{*1} Einsatz in Abstimmung mit dem bevollmächtigten Bezirksschornsteinfeger
- ^{*2} Ist ausschließlich zur Montage mit einer Wandstütze mit Querträgern geeignet
- ^{*3} Einsatz in Abstimmung mit dem bevollmächtigten Bezirksschornsteinfeger

T-Anschluss 90° mit Revision gegenüberliegend, gleiche Höhe (bis 600°C/N1) Längenelement 1000mm Längenelement 500mm Längenelement 250mm Längenelement 1000mm mit integriertem Wandfutter kürzbar für FERRO Längenelement 500mm mit integriertem Wandfutter kürzbar für FERRO Längenelement 1000mm mit Aufnahme für Wandhalter DW22-1 und DW23-1



*3



DWV309Ø		DWV13Ø		DWV14Ø		DWV15Ø		DWV262Ø		DWV261Ø		DWV1393Ø	
130	502,00 €	130	188,00 €	130	106,00 €	130	76,00 €	130	291,00 €	130	176,00 €	130	297,00 €
150	548,00 €	150	214,00 €	150	119,00 €	150	84,00 €	150	324,00 €	150	195,00 €	150	325,00 €
180	574,00 €	180	241,00 €	180	141,00 €	180	96,00 €	180	370,00 €	180	216,00 €	180	351,00 €
200	713,00 €	200	267,00 €	200	149,00 €	200	111,00 €	200	391,00 €	200	230,00 €	200	380,00 €
250	823,00 €	250	357,00 €	250	191,00 €	250	141,00 €	250	483,00 €	250	279,00 €		
300	968,00 €	300	469,00 €	300	265,00 €	300	205,00 €	300	581,00 €	300	357,00 €		

Längenelement 500mm mit Aufnahme für Wandhalter DW22-1 und DW23-1 Längenelement 250mm mit Aufnahme für Wandhalter DW22-1 und DW23-1 Wandhalter 50mm Wandhalter verstellbar 50-150mm Wandhalter verstellbar 50-150mm Wandhalter verstellbar 50-250mm Wandhalter verstellbar 50-250mm



DWV1392Ø		DWV1406Ø		DWV21Ø		DWV22Ø		DWV22Ø		DWV23Ø		DWV23Ø	
130	217,00 €	130	217,00 €	130	60,00 €	130	97,00 €	250	111,00 €	130	111,00 €	250	125,00 €
150	230,00 €	150	230,00 €	150	61,00 €	150	98,00 €	300	127,00 €	150	112,00 €	300	144,00 €
180	251,00 €	180	251,00 €	180	63,00 €	180	101,00 €			180	117,00 €		
200	260,00 €	200	260,00 €	200	65,00 €	200	105,00 €			200	119,00 €		
				250	73,00 €								
				300	86,00 €								

Wandhalter verstellbar 250-360mm Wandhalter verstellbar 250-360mm, zweistrebiger Wand- und Kopfteil für Wandhalter, Wandabstand ab 250mm Wand- und Kopfteil für Wandhalter, Wandabstand bis 250mm Wandhalter mit Gelenk kürzbar 140-300mm Verlängerungsrohr 30x30mm für DWV20 einstrebig l=1000mm Verlängerungsrohr 30x30mm für DWV20 einstrebig l=500mm



DWV24Ø		DWV24Ø		DWV20Ø		DWV20Ø		DWV24MGØ		DW86		DW85	
130	150,00 €	250	165,00 €	130	111,00 €	250	132,00 €	130	260,00 €		78,00 €		57,00 €
150	152,00 €	300	184,00 €	150	112,00 €	300	153,00 €	150	263,00 €				
180	153,00 €			180	114,00 €			180	265,00 €				
200	160,00 €			200	117,00 €			200	270,00 €				
								250	276,00 €				



System DW-VISION



Wandhalter Design Plus verstellbar 50-150mm

Wandhalter Design Plus verstellbar 50-250mm

Wandhalter Design Plus verstellbar 250-360mm

Wandteil von DW20, verstellbar für Wandhalter ab 250mm, einstrebig

Wandteil von DW20, verstellbar für Wandhalter ab 250mm, zweistrebig

Wandteil von DW22, für Wandhalter 50-150mm, einstrebig

Wandteil von DW22, für Wandhalter 50-150mm, zweistrebig



DWV3860		DWV3870		DWV3890		DW20-10		DW20-10		DW22-10		DW22-10	
130	97,00 €	130	111,00 €	130	150,00 €	130	55,00 €	250	59,00 €	130	49,00 €	250	51,00 €
150	98,00 €	150	112,00 €	150	152,00 €	150	55,00 €	300	69,00 €	150	49,00 €	300	58,00 €
180	101,00 €	180	117,00 €	180	153,00 €	180	55,00 €			180	49,00 €		
200	105,00 €	200	119,00 €	200	160,00 €	200	55,00 €			200	49,00 €		
250	111,00 €	250	125,00 €	250	165,00 €								
300	127,00 €			300	184,00 €								

Wandteil von DW23, für Wandhalter 50-250mm, einstrebig

Wandteil von DW23, für Wandhalter 50-250mm, zweistrebig

Wandteil von DW24, für Wandhalter 250-360mm, einstrebig

Wandteil von DW24, für Wandhalter 250-360mm, zweistrebig

Winkel 15°

Winkel 30°

Winkel 45°



DW23-10		DW23-10		DW24-10		DW24-10		DWV160		DWV170		DWV180	
130	49,00 €	250	51,00 €	130	55,00 €	250	59,00 €	130	105,00 €	130	111,00 €	130	117,00 €
150	49,00 €	300	58,00 €	150	55,00 €	300	69,00 €	150	115,00 €	150	120,00 €	150	122,00 €
180	49,00 €			180	55,00 €			180	127,00 €	180	132,00 €	180	134,00 €
200	49,00 €			200	55,00 €			200	132,00 €	200	140,00 €	200	152,00 €
								250	142,00 €	250	147,00 €	250	176,00 €
								300	198,00 €	300	219,00 €	300	262,00 €

Winkel 60°

Winkel 87°

Winkel 90°

Winkel 87° mit Revisionsöffnung (bis 600°C/NI)

Winkel 90° mit Revisionsöffnung (bis 600°C/NI)

Winkel 90° mit Revisionsöffnung Design Plus für Festbrennstoffe (Innenbereich) (bis 600°C/NI)

Mündungsabschluss



DWV840		DWV640		DWV600		DWV67G0		DWV19G0		DWV12280		DWV320	
130	174,00 €	130	235,00 €	130	235,00 €	130	351,00 €	130	351,00 €	130	368,00 €	130	98,00 €
150	184,00 €	150	242,00 €	150	242,00 €	150	365,00 €	150	365,00 €	150	377,00 €	150	109,00 €
180	198,00 €	180	263,00 €	180	263,00 €	180	395,00 €	180	395,00 €	180	398,00 €	180	110,00 €
200	227,00 €	200	275,00 €	200	275,00 €	200	434,00 €	200	434,00 €	200	442,00 €	200	115,00 €
250	260,00 €	250	309,00 €	250	309,00 €	250	444,00 €	250	444,00 €	250	451,00 €	250	137,00 €
300	326,00 €	300	400,00 €	300	400,00 €	300	449,00 €	300	449,00 €	300	457,00 €	300	170,00 €

Regenhaube

Regenhaube mit Funktionschutzgitter

Wetterkragen/Wand-rosette

Wetterkragen mit Rand

Wetterkragen mit Rand und Abstandshaltern für Hinterlüftung

Dachdurchführung 5-15° mit Wetterkragen

Dachdurchführung 16-25° mit Wetterkragen

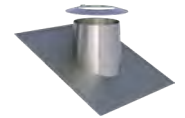
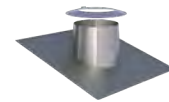

DWV330		DWV33A0		DWV310		DWV3070		DWV28560		DWV810		DWV820	
130	73,00 €	130	133,00 €	130	30,00 €	130	42,00 €	130	52,00 €	130	220,00 €	130	244,00 €
150	78,00 €	150	171,00 €	150	32,00 €	150	43,00 €	150	53,00 €	150	243,00 €	150	270,00 €
180	83,00 €	180	174,00 €	180	33,00 €	180	51,00 €	180	57,00 €	180	274,00 €	180	294,00 €
200	97,00 €	200	220,00 €	200	34,00 €	200	52,00 €	200	59,00 €	200	314,00 €	200	326,00 €
250	117,00 €	250	241,00 €	250	36,00 €	250	55,00 €	250	63,00 €	250	366,00 €	250	373,00 €
300	132,00 €	300	278,00 €	300	45,00 €	300	73,00 €	300	81,00 €	300	394,00 €	300	402,00 €

Dachdurchführung 26-35° mit Wetterkragen

Dachdurchführung 36-45° mit Wetterkragen

Flachdachdurchführung konisch mit Wetterkragen

Flachdachdurchführung zylindrisch mit Wetterkragen

Dachdurchführung 5-15° mit Bleirand und Wetterkragen

Dachdurchführung 16-25° mit Bleirand und Wetterkragen

Dachdurchführung 26-35° mit Bleirand und Wetterkragen

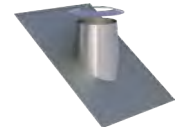
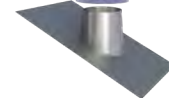
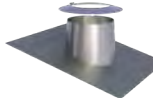
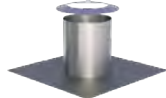
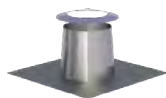
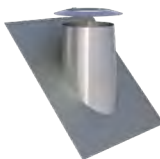
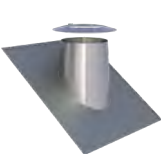

DWV390		DWV830		DWV520		DWV520ZY		DWV530		DWV590		DWV380	
130	275,00 €	130	302,00 €	130	130,00 €	130	130,00 €	130	247,00 €	130	247,00 €	130	247,00 €
150	296,00 €	150	322,00 €	150	137,00 €	150	137,00 €	150	267,00 €	150	267,00 €	150	267,00 €
180	314,00 €	180	342,00 €	180	152,00 €	180	152,00 €	180	290,00 €	180	290,00 €	180	290,00 €
200	339,00 €	200	349,00 €	200	189,00 €	200	189,00 €	200	297,00 €	200	297,00 €	200	297,00 €
250	380,00 €	250	390,00 €	250	212,00 €	250	212,00 €	250	334,00 €	250	334,00 €	250	334,00 €
300	413,00 €	300	423,00 €	300	260,00 €	300	260,00 €	300	340,00 €	300	340,00 €	300	340,00 €

Dachdurchführung 36-45° mit Bleirand und Wetterkragen

Dachdurchführung 5-15° mit Elastomer-rand schwarz und Wetterkragen

Dachdurchführung 5-15° mit Elastomer-rand ziegelrot und Wetterkragen

Dachdurchführung 16-25° mit Elastomer-rand schwarz und Wetterkragen

Dachdurchführung 16-25° mit Elastomer-rand ziegelrot und Wetterkragen

Dachdurchführung 26-35° mit Elastomer-rand schwarz und Wetterkragen

Dachdurchführung 26-35° mit Elastomer-rand ziegelrot und Wetterkragen

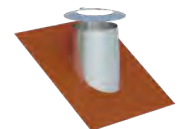
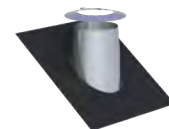
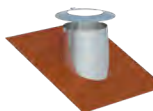
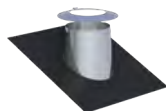
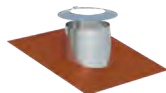
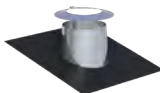
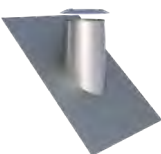

DWV540		DWV2556-10		DWV2556-20		DWV2558-10		DWV2558-20		DWV2557-10		DWV2557-20	
130	247,00 €	130	247,00 €	130	247,00 €	130	247,00 €	130	247,00 €	130	247,00 €	130	247,00 €
150	267,00 €	150	267,00 €	150	267,00 €	150	267,00 €	150	267,00 €	150	267,00 €	150	267,00 €
180	290,00 €	180	290,00 €	180	290,00 €	180	290,00 €	180	290,00 €	180	290,00 €	180	290,00 €
200	297,00 €	200	297,00 €	200	297,00 €	200	297,00 €	200	297,00 €	200	297,00 €	200	297,00 €
250	334,00 €	250	334,00 €	250	334,00 €	250	334,00 €	250	334,00 €	250	334,00 €	250	334,00 €
300	340,00 €	300	340,00 €	300	340,00 €	300	340,00 €	300	340,00 €	300	340,00 €	300	340,00 €



System DW-VISION



Dachdurchführung
36-45° mit Elasto-
merrand schwarz und
Wetterkragen

Dachdurchführung
36-45° mit Elasto-
merrand ziegelrot und
Wetterkragen

Dachdurchführung (Si-
likon) inkl. Schrauben
und Dichtmaterial, für
Metalldach, Außen-
durchmesser 150-
300mm (bis 400°C)

Dachdurchführung
(Silikon) inkl. Schrauben
und Dichtmaterial, für
Faserzementwelldach,
Außendurchmesser 150-
300mm (bis 400°C)

Wand-/Deckenblen-
de einteilig 0°

Wand-/Deckenblen-
de einteilig 1-65°

Wand-/Deckenblen-
de zweiteilig 0°

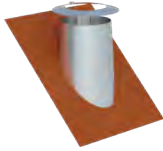
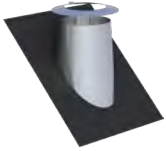

DWV2551-1Ø		DWV2551-2Ø		ZUAC2700		ZUAC2701		DWV70Ø		DWV71Ø		DWV74Ø	
130	247,00 €	130	247,00 €	288,00 €		288,00 €		130	82,00 €	130	94,00 €	130	96,00 €
150	267,00 €	150	267,00 €					150	84,00 €	150	96,00 €	150	109,00 €
180	290,00 €	180	290,00 €					180	89,00 €	180	99,00 €	180	111,00 €
200	297,00 €	200	297,00 €					200	96,00 €	200	105,00 €	200	125,00 €
250	334,00 €	250	334,00 €					250	119,00 €	250	128,00 €	250	128,00 €
300	340,00 €	300	340,00 €					300	135,00 €	300	151,00 €	300	148,00 €

Wand-/Deckenblen-
de zweiteilig 1-65°

Wand-/Deckenblen-
de zweiteilig 0-30°

Wand-/Deckenblen-
de zweiteilig 31-45°

Deckenblende mit
Dichtung für Dampf-
sperranbindung
0-20° (bis 450°C/NI)

Deckenblende mit
Dichtung für Dampf-
sperranbindung 21-
40° (bis 450°C/NI)

Deckenblende mit
Dichtung für Dampf-
sperranbindung 41-
55° (bis 450°C/NI)

Abdichtmanschette
0°-30° für Schorn-
steine bis T400 mit
Klebekragen

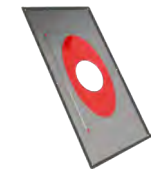
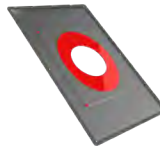
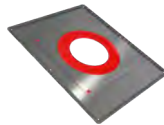
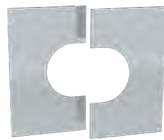

DWV75Ø		DWV99VØ		DWV98VØ		DW1702Ø		DW1703Ø		DW1704Ø		ZUTE2195Ø	
130	105,00 €	130	76,00 €	130	94,00 €	130	107,00 €	130	132,00 €	130	151,00 €	180-195	81,00 €
150	119,00 €	150	78,00 €	150	96,00 €	150	132,00 €	150	160,00 €	150	172,00 €	200-225	88,00 €
180	122,00 €	180	83,00 €	180	99,00 €	180	143,00 €	180	172,00 €	180	188,00 €	230-245	95,00 €
200	140,00 €	200	89,00 €	200	105,00 €	200	151,00 €	200	182,00 €	200	196,00 €	250-270	101,00 €
250	147,00 €	250	115,00 €	250	128,00 €	250	199,00 €	250	235,00 €	250	256,00 €		
300	164,00 €	300	135,00 €	300	151,00 €	300	224,00 €	300	255,00 €	300	285,00 €		

Abdichtmanschette
30°-45° für Schorn-
steine bis T400
mit Faltenbalg und
Klebekragen

Übergang EW glatt/
DW-VISION

Übergang DW-VI-
SION/EW glatt

Übergang EW-FU/
DW-VISION mit inte-
griertem Wandfutter,
gerade für FERRO

Übergang FERRO/
DW-VISION

Isothermband 40mm
(zum Abdichten der
Abgasleitung im
Wandfutter)

Verschlusskappe für
Kondensatablauf 1/2"
(bis 200°C)



ZUTE2232Ø		DWV37Ø		DWV37AØ		DWV37GWFØ		DWV37FØ		750ISO40		750ADK1/2	
200-225	107,00 €	130	59,00 €	130	59,00 €	130	114,00 €	130	64,00 €	4,00 €		4,00 €	
230-245	120,00 €	150	61,00 €	150	61,00 €	150	118,00 €	150	66,00 €				
250-270	130,00 €	180	63,00 €	180	63,00 €	180	126,00 €	180	67,00 €				
		200	65,00 €	200	65,00 €	200	137,00 €	200	71,00 €				
		250	69,00 €	250	69,00 €	250	152,00 €	250	74,00 €				
		300	81,00 €	300	81,00 €								

- ^{*1} Bei Wand-/Deckenblende bitte °-Zahl angeben

Verschlußdeckel mit Handgriff für DWV11

Rußtopf abnehmbar mit Kondensatablauf und Klemmband

Entwässerungs-/ Messelement 250mm mit 1/2" Muffe und Verschlusschraube

Schiebeelement für Verbindungsleitung 320-460mm (bis 600°C/N1)

Klemmband als optischer Sichtschutz nach Trennschnitt



DWV430		DWV440		DWV510		DWV500		DWV410	
130	87,00 €	130	119,00 €	130	134,00 €	130	197,00 €	130	30,00 €
150	88,00 €	150	126,00 €	150	141,00 €	150	229,00 €	150	32,00 €
180	97,00 €	180	134,00 €	180	160,00 €	180	266,00 €	180	33,00 €
200	106,00 €	200	145,00 €	200	167,00 €	200	310,00 €	200	34,00 €
250	125,00 €	250	193,00 €	250	230,00 €	250	404,00 €	250	35,00 €
300	153,00 €	300	224,00 €	300	280,00 €	300	589,00 €	300	36,00 €



System DW-POWER 2.0

BESCHREIBUNG

Doppelwandige, druckdichte Systemabgasanlage aus Edelstahl mit Dichtung im Außenmantel, die eine spannungsfreie thermische Ausdehnung des Innenrohres ermöglicht, somit sind keine Kompensatoren nötig

MATERIAL

Innen: 1.4404 (316L)

Außen: 1.4301 (304)

OBERFLÄCHE

Hochglanz

Optional: matt

WANDSTÄRKE

Innen: 0,5 mm

Außen: 0,6 mm

INNENDURCHMESSER

100 - 600 mm

DÄMMUNG

Mineralische Dämmung mit 57,5 mm Dicke

VERBINDUNG

Steckverbindung eingezogen (Außenrohr)

KLEMMBAND

Inklusive

BESTELLCODE

Der Artikelcode für Ihre Bestellung ergibt sich aus:
System + Artikelcode + Ø (Bsp: DWPW05250)

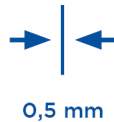

EIGENSCHAFTEN

- Einfache Montage/Demontage
- Für hohe Abgastemperaturen bis 600°C
- Druckdicht bis 5000 Pa
- Salzwasserbeständige Bauteile (gegen Aufpreis erhältlich)
- Dichtungen im Außenmantel
- Spannungsfreie thermische Längenausdehnung des Innenrohres möglich
- Keine Kompensatoren nötig
- Nicht für kondensierenden Betrieb (z.B. BHKW) geeignet

EINSATZBEREICHE

- Gas- und Dieselenmotoren (ohne Wärmetauscher)
- Notstromaggregate / Netzersatzanlagen
- Industrielle Prozesse

CE-ZERTIFIKATSNUMMER

0036 CPR 9174 085

CE-KLASSIFIZIERUNG NACH DIN EN 1856-1

T600 - H1 - D - V2 - L50050 - Oxx

xx = Abstände zu brennbaren Baustoffen sind Ø-abhängig, siehe Leistungserklärung

CE-ZERTIFIKATSNUMMER

0036 CPR 9174 088

CE-KLASSIFIZIERUNG NACH DIN EN 1856-2

T600 - H1 - D - V2 - L50050 - O100M

- *1 Bei Wandabständen größer 400mm ist ein statischer Nachweis erforderlich und muss separat beauftragt werden

Wandstütze und Querträger Typ I 350mm

Wandstütze und Querträger Typ II 500mm

Wandstütze und Querträger Typ III 750mm

Wandstütze und Querträger Typ IV 1030mm



*1

*1

DW391	DW392	DW393	DW407
117,00 €	132,00 €	161,00 €	264,00 €

BERECHNUNG DES MAXIMALEN WANDABSTANDES VON WANDSTÜTZE & QUERTRÄGER FÜR DAS SYSTEM DW-POWER 2.0

Gesamtlänge der Wandstütze 350 mm Gesamtlänge der Wandstütze 500 mm Gesamtlänge der Wandstütze 750 mm Gesamtlänge der Wandstütze 1030 mm Bauteillänge (z.B. 350 mm Typ I) - 15 mm - (Ø innen + 115 mm) = max. Wandabstand

DW391		DW392		DW393		DW407	
Innenrohr Ø	max. Wandabstand in mm	Innenrohr Ø	max. Wandabstand in mm	Innenrohr Ø	max. Wandabstand in mm	Innenrohr Ø	max. Wandabstand in mm
100	120	100	270	100	520	100	800
130	90	130	240	130	490	130	770
150	70	150	220	150	470	150	750
		180	190	180	440	180	720
		200	170	200	420	200	700
		250	120	250	370	250	650
				300	320	300	600
				350	270	350	550
				400	220	400	500
				500	120	500	400

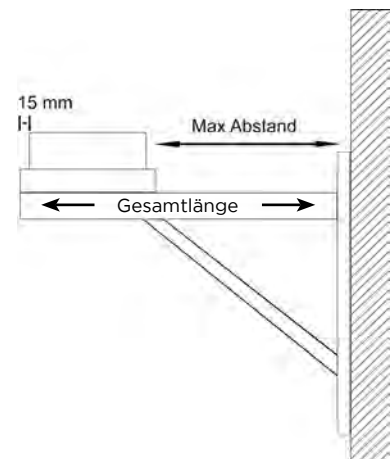



System DW-POWER 2.0



Teleskopstütze für Winkel mit Stützfuß l=500mm

Teleskopstütze 060-615mm mit Teleskopkopf und Kondensatablauf seitlich und 1/2" Nippel

Teleskopstütze 060-1115mm mit Teleskopkopf mit Kondensatablauf seitlich und 1/2" Nippel

Grundplatte mit 1/2" Nippel und Kondensatablauf unten

Grundplatte für Zwischenstütze

Grundplatte mit Steckring für Winkel mit Stützfuß

Revisionselement rund (bis 600°C/H1)



*1

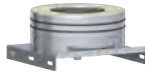

NEU



DWPW1144Ø	DWPW03Ø	DWPW04Ø	DWPW05Ø	DWPW07Ø	DWPW2803Ø	DWPW10HTDØ							
100	147,00 €	100	245,00 €	100	335,00 €	100	98,00 €	100	106,00 €	100	76,00 €	100	584,00 €
130	159,00 €	130	252,00 €	130	343,00 €	130	106,00 €	130	119,00 €	130	80,00 €	130	594,00 €
150	160,00 €	150	258,00 €	150	345,00 €	150	110,00 €	150	135,00 €	150	81,00 €	150	655,00 €
180	163,00 €	180	291,00 €	180	367,00 €	180	128,00 €	180	157,00 €	180	82,00 €	180	730,00 €
200	165,00 €	200	312,00 €	200	374,00 €	200	134,00 €	200	163,00 €	200	83,00 €	200	749,00 €
250	199,00 €	250	314,00 €	250	377,00 €	250	147,00 €	250	211,00 €	250	88,00 €	250	853,00 €
300	220,00 €	300	478,00 €	300	506,00 €	300	159,00 €	300	224,00 €	300	95,00 €	300	885,00 €
350	253,00 €	350	482,00 €	350	521,00 €	350	258,00 €	350	251,00 €	350	99,00 €	350	935,00 €
400	299,00 €	400	493,00 €	400	531,00 €	400	322,00 €	400	371,00 €	400	130,00 €	400	1.163,00 €
500	408,00 €	500	526,00 €	500	686,00 €	500	456,00 €	500	485,00 €	500	166,00 €	500	1.278,00 €
600	408,00 €	600	623,00 €	600	856,00 €	600	551,00 €	600	559,00 €	600	180,00 €	600	1.418,00 €

T-Anschluss 90°

T-Anschluss 45°

Längenelement 1000mm

Längenelement 500mm

Längenelement 250mm

Längenelement 1000mm kürzbar

Wandhalter 50mm



NEU



*2

DWPW317Ø	DWPW12Ø	DWPW13Ø	DWPW14Ø	DWPW15Ø	DWPW2946Ø	DWPW21Ø	
100	242,00 €	100	366,00 €	100	172,00 €	100	55,00 €
130	252,00 €	130	391,00 €	130	186,00 €	130	56,00 €
150	296,00 €	150	420,00 €	150	211,00 €	150	58,00 €
180	322,00 €	180	452,00 €	180	237,00 €	180	63,00 €
200	396,00 €	200	594,00 €	200	264,00 €	200	64,00 €
250	501,00 €	250	735,00 €	250	350,00 €	250	75,00 €
300	602,00 €	300	840,00 €	300	429,00 €	300	78,00 €
350	646,00 €	350	912,00 €	350	567,00 €	350	83,00 €
400	847,00 €	400	1.272,00 €	400	642,00 €	400	98,00 €
500	1.003,00 €	500	1.515,00 €	500	743,00 €	500	121,00 €
600	1.109,00 €	600	1.683,00 €	600	851,00 €	600	163,00 €

- *1 Mit Längenelementen nach unten flexibel verlängerbar
- *2 Nicht für den Einsatz im maritimen Bereich geeignet

Wandhalter verstellbar 50-150mm

Wandhalter verstellbar 50-150mm

Wandhalter verstellbar 50-250mm

Wandhalter verstellbar 50-250mm

Wandhalter verstellbar 250-360mm

Wandhalter verstellbar 250-360mm, zweistrebig

Wand- und Kopfteil für Wandhalter, Wandabstand ab 250mm

*2

*2

*2

*2

*2

*2

*2



DWPW220		DWPW220		DWPW230		DWPW230		DWPW240		DWPW240		DWPW200	
100	84,00 €	200	97,00 €	100	99,00 €	200	110,00 €	100	132,00 €	200	144,00 €	100	97,00 €
130	86,00 €	250	112,00 €	130	101,00 €	250	125,00 €	130	134,00 €	250	160,00 €	130	99,00 €
150	89,00 €	300	117,00 €	150	105,00 €	300	128,00 €	150	140,00 €	300	163,00 €	150	101,00 €
180	95,00 €	350	133,00 €	180	107,00 €	350	161,00 €	180	142,00 €	350	196,00 €	180	112,00 €
		400	167,00 €			400	207,00 €			400	241,00 €		
		500	217,00 €			500	264,00 €			500	287,00 €		
		600	326,00 €			600	380,00 €			600	396,00 €		

Wand- und Kopfteil für Wandhalter, Wandabstand ab 250mm

Verlängerungsrohr 30x30mm für DWPW20 einstrebig l=500mm

Verlängerungsrohr 30x30mm für DWPW20 einstrebig l=1000mm

Wandhalter statisch, 50mm

Wandhalter statisch, verstellbar 50-150mm

Wandhalter statisch, verstellbar 50-250mm

Wandhalter 250-360mm

*2



Rgr. DW



Rgr. DW



DWPW200		DW85	DW86	DWPW450		DWPW460		DWPW470		DWPW480	
200	115,00 €	57,00 €	78,00 €	100	94,00 €	100	174,00 €	100	197,00 €	100	216,00 €
250	134,00 €			130	95,00 €	130	198,00 €	130	199,00 €	130	225,00 €
300	167,00 €			150	103,00 €	150	198,00 €	150	201,00 €	150	241,00 €
350	263,00 €			180	117,00 €	180	210,00 €	180	214,00 €	180	250,00 €
400	309,00 €			200	121,00 €	200	219,00 €	200	225,00 €	200	265,00 €
500	347,00 €			250	135,00 €	250	222,00 €	250	242,00 €	250	267,00 €
600	456,00 €			300	149,00 €	300	229,00 €	300	243,00 €	300	274,00 €
				350	176,00 €	350	247,00 €	350	259,00 €	350	295,00 €
				400	220,00 €	400	274,00 €	400	289,00 €	400	331,00 €
				500	249,00 €	500	322,00 €	500	335,00 €	500	390,00 €
				600	454,00 €	600	454,00 €	600	470,00 €	600	573,00 €



System DW-POWER 2.0



Matte zur Schallentkopplung passend für DWPW22, DWPW23, DWPW24 und DWPW20

Matte zur Schallentkopplung passend für DWPW45, DWPW46, DWPW47 und DWPW48, 1 Stück, für Ø100-400mm

Matte zur Schallentkopplung passend für DWPW45, DWPW46, DWPW47 und DWPW48, 1 Stück, für Ø500-600mm

Winkel 15°

Winkel 30°

Winkel 45°

Winkel 90°

für Ø ZUAC2245-NR			ZUAC2246	ZUAC2247	DWPW16Ø	DWPW17Ø	DWPW18Ø	DWPW60Ø	
250	80,00 €	-2	48,00 €	78,00 €	100 96,00 €	100 101,00 €	100 107,00 €	100	214,00 €
300-350	82,00 €	-3			130 101,00 €	130 106,00 €	130 112,00 €	130	222,00 €
400-450	122,00 €	-4			150 111,00 €	150 117,00 €	150 118,00 €	150	230,00 €
500	124,00 €	-5			180 122,00 €	180 124,00 €	180 126,00 €	180	253,00 €
600	125,00 €	-6			200 127,00 €	200 133,00 €	200 147,00 €	200	260,00 €
					250 134,00 €	250 141,00 €	250 170,00 €	250	296,00 €
					300 182,00 €	300 201,00 €	300 241,00 €	300	368,00 €
					350 230,00 €	350 253,00 €	350 287,00 €	350	456,00 €
					400 310,00 €	400 340,00 €	400 359,00 €	400	487,00 €
					500 443,00 €	500 489,00 €	500 528,00 €	500	701,00 €
					600 510,00 €	600 564,00 €	600 612,00 €	600	935,00 €

Winkel 87° mit Stützfuß

Winkel 90° mit Stützfuß

Anschlusswinkel 87° mit Revision geeignet für die Kombination mit DWPW07

Winkel 90° mit Revisionsöffnung (251°C-600°C/HI)

Mündungsabschluss

Mündungsabschluss mit Deflektorhaube (600°C/HI)

Wetterkragen/Wandrossette

DWPW57Ø		DWPW1993Ø		DWPW63HTDØ		DWPW19HTDØ		DWPW32Ø		DWPW34Ø		DWPW31Ø	
100	259,00 €	100	259,00 €	100	556,00 €	100	480,00 €	100	86,00 €	100	490,00 €	100	26,00 €
130	275,00 €	130	275,00 €	130	569,00 €	130	488,00 €	130	95,00 €	130	518,00 €	130	29,00 €
150	320,00 €	150	320,00 €	150	617,00 €	150	531,00 €	150	105,00 €	150	552,00 €	150	30,00 €
180	345,00 €	180	345,00 €	180	687,00 €	180	595,00 €	180	106,00 €	180	594,00 €	180	32,00 €
200	431,00 €	200	431,00 €	200	738,00 €	200	633,00 €	200	111,00 €	200	641,00 €	200	32,00 €
250	547,00 €	250	547,00 €	250	841,00 €	250	736,00 €	250	132,00 €	250	712,00 €	250	41,00 €
300	657,00 €	300	657,00 €	300	965,00 €	300	863,00 €	300	157,00 €	300	946,00 €	300	51,00 €
350	730,00 €	350	730,00 €	350	1.104,00 €	350	993,00 €	350	187,00 €	350	1.050,00 €	350	67,00 €
400	833,00 €	400	833,00 €	400	1.369,00 €	400	1.261,00 €	400	218,00 €	400	1.180,00 €	400	72,00 €
500	1.042,00 €	500	1.042,00 €	500	1.663,00 €	500	1.470,00 €	500	335,00 €	500	1.786,00 €	500	101,00 €
600	1.252,00 €	600	1.251,00 €	600	1.844,00 €	600	1.722,00 €	600	508,00 €	600	2.588,00 €	600	160,00 €

Wetterkragen mit Rand

Wetterkragen „Spezial“

Wetterkragen „Spezial“ mit Hinterlüftung

Dachdurchführung 5-15° mit Wetterkragen

Dachdurchführung 16-25° mit Wetterkragen

Dachdurchführung 26-35° mit Wetterkragen

Dachdurchführung 36-45° mit Wetterkragen

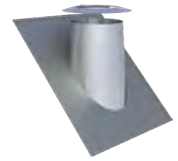
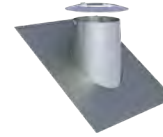
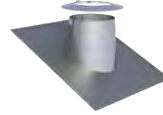
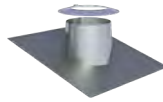
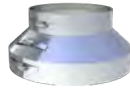
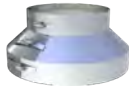

	DWPW307Ø	DWPW80Ø	DWPW80HLØ	DWPW81Ø	DWPW82Ø	DWPW39Ø	DWPW83Ø
100	38,00 €	145,00 €	149,00 €	212,00 €	235,00 €	256,00 €	280,00 €
130	43,00 €	153,00 €	160,00 €	237,00 €	253,00 €	275,00 €	297,00 €
150	43,00 €	165,00 €	170,00 €	275,00 €	285,00 €	295,00 €	304,00 €
180	44,00 €	173,00 €	178,00 €	302,00 €	306,00 €	312,00 €	321,00 €
200	45,00 €	176,00 €	186,00 €	317,00 €	324,00 €	318,00 €	340,00 €
250	64,00 €	218,00 €	224,00 €	342,00 €	350,00 €	359,00 €	370,00 €
300	80,00 €	245,00 €	253,00 €	432,00 €	452,00 €	456,00 €	493,00 €
350	106,00 €	297,00 €	305,00 €	774,00 €	788,00 €	800,00 €	814,00 €
400	112,00 €	342,00 €	352,00 €	860,00 €	872,00 €	885,00 €	900,00 €
500	159,00 €	395,00 €	408,00 €	1.044,00 €	1.081,00 €	1.118,00 €	1.159,00 €
600	251,00 €	546,00 €	577,00 €	1.462,00 €	1.497,00 €	1.532,00 €	1.570,00 €

DW-POWER 2.0

Flachdachdurchführung mit Wetterkragen

Flachdachdurchführung zylindrisch mit Wetterkragen

Dachdurchführung 5-15° mit Bleirand und Wetterkragen

Dachdurchführung 16-25° mit Bleirand und Wetterkragen

Dachdurchführung 26-35° mit Bleirand und Wetterkragen

Dachdurchführung 36-45° mit Bleirand und Wetterkragen

Wand-/Deckenblende zweiteilig 0-30°

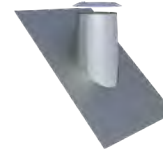
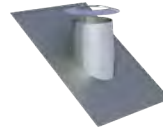
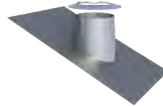
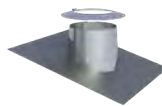
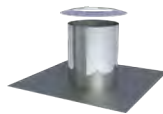
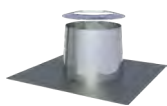

	DWPW52Ø	DWPW52ZYØ	DWPW53Ø	DWPW59Ø	DWPW38Ø	DWPW54Ø	DWPW99VØ
100	119,00 €	119,00 €	188,00 €	188,00 €	204,00 €	204,00 €	69,00 €
130	133,00 €	133,00 €	197,00 €	197,00 €	219,00 €	219,00 €	72,00 €
150	164,00 €	164,00 €	224,00 €	224,00 €	245,00 €	245,00 €	78,00 €
180	172,00 €	172,00 €	240,00 €	240,00 €	249,00 €	249,00 €	89,00 €
200	186,00 €	186,00 €	252,00 €	252,00 €	252,00 €	252,00 €	101,00 €
250	227,00 €	227,00 €	256,00 €	256,00 €	256,00 €	256,00 €	119,00 €
300	287,00 €	287,00 €	259,00 €	259,00 €	259,00 €	259,00 €	147,00 €
350	367,00 €	367,00 €	267,00 €	267,00 €	267,00 €	267,00 €	153,00 €
400	423,00 €	423,00 €	310,00 €	310,00 €	310,00 €	310,00 €	166,00 €
500	543,00 €	543,00 €	388,00 €	388,00 €	388,00 €	388,00 €	194,00 €
600	779,00 €	741,00 €	621,00 €	621,00 €	621,00 €	621,00 €	268,00 €



System DW-POWER 2.0



Wand-/Deckenblende
zweiteilig 31-45°

Deckenblende zwei-
teilig, 0-30° Edelstahl
mit Hinterlüftung

Deckenblende
zweiteilig, 31-45°
Edelstahl mit Hinter-
lüftung

Übergang EW-KL/
DW-POWER

Übergang DW-POW-
ER/EW-KL

Übergang DW-POW-
ER/Flansch

Übergang Flansch/
DW-POWER

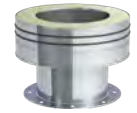
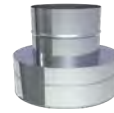

DWPW98VØ		DWPW99VHLØ		DWPW98VHLØ		DWPW37Ø		DWPW37AØ		DWPW856AØ		DWPW856Ø	
100	82,00 €	100	106,00 €	100	119,00 €	100	57,00 €	100	57,00 €	100	164,00 €	100	164,00 €
130	84,00 €	130	110,00 €	130	122,00 €	130	58,00 €	130	58,00 €	130	194,00 €	130	194,00 €
150	89,00 €	150	115,00 €	150	126,00 €	150	58,00 €	150	59,00 €	150	220,00 €	150	220,00 €
180	103,00 €	180	126,00 €	180	140,00 €	180	60,00 €	180	60,00 €	180	253,00 €	180	253,00 €
200	112,00 €	200	137,00 €	200	149,00 €	200	64,00 €	200	64,00 €	200	279,00 €	200	279,00 €
250	132,00 €	250	156,00 €	250	168,00 €	250	67,00 €	250	67,00 €	250	328,00 €	250	328,00 €
300	159,00 €	300	186,00 €	300	188,00 €	300	75,00 €	300	75,00 €	300	387,00 €	300	387,00 €
350	166,00 €	350	193,00 €	350	204,00 €	350	83,00 €	350	83,00 €	350	444,00 €	350	444,00 €
400	178,00 €	400	204,00 €	400	216,00 €	400	103,00 €	400	103,00 €	400	506,00 €	400	506,00 €
500	205,00 €	500	229,00 €	500	241,00 €	500	132,00 €	500	132,00 €	500	605,00 €	500	605,00 €
600	286,00 €	600	301,00 €	600	343,00 €	600	175,00 €	600	175,00 €	600	815,00 €	600	815,00 €

Übergang DW-KL/
DW-POWER

Übergang DW-POW-
ER/DW-KL

Messelement 250mm
mit 1/2" Muffe und
Verschlusschraube

Messelement 500mm
mit 2 Messstutzen 1"
(90° radial versetzt)
und 2 Messstutzen 3"
(90° radial versetzt)
inkl. Klemmband

Längenelement
250mm mit Ent-
wässerungsring und
Ablauf Typ 1/2" Nip-
pel mit Verschluss-
schraube

Rußtopf abnehmbar
mit Kondensatablauf
und Klemmband
2.0. Montage an
DWPW07

Sparrenhalterung
verstellbar 500-
900mm



NEU



DWPW2005Ø		DWPW2006Ø		DWPW51Ø		DWPW2637Ø		DWPW1494Ø		DWPW44Ø		DWPW55Ø	
100	135,00 €	100	135,00 €	100	119,00 €	100	366,00 €	100	221,00 €	100	184,00 €	100	166,00 €
130	144,00 €	130	144,00 €	130	130,00 €	130	382,00 €	130	245,00 €	130	196,00 €	130	187,00 €
150	164,00 €	150	164,00 €	150	134,00 €	150	390,00 €	150	258,00 €	150	214,00 €	150	209,00 €
180	178,00 €	180	178,00 €	180	152,00 €	180	409,00 €	180	289,00 €	180	235,00 €	180	221,00 €
200	210,00 €	200	210,00 €	200	161,00 €	200	418,00 €	200	305,00 €	200	263,00 €	200	237,00 €
250	265,00 €	250	265,00 €	250	201,00 €	250	443,00 €	250	368,00 €	250	329,00 €	250	247,00 €
300	365,00 €	300	365,00 €	300	255,00 €	300	475,00 €	300	442,00 €	300	404,00 €	300	317,00 €
350	402,00 €	350	402,00 €	350	312,00 €	350	517,00 €	350	520,00 €	350	465,00 €	350	342,00 €
400	665,00 €	400	665,00 €	400	426,00 €	400	544,00 €	400	655,00 €	400	641,00 €	400	383,00 €
500	749,00 €	500	749,00 €	500	478,00 €	500	626,00 €	500	748,00 €	500	770,00 €	500	469,00 €
600	897,00 €	600	897,00 €	600	544,00 €	600	685,00 €	600	857,00 €	600	923,00 €	600	670,00 €

- *1 weitere Flansche auf Kundenwunsch möglich, Preise auf Anfrage

Deckenabhängung für Gewindestange M8 mit Schalldämmeinlage, bis max. 23 kg

Unterstützung 800-1200mm

Unterstützung mit Gelenk 800-1200mm, einstrebig

Unterstützung mit Gelenk 800-1200mm, einstrebig

3-Punkt-Abspannschelle

Blitzschutzschelle

Klemmband



DWPW61VØ		DWPW40Ø		DWPW40MGØ		DWPW40MGØ		DWPW42Ø		DWPW69Ø		DWPW989Ø	
100	89,00 €	100	106,00 €	100	216,00 €	200	222,00 €	100	40,00 €	100	40,00 €	100	19,00 €
130	94,00 €	130	107,00 €	130	218,00 €	250	240,00 €	130	41,00 €	130	41,00 €	130	19,00 €
150	94,00 €	150	110,00 €	150	220,00 €	300	244,00 €	150	42,00 €	150	42,00 €	150	19,00 €
180	95,00 €	180	112,00 €	180	221,00 €	350	247,00 €	180	43,00 €	180	43,00 €	180	20,00 €
200	96,00 €	200	112,00 €			400	259,00 €	200	43,00 €	200	43,00 €	200	20,00 €
250	107,00 €	250	127,00 €			500	281,00 €	250	58,00 €	250	58,00 €	250	20,00 €
300	118,00 €	300	133,00 €			600	383,00 €	300	69,00 €	300	69,00 €	300	22,00 €
350	132,00 €	350	137,00 €					350	72,00 €	350	72,00 €	350	25,00 €
400	150,00 €	400	148,00 €					400	75,00 €	400	75,00 €	400	29,00 €
500	199,00 €	500	168,00 €					500	88,00 €	500	88,00 €	500	34,00 €
600	287,00 €	600	225,00 €					600	126,00 €	600	126,00 €	600	50,00 €

DW-POWER 2.0

Winkel 90° mit Schrägschnitt 45° und Vogelschutzgitter

Winkel 135° mit Schrägschnitt 45° und Vogelschutzgitter

Gleitmittel 75 ml, „chloridfrei“

Isolierungsschneider



DWPW863Ø		DWPW1021Ø		750GLEIOVT		TLDE102	
100	535,00 €	100	635,00 €	14,00 €		109,00 €	
130	561,00 €	130	663,00 €				
150	579,00 €	150	687,00 €				
180	633,00 €	180	749,00 €				
200	656,00 €	200	791,00 €				
250	745,00 €	250	902,00 €				
300	926,00 €	300	1.150,00 €				
350	1.213,00 €	350	1.481,00 €				
400	1.297,00 €	400	1.637,00 €				
500	1.876,00 €	500	2.375,00 €				
600	2.251,00 €	600	2.849,00 €				

TLDE102

-Die richtige Verwendung des Isolierschneiders-

QR-Code scannen und Video dazu ansehen:



[Hier klicken und Video öffnen](#)



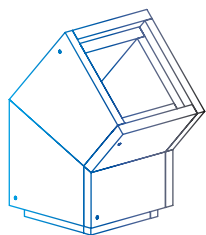

LEICHTBAUSCHÄCHTE UND BRANDSCHUTZDURCHFÜHRUNGEN



LEICHTBAUSCHACHT

Jeremias-FURADO ist ein platzsparendes Leichtbauschachtsystem für Neubau und Sanierung. Der Schacht erfüllt alle Anforderungen an die aktuellen Prüfkriterien mit thermischer Vorbehandlung nach DIN 18160 Teil 60 und bietet mit verschiedenen Innenrohrlösungen alle Optionen zur Anbindung an unterschiedlichste Typen von Feuerstätten.

Für Festbrennstoff-Feuerstätten empfehlen wir die Verwendung unseres Systems FURADO-F oder das System FURADO-F-LAS für raumluftunabhängigen Betrieb. Beim Betrieb einer Öl- oder Gas-Feuerstätte ist das System FURADO-A erste Wahl.

BRANDSCHUTZDURCHFÜHRUNGEN

Als Wand-/ Decken- und Dachdurchführung stehen je nach Anforderung die Typen LUX-NOVA und LUX-ECO zur Verfügung.

DIE LEICHTBAUSCHACHT SYSTEME VON JEREMIAS ZEICHNEN SICH AUS DURCH:

- CE-Zertifizierung
- Sicherste Verbindungstechnik durch Stufenfalzverbindung
- Große Variabilität: verschiedene Schächte und Innenrohrlösungen für unterschiedliche Typen von Feuerstätten
- Handliches und montagefertiges System
- Geringes Gewicht der Schachtelemente (nur 300kg/m³)
- Feuchteunempfindliches Schachtmaterial
- Sehr gute Dämmeigenschaften

WARENRÜCKNAHME

- Keine Rücknahme möglich

Alle Preise verstehen sich zzgl. der gesetzlichen MwSt. Irrtümer und technische Änderungen vorbehalten. Es gelten unsere Allgemeinen Geschäftsbedingungen

System	Öl	Gas	FB	Einsatz-temp.	Material	Wandstärke	WIG	Druck	Zertifizierung	Klassifizierungen		
FURADO-F	✓	✓	✓	≤ 400 °C	Leichtbauschacht aus Calciumsilikat Brandschutzplatten	Schacht 50 mm	25 mm Dämmung	N1	0036 CPR 9174 073	T400 - N1 - D - V3 - L50050 - G ^{xx}		
	Z - 7.4 - 3482	T400 - N1 - D - 3 - G50 - L _A 90										
	✓	✓	✓	≤ 600 °C		Schacht 60 mm	25 mm Dämmung	N1	0036 CPR 9174 073	T600 - N1 - D - V3 - L50050 - G ^{xx}		
	Z - 7.4 - 3483	T600 - N1 - D - 3 - G50 - L _A 90										
FURADO-F-LAS	✓	✓	✓	≤ 400 °C	Leichtbauschacht aus Calciumsilikat Brandschutzplatten	Schacht 50 mm	25 mm Dämmung	N1	Z - 7.1 - 3480	T400 - N1 - D - 3 - G50 - L _A 90		
FURADO-A / FURADO-PPS	✓	✓		≤ 120 °C	Leichtbauschacht aus Calciumsilikat Brandschutzplatten	Schacht 60 mm	ohne Dämmung	H1 5000 Pa	0036 CPR 9174 075	EW-PPS < DN 200 T120 - H1 - W2 - O00 - LI - E - UO EW-PPS ≥ DN 200 T120 - P1 - W2 - O00 - LI - E - UO EW-PP-FLEX DN 060 ≤ DN 100 T120 - H1 - W2 - O00 - LI - E - UO EW-PP-FLEX > DN 100 - DN 160 T120 - P1 - W2 - O00 - LI - E - UO		
	✓	✓	≤ 160 °C	Schacht 60 mm					ohne Dämmung	H1 5000 Pa	0036 CPR 9174 074	T160 - N1 - W - V2 - L50050 - O00 (L _A 90) T160 - P1 - W - V2 - L50050 - O00 (L _A 90) T160 - H1 - W - V2 - L50050 - O00 (L _A 90)
	✓	✓	≤ 160 °C			Schacht 50 mm	ohne Dämmung	H1 5000 Pa			0036 CPR 9174 074	T160 - N1 - W - V2 - L50050 - O00 (L _A 30) T160 - P1 - W - V2 - L50050 - O00 (L _A 30) T160 - H1 - W - V2 - L50050 - O00 (L _A 30)
	✓	✓	≤ 200 °C	Schacht 50 mm					25 mm Dämmung	H1 5000 Pa	0036 CPR 9174 074	T200 - N1 - W - V2 - L50050 - O00 (L _A 90) T200 - P1 - W - V2 - L50050 - O00 (L _A 90) T200 - H1 - W - V2 - L50050 - O00 (L _A 90)
	✓	✓	≤ 400 °C			Schacht 50 mm	25 mm Dämmung	H1 5000 Pa			0036 CPR 9174 074	T400 - N1 - W - V2 - L50050 - O ^{xx} (L _A 90) T400 - H1 - W - V2 - L50050 - O ^{xx} (L _A 90)
	✓	✓	≤ 600 °C	Schacht 60 mm					25 mm Dämmung	H1 5000 Pa	0036 CPR 9174 074	T400 - N1 - W - 2 - O ^{xx} (L _A 90) T400 - P1 - W - 2 - O ^{xx} (L _A 90) T400 - H1 - W - 2 - O ^{xx} (L _A 90)
												0036 CPR 9174 074
										0036 CPR 9174 074	T600 - N1 - W - 2 - O50 - L _A 90 T600 - P1 - W - 2 - O50 - L _A 90 T600 - H1 - W - 2 - O50 - L _A 90	
	LUX-NOVA	✓	✓	✓		≤ 400 °C	Gehäuse aus dauertemperaturbeständigem Brandschutzmaterial				Z - 7.4-3487	T400 - L00
	LUX-ECO	✓	✓	✓		≤ 400 °C	Rohrschale aus nicht brennbarem Glasfaserdämmstoff Variotherm				Z - 7.4-3469	T400 - L00

HINWEIS

XX

Die Abstände zu brennbaren Bauteilen sind durchmesserabhängig.

Wir verweisen daher auf unsere Leistungserklärungen, welche Ihnen auf unserer Homepage zum Download zur Verfügung stehen.

Bitte bestellen Sie ab ca. 5 m Schornsteinhöhe zusätzliche Längenelemente 250 mm, 500 mm und 1000 mm, da die Schächte länger sind als unsere Innenrohre.

Nutzlängen Schachtelemente: 250 = 225 mm / 500 = 475 mm / 1000 = 975 mm

Nutzlängen Innenrohre: 250 = 190 mm / 500 = 440 mm / 1000 = 940 mm



System FURADO-F

BESCHREIBUNG

Schachtsystem bestehend aus Calciumsilikat-Brandschutzplatten mit Jeremias Innenrohren und 25 mm Dämmschalen.

Ausführung über Dach mit System DW-ECO 2.0, DW-FU oder Schacht mit Verkleidung möglich.

Alternativ

Montageschacht für die Aufnahme von CE-zertifizierten Innenrohren und min. 25 mm Dämmschalen.

MATERIAL

Calciumsilikat-Brandschutzplatten

WANDSTÄRKE

Standard: 50 mm (Abgastemperatur ≤ 400 °C)

Optional: 60 mm (Abgastemperatur ≤ 600 °C)

SCHACHTMAßE INNEN

140 x 140 mm bis 360 x 360 mm

Weitere auf Anfrage

BESTELLCODE

Der Artikelcode für Schachtelemente ergibt sich aus:

LS + Innenmaß + Artikelcode (Bsp: LS140x140-17)

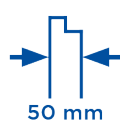

EIGENSCHAFTEN

- Sehr gute Dämmeigenschaften
- Handlich und montagefreundlich aufgrund des geringen Gewichtes
- Sichere Verbindungstechnik durch Nut- und Federverbindungen
- Verschiedene Innenrohrlösungen und Schachtverkleidungen werden allen Anforderungen gerecht
- Geringe Abstände zu brennbaren Bauteilen
- 25 m Aufbauhöhe des Schachtes ohne Zwischenstütze
- Statikset für Aufbauhöhen über Dach bis 3 m

EINSATZBEREICHE

- Regelfeuerstätten für Festbrennstoffe (naturbelassenes Holz, Koks, Torf, Kohle*)
- Neubau und Sanierung
- * ausgenommen Anthrazitkohle aus Ibbenbüren

ZULASSUNGSNUMMERN

Z - 7.4 - 3478 / Z - 7.4 - 3482 / Z - 7.4 - 3483

CE - ZERTIFIKATSNUMMER

0036 CPR 9174 073

KLASSIFIZIERUNGEN NACH DIN V 18160-1

T400 - L_A90^{2,3}

T600 - L_A90^{1,3} (Ringspalt min. 20 mm, min. 50mm Abstand zu brennbaren Bauteilen)

KLASSIFIZIERUNGEN NACH DIN EN 1856-1

T400 - N1 - D - V3 - L50050 - G_{xx}^{2,3}

T600 - N1 - D - V3 - L50050 - G_{xx}^{1,3} (Ringspalt min. 20 mm)

xx = Abstände zu brennbaren Baustoffen sind Ø-abhängig, siehe Leistungserklärung

¹ 60 mm Schacht ² 50 mm Schacht ³ 25 mm Dämmung

Systemvariante mit Schacht über Dach

	außen	innen	Nenndurchmesser bis
Schachtmaße in mm	240 x 240	140 x 140	Ø 080
	260 x 260	160 x 160	Ø 100
	290 x 290	190 x 190	Ø 130
	310 x 310	210 x 210	Ø 150
	330 x 330	230 x 230	Ø 160
	340 x 340	240 x 240	Ø 180
	360 x 360	260 x 260	Ø 200
	390 x 390	290 x 290	Ø 225
	410 x 410	310 x 310	Ø 250

Systemvariante mit DW-ECO 2.0 über Dach

	außen	innen	Nenndurchmesser bis
Schachtmaße in mm	240 x 240	140 x 140	Ø 080
	260 x 260	160 x 160	Ø 100
	290 x 290	190 x 190	Ø 130
	310 x 310	210 x 210	Ø 150
	330 x 330	230 x 230	Ø 160
	340 x 340	240 x 240	Ø 180
	360 x 360	260 x 260	Ø 200
	410 x 410	310 x 310	Ø 250
	460 x 460	360 x 360	Ø 300

Systemvariante mit DW-FU über Dach

	außen	innen	Nenndurchmesser bis
Schachtmaße in mm	260 x 260	160 x 160	Ø 080
	290 x 290	190 x 190	Ø 100
	310 x 310	210 x 210	Ø 115
	310 x 310	210 x 210	Ø 130
	330 x 330	230 x 230	Ø 150
	340 x 340	240 x 240	Ø 160
	360 x 360	260 x 260	Ø 180
	390 x 390	290 x 290	Ø 200
	410 x 410	310 x 310	Ø 225
	430 x 430	330 x 330	Ø 250



System FURADO-F SCHACHTELEMENTE



Kleber (Schlauch 1000g)

Sockelelement 500mm für Kondensatbehälter mit Ausschnitt für Revisionstür

Basiselement mit Ausschnitt für Revisionstüre und Bohrung für Kondensatablauf unten (Ergänzung zu LS1250)

Grundelement 1000mm lose/verschraubt inkl. Bodenplatte

Grundelement 500mm mit Ausschnitt für Revisionstüre und Bohrung für Kondensatablauf seitlich



LS69-1	Innenmaß	LS...X...-1250	Innenmaß	LS...X...-1500	Innenmaß	LS...X...-04	Innenmaß	LS...X...-05
13,00 €	190x190	156,00 €	190x190	156,00 €	140x140	228,00 €	190x190	155,00 €
	210x210	165,00 €	210x210	165,00 €	160x160	244,00 €	210x210	165,00 €
	230x230	174,00 €	230x230	174,00 €	190x190	267,00 €	230x230	174,00 €
	240x240	179,00 €	240x240	179,00 €	210x210	283,00 €	240x240	179,00 €
	260x260	188,00 €	260x260	188,00 €	230x230	299,00 €	260x260	187,00 €
	290x290	203,00 €	290x290	203,00 €	240x240	308,00 €	290x290	202,00 €
	310x310	212,00 €	310x310	212,00 €	260x260	325,00 €	310x310	211,00 €
	330x330	221,00 €	330x330	221,00 €	290x290	349,00 €	330x330	220,00 €
	360x360	236,00 €	360x360	236,00 €	310x310	365,00 €	360x360	236,00 €
					330x330	382,00 €		
					360x360	408,00 €		

Bodenplatte

Schachtelement 1000mm lose/verschraubt

Schachtelement 500mm lose/verschraubt

Schachtelement 250mm lose/verschraubt

Schachtelement 1000mm lose/verschraubt



Innenmaß	LS...X...-1658	Innenmaß	LS...X...-130	Innenmaß	LS...X...-140	Innenmaß	LS...X...-150	Innenmaß	LS...X...-13
140x140	19,00 €	140x140	191,00 €	140x140	105,00 €	140x140	67,00 €	140x140	191,00 €
160x160	21,00 €	160x160	204,00 €	160x160	111,00 €	160x160	71,00 €	160x160	204,00 €
190x190	23,00 €	190x190	222,00 €	190x190	120,00 €	190x190	75,00 €	190x190	222,00 €
210x210	26,00 €	210x210	235,00 €	210x210	127,00 €	210x210	80,00 €	210x210	235,00 €
230x230	27,00 €	230x230	249,00 €	230x230	134,00 €	230x230	83,00 €	230x230	249,00 €
240x240	28,00 €	240x240	255,00 €	240x240	137,00 €	240x240	86,00 €	240x240	255,00 €
260x260	30,00 €	260x260	268,00 €	260x260	143,00 €	260x260	89,00 €	260x260	268,00 €
290x290	34,00 €	290x290	287,00 €	290x290	153,00 €	290x290	95,00 €	290x290	287,00 €
310x310	36,00 €	310x310	299,00 €	310x310	159,00 €	310x310	97,00 €	310x310	299,00 €
330x330	40,00 €	330x330	312,00 €	330x330	166,00 €	330x330	102,00 €	330x330	312,00 €
360x360	43,00 €	360x360	333,00 €	360x360	176,00 €	360x360	107,00 €	360x360	333,00 €

Schachtelement 500mm

Schachtelement 250mm

Winkel 15°

Winkel 30°

Winkel 45°



Innenmaß	LS...X...-14	Innenmaß	LS...X...-15	Innenmaß	LS...X...-17	Innenmaß	LS...X...-18	Innenmaß	LS...X...-19
140x140	105,00 €	140x140	67,00 €	140x140	168,00 €	140x140	168,00 €	140x140	168,00 €
160x160	111,00 €	160x160	71,00 €	160x160	179,00 €	160x160	179,00 €	160x160	179,00 €
190x190	120,00 €	190x190	75,00 €	190x190	193,00 €	190x190	193,00 €	190x190	193,00 €
210x210	127,00 €	210x210	80,00 €	210x210	203,00 €	210x210	203,00 €	210x210	203,00 €
230x230	134,00 €	230x230	83,00 €	230x230	212,00 €	230x230	212,00 €	230x230	212,00 €
240x240	137,00 €	240x240	86,00 €	240x240	218,00 €	240x240	218,00 €	240x240	218,00 €
260x260	143,00 €	260x260	89,00 €	260x260	227,00 €	260x260	227,00 €	260x260	227,00 €
290x290	153,00 €	290x290	95,00 €	290x290	242,00 €	290x290	242,00 €	290x290	242,00 €
310x310	159,00 €	310x310	97,00 €	310x310	251,00 €	310x310	251,00 €	310x310	251,00 €
330x330	166,00 €	330x330	102,00 €	330x330	262,00 €	330x330	262,00 €	330x330	262,00 €
360x360	176,00 €	360x360	107,00 €	360x360	276,00 €	360x360	276,00 €	360x360	276,00 €

Sparrenhalter light passend für Schacht

Sparrenhalter universal für Schacht

Konsole 500mm mit Grundplatte, maximale Auflast 190 kg

Wandhalter für Schacht

Wandhalter 0-100mm für Schacht

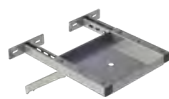
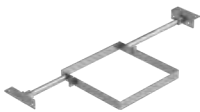

Innenmaß	LS...X...-55	LS1518	Innenmaß	LS...X...-132	Innenmaß	LS...X...-21	Innenmaß	LS...X...-822
140x140	202,00 €	266,00 €	140x140	197,00 €	140x140	33,00 €	140x140	38,00 €
160x160	228,00 €		160x160	201,00 €	160x160	37,00 €	160x160	42,00 €
190x190	241,00 €		190x190	210,00 €	190x190	38,00 €	190x190	43,00 €
210x210	249,00 €		210x210	216,00 €	210x210	38,00 €	210x210	43,00 €
230x230	253,00 €		230x230	221,00 €	230x230	40,00 €	230x230	44,00 €
240x240	268,00 €		240x240	224,00 €	240x240	40,00 €	240x240	44,00 €
260x260	301,00 €		260x260	230,00 €	260x260	42,00 €	260x260	48,00 €
290x290	309,00 €		290x290	241,00 €	290x290	45,00 €	290x290	52,00 €
310x310	363,00 €		310x310	249,00 €	310x310	45,00 €	310x310	52,00 €
330x330	394,00 €		330x330	256,00 €	330x330	48,00 €	330x330	55,00 €
360x360	414,00 €		360x360	268,00 €	360x360	52,00 €	360x360	61,00 €



System FURADO-F SCHACHTELEMENTE



Statikset für Schacht 4m hoch mit 5 Bügeln, max. Auskragungen 2m

Statikset für Schacht 6m hoch mit 7 Bügeln, max. Auskragungen 3m

Kondensatauffangbehälter

Kopfabdeckung für bauseitige Verkleidung abgekantet inkl. Wetterkragen passend für Schacht, Überstand 100mm umlaufend

Fußelement auf Betondecke mit Kugelfang und doppelwandigem Wandfutter kürzbar für DW-ECO2.0 über Dach

Fußelement auf Betondecke mit Kugelfang und doppelwandigem Wandfutter kürzbar für DW-FU über Dach

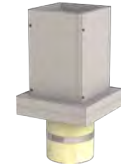
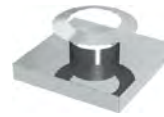

Innenmaß	LS...X...-4-1502	Innenmaß	LS...X...-6-1502	ZUTE1255	FULS25Ø	FULS159Ø	FULS1581Ø
140x140	480,00 €	140x140	572,00 €	66,00 €	080 243,00 €	080 552,00 €	080 555,00 €
160x160	518,00 €	160x160	600,00 €		100 256,00 €	100 566,00 €	100 575,00 €
190x190	529,00 €	190x190	611,00 €		115 260,00 €	115 570,00 €	115 577,00 €
210x210	529,00 €	210x210	611,00 €		120 265,00 €	120 578,00 €	120 581,00 €
230x230	542,00 €	230x230	620,00 €		130 280,00 €	130 584,00 €	130 586,00 €
240x240	542,00 €	240x240	620,00 €		140 297,00 €	140 601,00 €	140 616,00 €
260x260	566,00 €	260x260	640,00 €		150 324,00 €	150 604,00 €	150 625,00 €
290x290	590,00 €	290x290	657,00 €		160 349,00 €	160 633,00 €	160 648,00 €
310x310	616,00 €	310x310	677,00 €		180 398,00 €	180 661,00 €	180 688,00 €
330x330	626,00 €	330x330	685,00 €		200 439,00 €	200 708,00 €	200 723,00 €
360x360	701,00 €	360x360	743,00 €		225 466,00 €	225 749,00 €	225 750,00 €
					250 492,00 €	250 776,00 €	250 777,00 €
					300 531,00 €	300 957,00 €	300 964,00 €

Auflageplatte für Kondensatschale FU94B mit Hinterlüftung, für Schacht oder DW-ECO 2.0 über Dach

Auflageplatte für Kondensatschale FULS94B mit Hinterlüftung für Schacht oder DW-FU über Dach

Schachtplattenstreifen 1000x100x50mm

Lüftungsgitter mit 2 Lamellen inkl. Fliegengitter 100x50mm

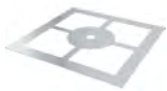

	LS1716Ø	LS1717Ø	LS2872	2B2-ZUAC2871
080	35,00 €	080 35,00 €	26,00 €	20,00 €
100	51,00 €	100 48,00 €		
115	53,00 €	115 53,00 €		
120	59,00 €	120 56,00 €		
130	60,00 €	130 57,00 €		
140	58,00 €	140 58,00 €		
150	64,00 €	150 64,00 €		
160	78,00 €	160 73,00 €		
180	95,00 €	180 95,00 €		
200	95,00 €	200 95,00 €		
225	110,00 €	225 117,00 €		
250	117,00 €	250 117,00 €		
300	161,00 €	300 161,00 €		



System FURADO-F EW-FU



Kondensatschale mit Ablauf 250mm und 1/2" Nippel

Verschlusskappe für Kondensatablauf 1/2" (bis 200°C)

Kondensatschale mit Ablauf 250mm und 1/2" Nippel

Revisionsэлемент 210x140mm mit Kasten (bis 600°C/NI)

Revisionsэлемент mit Deckel 210x140mm (bis 600°C/NI)

Edelstahlkamintüre 210x140mm mit Schiebestützen 60mm gerade, inkl. Kamintürenschlüssel, passend für FU0607K

Edelstahlkamintüre 300x150mm mit Schiebestützen 60mm schräg, inkl. Kamintürenschlüssel



FU01BØ		750ADK1/2	FU94BØ		FULS0607KØ		FU0607Ø		FU0960		FU1060	
080	65,00 €	4,00 €	080	65,00 €	080	156,00 €	080	74,00 €	81,00 €		134,00 €	
100	66,00 €		100	66,00 €	100	157,00 €	100	75,00 €				
115	67,00 €		115	67,00 €	115	159,00 €	115	76,00 €				
120	69,00 €		120	69,00 €	120	160,00 €	120	78,00 €				
130	71,00 €		130	71,00 €	130	161,00 €	130	80,00 €				
140	72,00 €		140	72,00 €	140	163,00 €	140	82,00 €				
150	73,00 €		150	73,00 €	150	165,00 €	150	84,00 €				
160	74,00 €		160	74,00 €	160	168,00 €	160	88,00 €				
180	75,00 €		180	75,00 €	180	173,00 €	180	95,00 €				
200	78,00 €		200	78,00 €	200	188,00 €	200	109,00 €				
225	84,00 €		225	84,00 €	225	193,00 €	225	112,00 €				
250	89,00 €		250	89,00 €	250	207,00 €	250	125,00 €				
300	98,00 €		300	98,00 €	300	225,00 €	300	147,00 €				

Edelstahlkamintüre 210x140mm, ohne Bohrungen, mit 4 seitlichen Laschen, inkl. Kamintürenschlüssel

Edelstahlkamintüre 300x150mm, ohne Bohrungen, mit 4 Laschen, inkl. Kamintürenschlüssel

Edelstahlkamintüre 210x140mm mit Rußschutzinsatz, inkl. Kamintürenschlüssel

Edelstahlkamintüre 210x140mm mit Rußschutztüre und Schiebestützen 60mm gerade, inkl. Kamintürenschlüssel

T-Stück 90° mit integriertem Wandfutter für FERRO

T-Stück 90° mit integriertem Wandfutter

T-Stück 87° mit integriertem Wandfutter



FU13		FU14		FU55		FU5560		FULS06317FØ		FULS06317 Ø		FULS0615Ø	
64,00 €		110,00 €		241,00 €		258,00 €		080	150,00 €	080	143,00 €	080	143,00 €
								100	151,00 €	100	144,00 €	100	144,00 €
								115	152,00 €	115	145,00 €	115	145,00 €
								120	160,00 €	120	152,00 €	120	152,00 €
								130	171,00 €	130	164,00 €	130	164,00 €
								140	180,00 €	140	173,00 €	140	173,00 €
								150	186,00 €	150	178,00 €	150	178,00 €
								160	198,00 €	160	191,00 €	160	191,00 €
								180	227,00 €	180	219,00 €	180	219,00 €
								200	236,00 €	200	229,00 €	200	229,00 €
								225	258,00 €	225	251,00 €	225	251,00 €
								250	278,00 €	250	270,00 €	250	270,00 €
										300	297,00 €	300	297,00 €

*1 Verlängerung des Schiebestützens gegen Aufpreis pro cm



System FURADO-F EW-FU



Montageschelle Längenelement 1000mm Längenelement 500mm Längenelement 250mm Längenelement 1000mm mit Doppel-
muffe Dämmschale, Stärke 25mm, l=1000mm Zwischenstütze für
Dehnungsausgleich vor Schrägführung, 2. Revision, 2. T-Stück für Schacht und DW-
ECO 2.0 über Dach



FU40Ø		FU0602Ø		FU0603Ø		FU0604Ø		FU0606Ø		FU39Ø-25		FULS0634Ø	
080	27,00 €	080	72,00 €	080	42,00 €	080	30,00 €	080	76,00 €	080	43,00 €	080	159,00 €
100	30,00 €	100	76,00 €	100	51,00 €	100	38,00 €	100	82,00 €	100	45,00 €	100	160,00 €
115	32,00 €	115	80,00 €	115	55,00 €	115	40,00 €	115	84,00 €	115	45,00 €	115	161,00 €
120	33,00 €	120	81,00 €	120	56,00 €	120	41,00 €	120	86,00 €	120	48,00 €	120	163,00 €
130	34,00 €	130	82,00 €	130	57,00 €	130	42,00 €	130	87,00 €	130	49,00 €	130	166,00 €
140	35,00 €	140	86,00 €	140	58,00 €	140	43,00 €	140	89,00 €	140	53,00 €	140	170,00 €
150	36,00 €	150	88,00 €	150	59,00 €	150	44,00 €	150	94,00 €	150	56,00 €	150	178,00 €
160	36,00 €	160	97,00 €	160	64,00 €	160	45,00 €	160	101,00 €	160	60,00 €	160	194,00 €
180	37,00 €	180	106,00 €	180	69,00 €	180	50,00 €	180	110,00 €	180	65,00 €	180	204,00 €
200	37,00 €	200	115,00 €	200	71,00 €	200	51,00 €	200	120,00 €	200	78,00 €	200	220,00 €
225	38,00 €	225	126,00 €	225	78,00 €	225	56,00 €	225	132,00 €	225	80,00 €	225	241,00 €
250	38,00 €	250	141,00 €	250	84,00 €	250	58,00 €	250	145,00 €	250	83,00 €	250	260,00 €
300	40,00 €	300	166,00 €	300	89,00 €	300	66,00 €	300	170,00 €	300	95,00 €	300	301,00 €

Zwischenstütze mit kürzerem Stutzen nach Versatz für Schacht und DW-ECO 2.0 über Dach Zwischenstütze für Dehnungsausgleich vor Schrägführung, 2. Revision, 2. T-Stück für Schacht und DW-FU über Dach Zwischenstütze mit kürzerem Stutzen nach Versatz für Schachtmaße DW-FU über Dach Winkel 15° für Versatz unten Winkel 15° für Versatz oben Winkel 30° für Versatz unten Winkel 30° für Versatz oben



FULS0634.1Ø		FULS0635Ø		FULS0635.1Ø		FULS0617Ø		FULS0617.1Ø		FULS0618Ø		FULS0618.1Ø	
080	135,00 €	080	159,00 €	080	135,00 €	080	41,00 €	080	41,00 €	080	41,00 €	080	41,00 €
100	137,00 €	100	160,00 €	100	137,00 €	100	42,00 €	100	42,00 €	100	42,00 €	100	42,00 €
115	140,00 €	115	161,00 €	115	140,00 €	115	43,00 €	115	43,00 €	115	43,00 €	115	43,00 €
120	141,00 €	120	163,00 €	120	141,00 €	120	44,00 €	120	44,00 €	120	44,00 €	120	44,00 €
130	143,00 €	130	166,00 €	130	141,00 €	130	50,00 €	130	50,00 €	130	50,00 €	130	50,00 €
140	147,00 €	140	170,00 €	140	147,00 €	140	51,00 €	140	51,00 €	140	51,00 €	140	51,00 €
150	153,00 €	150	178,00 €	150	153,00 €	150	56,00 €	150	56,00 €	150	56,00 €	150	56,00 €
160	166,00 €	160	194,00 €	160	166,00 €	160	59,00 €	160	59,00 €	160	59,00 €	160	59,00 €
180	172,00 €	180	204,00 €	180	172,00 €	180	61,00 €	180	61,00 €	180	61,00 €	180	61,00 €
200	189,00 €	200	220,00 €	200	189,00 €	200	72,00 €	200	72,00 €	200	72,00 €	200	72,00 €
225	207,00 €	225	241,00 €	225	207,00 €	225	87,00 €	225	87,00 €	225	87,00 €	225	87,00 €
250	221,00 €	250	260,00 €	250	221,00 €	250	102,00 €	250	102,00 €	250	102,00 €	250	102,00 €
300	255,00 €	300	301,00 €	300	255,00 €	300	147,00 €	300	147,00 €	300	147,00 €	300	147,00 €

- *1 Dämmung wird ab Ø400mm zweiteilig geliefert
- *2 Bitte geben Sie bei Ihrer Bestellung das Schachtinnenmaß an

Winkel 45° für Versatz unten

Winkel 45° für Versatz oben

Regenhaube

Wetterkragen/
Wandrosette



FULS0619Ø		FULS0619.1Ø		FU28Ø		FU72Ø	
080	41,00 €	080	41,00 €	080	52,00 €	080	36,00 €
100	42,00 €	100	42,00 €	100	55,00 €	100	37,00 €
115	43,00 €	115	43,00 €	115	56,00 €	115	40,00 €
120	44,00 €	120	44,00 €	120	57,00 €	120	41,00 €
130	50,00 €	130	50,00 €	130	58,00 €	130	42,00 €
140	51,00 €	140	51,00 €	140	58,00 €	140	43,00 €
150	56,00 €	150	56,00 €	150	59,00 €	150	44,00 €
160	59,00 €	160	59,00 €	160	60,00 €	160	45,00 €
180	61,00 €	180	61,00 €	180	61,00 €	180	51,00 €
200	72,00 €	200	72,00 €	200	63,00 €	200	52,00 €
225	87,00 €	225	87,00 €	225	67,00 €	225	55,00 €
250	102,00 €	250	102,00 €	250	71,00 €	250	56,00 €
300	147,00 €	300	147,00 €	300	83,00 €	300	57,00 €

AUFBAUBEISPIEL FÜR VERSATZ IM LEICHTBAUSCHORNSTEIN

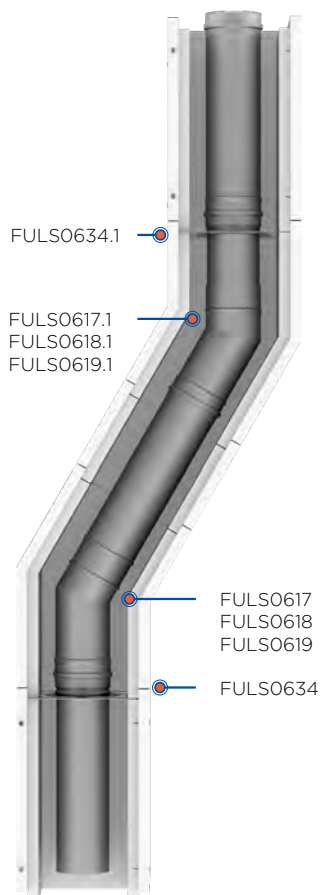

FULS0634.1	Zwischenstütze mit kurzem Stutzen nach Versatz für Schachtmaße DW-FU über Dach
FULS0617.1	Winkel 15° starr für Versatz oben
FULS0618.1	Winkel 30° starr für Versatz oben
FULS0619.1	Winkel 45° starr für Versatz oben
FULS0617	Winkel 15° starr für Versatz unten
FULS0618	Winkel 30° starr für Versatz unten
FULS0619	Winkel 45° starr für Versatz unten
FULS0634	Zwischenstütze für Dehnungsausgleich vor Schrägführung, 2. Revision, 2. T-Stück für Schacht und DW-ECO 2.0 über Dach



System FURADO-F DW-FU ÜBER DACH



Ankerplatte 1000mm mit Übergang auf DW-FU

Längenelement 1000mm

Längenelement 500mm

Längenelement 250mm

Revisionselement

Revisionselement ausgehast (bis 600°C/Ni), eckige Öffnung 210x140mm

Revisionselement (bis 600°C/Ni) mit eckiger Öffnung 210x140mm und Blinddeckel



*1



NEU



§ 19
BImSchV

NEU

DWLS91Ø		DW13Ø		DW14Ø		DW15Ø		DW10Ø		DW2942Ø		DW2939Ø	
080	298,00 €	080	163,00 €	080	88,00 €	080	67,00 €	080	312,00 €	130	coming soon	080	395,00 €
100	303,00 €	100	164,00 €	100	89,00 €	100	69,00 €	100	314,00 €	150	coming soon	100	414,00 €
115	342,00 €	115	165,00 €	115	95,00 €	115	71,00 €	115	324,00 €	180	coming soon	115	431,00 €
130	349,00 €	130	173,00 €	130	99,00 €	130	72,00 €	130	329,00 €	200	coming soon	130	470,00 €
150	380,00 €	150	199,00 €	150	112,00 €	150	81,00 €	150	348,00 €			150	494,00 €
160	393,00 €	160	214,00 €	160	120,00 €	160	84,00 €	160	354,00 €			160	529,00 €
180	402,00 €	180	225,00 €	180	132,00 €	180	88,00 €	180	365,00 €			180	559,00 €
200	469,00 €	200	251,00 €	200	140,00 €	200	105,00 €	200	380,00 €			200	587,00 €
225	481,00 €	225	296,00 €	225	159,00 €	225	118,00 €	225	395,00 €			225	616,00 €
250	575,00 €	250	335,00 €	250	176,00 €	250	132,00 €	250	411,00 €			250	647,00 €

Mündungsabschluss

Fixierungsschelle im Schacht

Regenhaube

Dachdurchführung 5-15° mit Bleirand mit Wetterkragen

Dachdurchführung 16-25° mit Bleirand und Wetterkragen

Dachdurchführung 26-35° mit Bleirand und Wetterkragen

Dachdurchführung 36-45° mit Bleirand und Wetterkragen

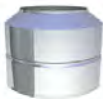

*1

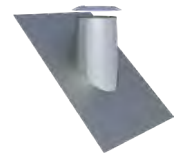
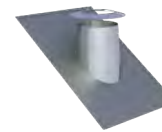
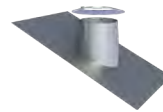
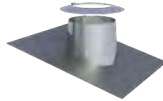

DW32Ø		DWLS176Ø		DW33Ø		DW53Ø		DW59Ø		DW38Ø		DW54Ø	
080	78,00 €	080	106,00 €	080	57,00 €	080	190,00 €	080	190,00 €	080	190,00 €	080	190,00 €
100	82,00 €	100	115,00 €	100	59,00 €	100	204,00 €	100	204,00 €	100	204,00 €	100	204,00 €
115	86,00 €	115	117,00 €	115	61,00 €	115	209,00 €	115	209,00 €	115	209,00 €	115	209,00 €
130	88,00 €	130	118,00 €	130	64,00 €	130	216,00 €	130	216,00 €	130	216,00 €	130	216,00 €
150	99,00 €	150	119,00 €	150	69,00 €	150	235,00 €	150	235,00 €	150	235,00 €	150	235,00 €
160	102,00 €	160	120,00 €	160	71,00 €	160	242,00 €	160	242,00 €	160	242,00 €	160	242,00 €
180	103,00 €	180	121,00 €	180	72,00 €	180	251,00 €	180	251,00 €	180	251,00 €	180	251,00 €
200	106,00 €	200	124,00 €	200	83,00 €	200	258,00 €	200	258,00 €	200	258,00 €	200	258,00 €
225	112,00 €	225	125,00 €	225	88,00 €	225	285,00 €	225	285,00 €	225	285,00 €	225	285,00 €
250	125,00 €	250	127,00 €	250	101,00 €	250	290,00 €	250	290,00 €	250	290,00 €	250	290,00 €

- *1 Einbau für die Elemente Ankerplatte und Fixierungsschelle siehe Aufbau/Paketvorschlag

Flachdachdurchführung konisch mit Wetterkragen

Flachdachdurchführung zylindrisch mit Wetterkragen

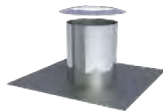
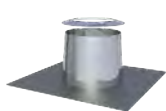

DW52Ø		DW52ZYØ	
080	107,00 €	080	107,00 €
100	111,00 €	100	111,00 €
115	112,00 €	115	112,00 €
130	114,00 €	130	114,00 €
150	119,00 €	150	119,00 €
160	125,00 €	160	125,00 €
180	133,00 €	180	133,00 €
200	164,00 €	200	164,00 €
225	172,00 €	225	172,00 €
250	186,00 €	250	186,00 €



System FURADO-F DW-ECO 2.0 ÜBER DACH



Ankerplatte 1000mm mit Übergang auf DW-ECO 2.0

Längenelement 1000mm

Längenelement 500mm

Längenelement 250mm

Revisionselement

Revisionselement ausgehast (bis 600°C/NI), eckige Öffnung 210x140mm

Revisionselement (bis 600°C/NI) mit eckiger Öffnung 210x140mm und Blinddeckel



*1



NEU



§ 19
BImSchV

NEU

DWETNLS91Ø		205-DWETN13Ø		DWETN14Ø		DWETN15Ø		DWETN10Ø		205-DWETN2942Ø		215-DWECO2939Ø	
080	275,00 €	080	132,00 €	080	75,00 €	080	58,00 €	080	265,00 €	130	coming soon	080	382,00 €
100	281,00 €	100	137,00 €	100	78,00 €	100	59,00 €	100	274,00 €	150	coming soon	100	394,00 €
115	314,00 €	115	141,00 €	115	83,00 €	115	60,00 €	115	276,00 €	180	coming soon	115	399,00 €
130	322,00 €	130	147,00 €	130	87,00 €	130	61,00 €	130	280,00 €	200	coming soon	130	404,00 €
150	349,00 €	150	166,00 €	150	96,00 €	150	67,00 €	150	295,00 €			150	416,00 €
160	363,00 €	160	176,00 €	160	105,00 €	160	72,00 €	160	301,00 €			160	417,00 €
180	371,00 €	180	189,00 €	180	112,00 €	180	75,00 €	180	305,00 €			180	422,00 €
200	431,00 €	200	211,00 €	200	118,00 €	200	86,00 €	200	320,00 €			200	442,00 €
250	529,00 €	250	279,00 €	250	149,00 €	250	112,00 €	250	341,00 €			250	467,00 €
300	682,00 €	300	340,00 €	300	195,00 €	300	150,00 €	300	365,00 €			300	493,00 €

Mündungsabschluss

Fixierungsschelle im Schacht

Regenhaube

Regenhaube zum Klemmen

Dachdurchführung 5-15° mit Bleirand mit Wetterkragen

Dachdurchführung 16-25° mit Bleirand und Wetterkragen

Dachdurchführung 26-35° mit Bleirand und Wetterkragen

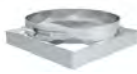

*1



NEU

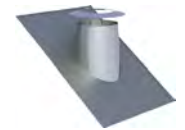
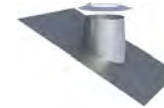

DWETN32Ø		DWECOLS1766Ø		DWECO33Ø		DWECO33-1Ø		DWECO53Ø		DWECO59Ø		DWECO38Ø	
080	42,00 €	080	106,00 €	080	56,00 €	080	57,00 €	080	190,00 €	080	190,00 €	080	190,00 €
100	43,00 €	100	115,00 €	100	57,00 €	100	59,00 €	100	204,00 €	100	204,00 €	100	204,00 €
115	44,00 €	115	117,00 €	115	60,00 €	115	61,00 €	115	209,00 €	115	209,00 €	115	209,00 €
130	45,00 €	130	118,00 €	130	64,00 €	130	64,00 €	130	216,00 €	130	216,00 €	130	216,00 €
150	49,00 €	150	119,00 €	150	69,00 €	150	69,00 €	150	235,00 €	150	235,00 €	150	235,00 €
160	50,00 €	160	120,00 €	160	71,00 €	160	71,00 €	160	242,00 €	160	242,00 €	160	242,00 €
180	51,00 €	180	121,00 €	180	72,00 €	180	72,00 €	180	251,00 €	180	251,00 €	180	251,00 €
200	52,00 €	200	124,00 €	200	83,00 €	200	83,00 €	200	258,00 €	200	258,00 €	200	258,00 €
250	56,00 €	250	125,00 €	250	101,00 €	250	101,00 €	250	290,00 €	250	290,00 €	250	290,00 €
300	60,00 €	300	127,00 €	300	115,00 €	300	115,00 €	300	299,00 €	300	299,00 €	300	299,00 €

- *1 Einbau für die Elemente Ankerplatte und Fixierungsschelle siehe Aufbau/Paketvorschlag

Dachdurchführung
36-45° mit Bleirand
und Wetterkragen

Flachdachdurch-
führung konisch mit
Wetterkragen

Flachdachdurchfüh-
rung zylindrisch mit
Wetterkragen

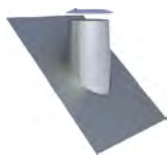

DWECO54Ø		DWECO52Ø		DWECO52ZYØ	
080	190,00 €	080	107,00 €	080	107,00 €
100	204,00 €	100	111,00 €	100	111,00 €
115	209,00 €	115	112,00 €	115	112,00 €
130	216,00 €	130	114,00 €	130	114,00 €
150	235,00 €	150	119,00 €	150	119,00 €
160	242,00 €	160	125,00 €	160	125,00 €
180	251,00 €	180	133,00 €	180	133,00 €
200	258,00 €	200	164,00 €	200	164,00 €
250	290,00 €	250	186,00 €	250	186,00 €
300	299,00 €	300	227,00 €	300	227,00 €



System FURADO-F KAMINVERKLEIDUNG



Stülpkopf 1000mm inkl.
Kopfabdeckung

Stülpkopf 1500mm inkl.
Kopfabdeckung

Putzoptik

Putzoptik

Innenmaß LS100...X...-1449		Innenmaß LS150...X...-1449	
140x140	768,00 €	140x140	864,00 €
160x160	780,00 €	160x160	886,00 €
190x190	804,00 €	190x190	920,00 €
210x210	820,00 €	210x210	941,00 €
230x230	835,00 €	230x230	963,00 €
240x240	845,00 €	240x240	977,00 €
260x260	948,00 €	260x260	1.093,00 €
310x310	971,00 €	310x310	1.127,00 €



Putz

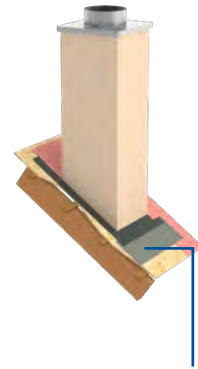

Das dargestellte Bauteil ist nicht im Lieferumfang
inbegriffen, bitte zusätzlich Kamineinfassung
bestellen.

Stülpkopf 1000mm inkl.
Kopfabdeckung

Stülpkopf 1500mm inkl.
Kopfabdeckung

Klinker

Klinker

Innenmaß LS100...X...-1448		Innenmaß LS150...X...-1448	
140x140	1.096,00 €	140x140	1.229,00 €
160x160	1.117,00 €	160x160	1.261,00 €
190x190	1.148,00 €	190x190	1.302,00 €
210x210	1.169,00 €	210x210	1.333,00 €
230x230	1.187,00 €	230x230	1.360,00 €
240x240	1.199,00 €	240x240	1.378,00 €
260x260	1.290,00 €	260x260	1.476,00 €
310x310	1.341,00 €	310x310	1.553,00 €



Sahara Rot



Anthrazit



Rot



Altrot



Apfelblüte

Stülpkopf 1000mm inkl.
Kopfabdeckung

Stülpkopf 1500mm inkl.
Kopfabdeckung

Lackiert

Lackiert

Innenmaß LS100...X...-1447		Innenmaß LS150...X...-1447	
140x140	567,00 €	140x140	712,00 €
160x160	575,00 €	160x160	724,00 €
190x190	590,00 €	190x190	740,00 €
210x210	601,00 €	210x210	751,00 €
230x230	611,00 €	230x230	763,00 €
240x240	616,00 €	240x240	770,00 €
260x260	679,00 €	260x260	834,00 €
310x310	704,00 €	310x310	864,00 €



RAL8017P-C411
= gloss



RAL9011MB-C626
=brusy matt



RAL7016P-C411
=gloss

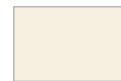

RAL1015PP-J2197
=gloss



RAL9005PP-J2487
=gloss



RAL9010M-T29
=matt



RAL4179-8MB-C626
=brusy matt



RAL4798-5MB-C626
=brusy matt



RAL8004M-T29
=matt



RAL8016P-C411
=gloss



System FURADO-F KAMINVERKLEIDUNG



Kamineinfassung
für Kaminmaß innen
140x140mm bis
210x210mm

Kamineinfassung
für Kaminmaß innen
230x230mm bis
310x310mm

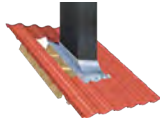
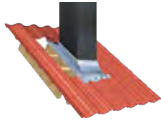

LS1762-1	LS1762-2
370,00 €	370,00 €

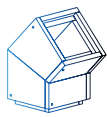

System FURADO-F SCHACHTABDICHTUNG



Schachtabdichtungs-Set über Dach,
Breite=250mm

Anschlussband für Schachtabdichtung über
Dach Breite: 450mm, Länge: 2500mm

Anschlussband für Schachtabdichtung über
Dach Breite: 450mm, Länge: 5000mm



€
NETTO



€
NETTO



€
NETTO

schwarz	ZUTE2200-3	76,00 €	schwarz	ZUTE2200-6	112,00 €	schwarz	ZUTE2200-9	251,00 €
terrakotta	ZUTE2200-2	76,00 €	terrakotta	ZUTE2200-5	112,00 €	terrakotta	ZUTE2200-8	251,00 €
braun	ZUTE2200-1	76,00 €	braun	ZUTE2200-4	112,00 €	braun	ZUTE2200-7	251,00 €

Primer

Schachtabdichtung
unter Dach mit
Putzträger, Länge
500mm, für Schacht-
maß bis außen
300x300mm

Schachtabdichtung
unter Dach mit
Putzträger, Länge
750mm, für Schacht-
maß bis außen
550x550mm

Schachtabdich-
tung unter Dach
mit Putzträger,
Länge 1000mm,
für Schachtmaß bis
außen 800x800mm



*1

€
NETTO

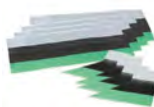

€
NETTO

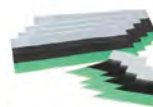

€
NETTO

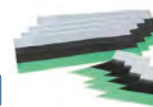

€
NETTO

ZUTE2202-ML	ZUTE2201-1	ZUTE2201-3	ZUTE2201-5
125 ml ZUTE2202-125 14,00 €	75,00 €	87,00 €	98,00 €
250 ml ZUTE2202-250 28,00 €			
500 ml ZUTE2202-500 36,00 €			

*1 In Verwendung mit unserem Leichtbauschacht muss dieser vorher mit einer Grundierung für stark saugende Untergründe vorbehandelt werden. Erst dann kann der Primer aufgetragen werden



System FURADO-F PAKETVORSCHLAG 1 ALS KALKULATIONSGRUNDLAGE

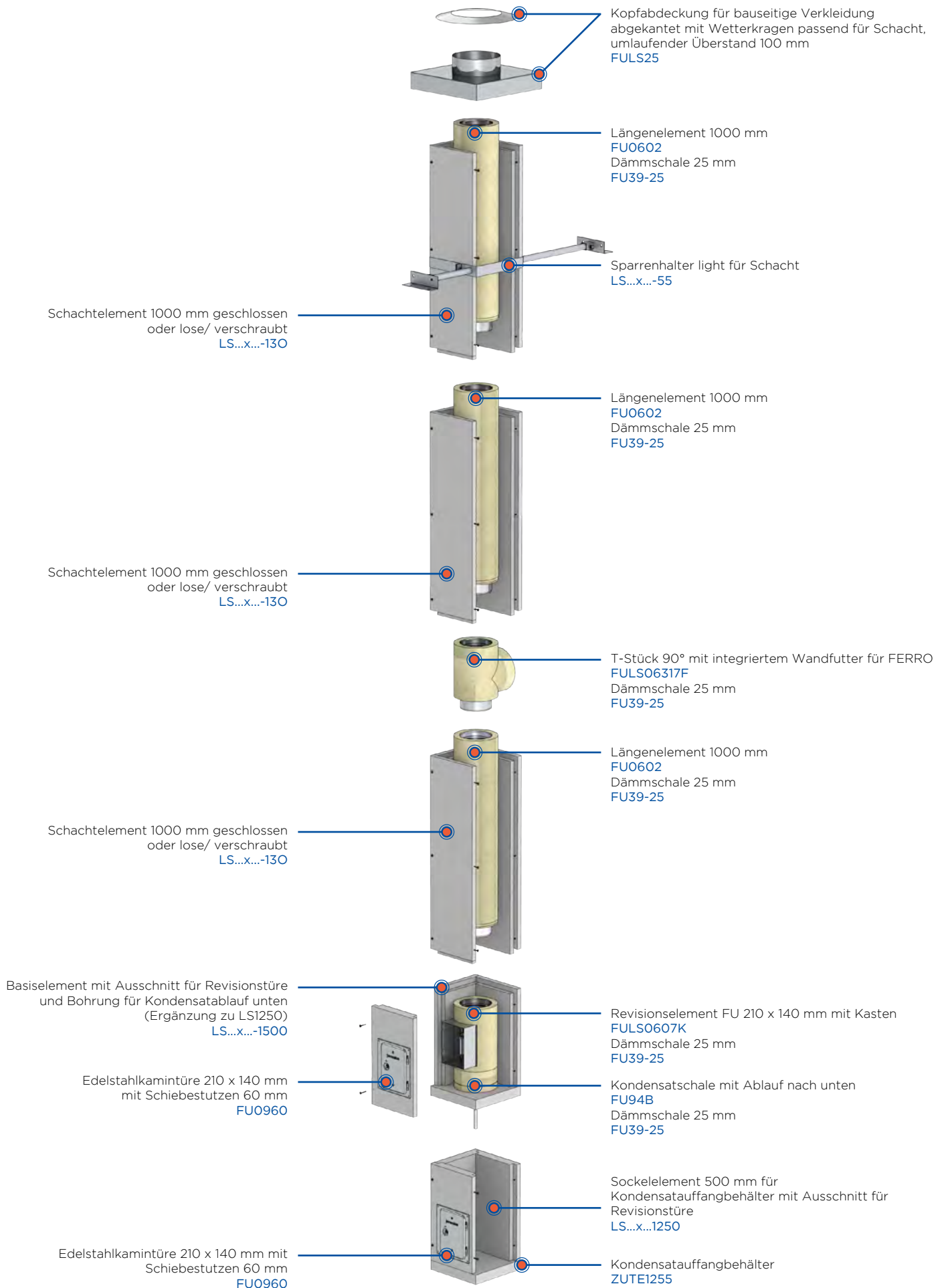

AUSFÜHRUNG SCHACHT ÜBER DACH

HÖHE	SYSTEM	Ø 130	Ø 150	Ø 160	Ø 180	Ø 200
5 m	Rgr. EW-FU	1.475,00 €	1.601,00 €	1.703,00 €	1.853,00 €	2.024,00 €
	Rgr. Schacht	1.603,00 €	1.682,00 €	1.774,00 €	1.844,00 €	1.859,00 €
	Gesamt	3.078,00 €	3.283,00 €	3.477,00 €	3.697,00 €	3.883,00 €
6 m	Rgr. EW-FU	1.606,00 €	1.745,00 €	1.860,00 €	2.024,00 €	2.217,00 €
	Rgr. Schacht	1.825,00 €	1.917,00 €	2.023,00 €	2.099,00 €	2.127,00 €
	Gesamt	3.431,00 €	3.662,00 €	3.883,00 €	4.123,00 €	4.344,00 €
7 m	Rgr. EW-FU	1.737,00 €	1.889,00 €	2.017,00 €	2.195,00 €	2.410,00 €
	Rgr. Schacht	2.065,00 €	2.171,00 €	2.291,00 €	2.373,00 €	2.413,00 €
	Gesamt	3.802,00 €	4.060,00 €	4.308,00 €	4.568,00 €	4.823,00 €
8 m	Rgr. EW-FU	1.868,00 €	2.033,00 €	2.174,00 €	2.366,00 €	2.603,00 €
	Rgr. Schacht	2.269,00 €	2.387,00 €	2.521,00 €	2.609,00 €	2.663,00 €
	Gesamt	4.137,00 €	4.420,00 €	4.695,00 €	4.975,00 €	5.266,00 €
9 m	Rgr. EW-FU	1.999,00 €	2.177,00 €	2.331,00 €	2.537,00 €	2.796,00 €
	Rgr. Schacht	2.536,00 €	2.669,00 €	2.821,00 €	2.915,00 €	2.985,00 €
	Gesamt	4.535,00 €	4.846,00 €	5.152,00 €	5.452,00 €	5.781,00 €
10 m	Rgr. EW-FU	2.130,00 €	2.321,00 €	2.488,00 €	2.708,00 €	2.989,00 €
	Rgr. Schacht	2.771,00 €	2.917,00 €	3.083,00 €	3.183,00 €	3.266,00 €
	Gesamt	4.901,00 €	5.238,00 €	5.571,00 €	5.891,00 €	6.255,00 €
11 m	Rgr. EW-FU	2.261,00 €	2.465,00 €	2.645,00 €	2.879,00 €	3.182,00 €
	Rgr. Schacht	2.993,00 €	3.152,00 €	3.332,00 €	3.438,00 €	3.534,00 €
	Gesamt	5.254,00 €	5.617,00 €	5.977,00 €	6.317,00 €	6.716,00 €
12 m	Rgr. EW-FU	2.434,00 €	2.653,00 €	2.847,00 €	3.100,00 €	3.426,00 €
	Rgr. Schacht	3.215,00 €	3.387,00 €	3.581,00 €	3.693,00 €	3.802,00 €
	Gesamt	5.649,00 €	6.040,00 €	6.428,00 €	6.793,00 €	7.228,00 €
13 m	Rgr. EW-FU	2.565,00 €	2.797,00 €	3.004,00 €	3.271,00 €	3.619,00 €
	Rgr. Schacht	3.437,00 €	3.622,00 €	3.830,00 €	3.948,00 €	4.070,00 €
	Gesamt	6.002,00 €	6.419,00 €	6.834,00 €	7.219,00 €	7.689,00 €
14 m	Rgr. EW-FU	2.696,00 €	2.941,00 €	3.161,00 €	3.442,00 €	3.812,00 €
	Rgr. Schacht	3.659,00 €	3.857,00 €	4.079,00 €	4.203,00 €	4.338,00 €
	Gesamt	6.355,00 €	6.798,00 €	7.240,00 €	7.645,00 €	8.150,00 €
15 m	Rgr. EW-FU	2.810,00 €	3.070,00 €	3.306,00 €	3.600,00 €	3.998,00 €
	Rgr. Schacht	3.881,00 €	4.092,00 €	4.328,00 €	4.458,00 €	4.606,00 €
	Gesamt	6.691,00 €	7.162,00 €	7.634,00 €	8.058,00 €	8.604,00 €

DIE KAMINANLAGEN BEINHALTEN:

1 Stk.	LS...x...-1250	Sockelelement 500 mm für Kondensatauffangbehälter mit Ausschnitt für Revisionstüre
1 Stk.	LS...x...1500	Basiselement mit Ausschnitt für Revisionstüre und Bohrung für Kondensatablauf unten (Ergänzung zu LS1250)
1 Stk.	LS...x...-130	Schachtelement 1000 mm lose / verschraubt
X Stk.	LS...x...-13	Schachtelement 1000 mm
X Stk.	LS...x...-140	Schachtelement 500 mm lose / verschraubt
X Stk.	LS...x...-14	Schachtelement 500 mm
X Stk.	LS...x...-15	Schachtelement 250 mm
X Stk.	LS69-1	Kleber (Schlauch 1000 g)
2 Stk.	FU0960	Edelstahlkamintüre 210 x 140 mm mit Schiebestutzen 60 mm gerade inkl. Kamintürenschlüssel
1 Stk.	FU94B	Kondensatschale mit 1/2" Nippel Ablauf nach unten
1 Stk.	ZUTE1255	Kondensatauffangbehälter
X Stk.	FU0602	Längenelement 1000 mm
X Stk.	FU0603	Längenelement 500 mm
X Stk.	FU0604	Längenelement 250 mm
X Stk.	FU39-25	Dämmschale / Stärke 25 mm Länge 1000 mm
1 Stk.	FULS0607K	Revisionselement FU 210 x 140 mm mit Kasten (bis 600 °C / N1)
1 Stk.	FULS06317F	T-Stück 90° mit integriertem Wandfutter für FERRO
1 Stk.	LS...x...-55	Sparrenhalter light für Schacht
1 Stk.	FULS25	Kopfabdeckung für bauseitige Verkleidung abgekantet inkl. Wetterkragen passend für Schacht, Überstand umlaufend 100 mm



System FURADO-F PAKETVORSCHLAG 2 ALS KALKULATIONSGRUNDLAGE

DIE KAMINANLAGEN BEINHALTEN:

1 Stk.	LS...x...-1250	Sockelelement 500 mm für Kondensatauffangbehälter mit Ausschnitt für Revisionstüre
1 Stk.	ZUTE1255	Kondensatauffangbehälter
1 Stk.	LS...x...-1500	Basiselement mit Ausschnitt für Revisionstüre und Bohrung für Kondensatablauf unten (Ergänzung zu LS1250)
X Stk.	LS...x...-130	Schachtelement 1000 mm lose/verschraubt
X Stk.	LS...x...-13	Schachtelement 1000 mm
X Stk.	LS...x...-140	Schachtelement 500 mm lose/verschraubt
X Stk.	LS...x...-14	Schachtelement 500 mm
X Stk.	LS...x...-15	Schachtelement 250 mm
X Stk.	LS69-1	Kleber (Schlauch 1000 g)
1 Stk.	FU94B	Kondensatschale mit 1/2" Nippel Ablauf nach unten
1 Stk.	FULS0607K	Revisionselement FU 210 X 140 mm mit Kasten
2 Stk.	FU0960	Edelstahlkamintüre 210 x 140 mm mit Schiebbestützen 60 mm gerade inkl. Kamintürenschlüssel
1 Stk.	FULS06317F	T-Stück 90° mit integriertem Wandfutter
X Stk.	FU0602	Längenelement 1000 mm
X Stk.	FU0603	Längenelement 500 mm
X Stk.	FU0604	Längenelement 250 mm
X Stk.	FU39-25	Dämmschale / Stärke 25 mm Länge 1000 mm
1 Stk.	DWLS91	Ankerplatte 1000 mm mit Übergang auf DW-FU
1 Stk.	DWLS1766	Fixierungsschelle im Schacht
2 Stk.	DW13	Längenelement 1000 mm
1 Stk.	LS...x...-55	Sparrenhalter light für Schacht
1 Stk.	DW32	Mündungsabschluss

Die erforderlichen Klemmbänder sind enthalten.

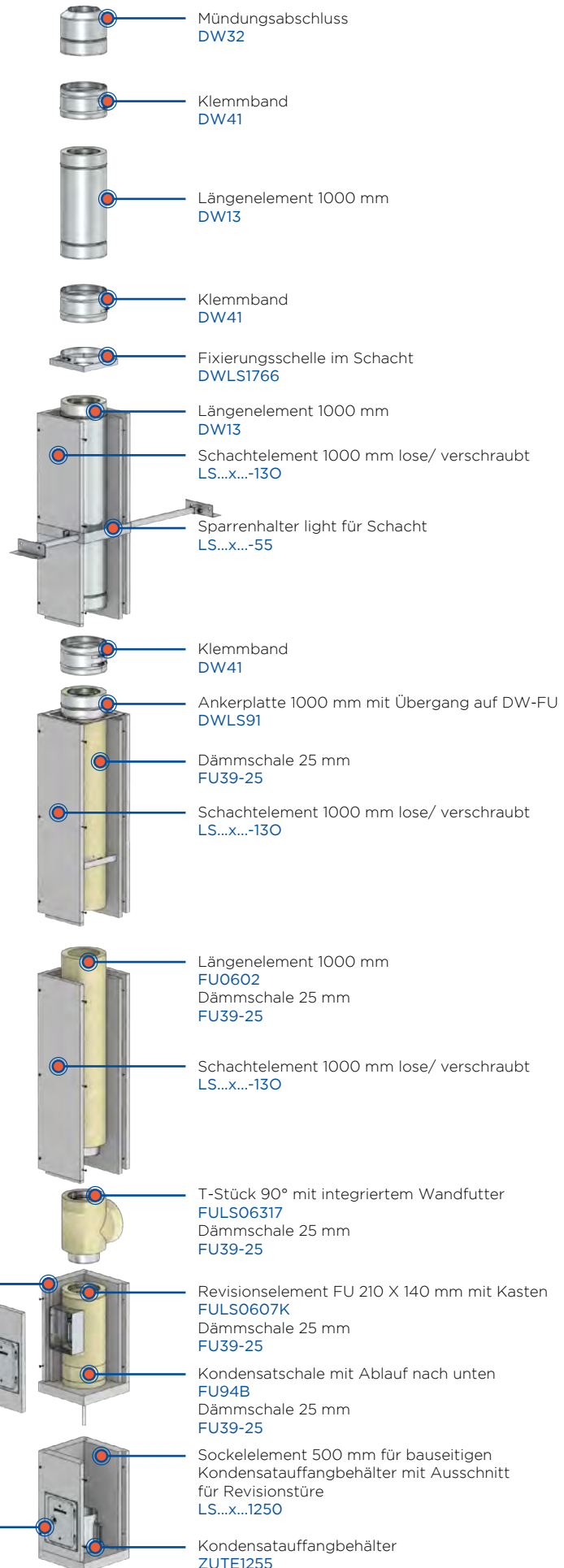

AUSFÜHRUNG DW-FU ÜBER DACH

HÖHE	SYSTEM	Ø 130	Ø 150	Ø 160	Ø 180	Ø 200
5 m	Rgr. EW-FU	918,00 €	974,00 €	1.021,00 €	1.094,00 €	1.179,00 €
	Rgr. Schacht	1.335,00 €	1.395,00 €	1.438,00 €	1.524,00 €	1.616,00 €
	Rgr. DW	901,00 €	996,00 €	1.043,00 €	1.076,00 €	1.201,00 €
	Gesamt	3.154,00 €	3.365,00 €	3.502,00 €	3.694,00 €	3.996,00 €
6 m	Rgr. EW-FU	1.049,00 €	1.118,00 €	1.178,00 €	1.265,00 €	1.372,00 €
	Rgr. Schacht	1.570,00 €	1.644,00 €	1.693,00 €	1.792,00 €	1.903,00 €
	Rgr. DW	901,00 €	996,00 €	1.043,00 €	1.076,00 €	1.201,00 €
	Gesamt	3.520,00 €	3.758,00 €	3.914,00 €	4.133,00 €	4.476,00 €
7 m	Rgr. EW-FU	1.195,00 €	1.277,00 €	1.354,00 €	1.455,00 €	1.585,00 €
	Rgr. Schacht	1.818,00 €	1.906,00 €	1.961,00 €	2.073,00 €	2.203,00 €
	Rgr. DW	901,00 €	996,00 €	1.043,00 €	1.076,00 €	1.201,00 €
	Gesamt	3.914,00 €	4.179,00 €	4.358,00 €	4.604,00 €	4.989,00 €
8 m	Rgr. EW-FU	1.326,00 €	1.421,00 €	1.511,00 €	1.626,00 €	1.778,00 €
	Rgr. Schacht	2.081,00 €	2.187,00 €	2.248,00 €	2.377,00 €	2.529,00 €
	Rgr. DW	901,00 €	996,00 €	1.043,00 €	1.076,00 €	1.201,00 €
	Gesamt	4.308,00 €	4.604,00 €	4.802,00 €	5.079,00 €	5.508,00 €
9 m	Rgr. EW-FU	1.457,00 €	1.565,00 €	1.668,00 €	1.797,00 €	1.971,00 €
	Rgr. Schacht	2.316,00 €	2.436,00 €	2.503,00 €	2.645,00 €	2.816,00 €
	Rgr. DW	901,00 €	996,00 €	1.043,00 €	1.076,00 €	1.201,00 €
	Gesamt	4.674,00 €	4.997,00 €	5.214,00 €	5.518,00 €	5.988,00 €
10 m	Rgr. EW-FU	1.588,00 €	1.709,00 €	1.825,00 €	1.968,00 €	2.164,00 €
	Rgr. Schacht	2.551,00 €	2.685,00 €	2.758,00 €	2.913,00 €	3.103,00 €
	Rgr. DW	901,00 €	996,00 €	1.043,00 €	1.076,00 €	1.201,00 €
	Gesamt	5.040,00 €	5.390,00 €	5.626,00 €	5.957,00 €	6.468,00 €
11 m	Rgr. EW-FU	1.719,00 €	1.853,00 €	1.982,00 €	2.139,00 €	2.357,00 €
	Rgr. Schacht	2.786,00 €	2.934,00 €	3.013,00 €	3.181,00 €	3.390,00 €
	Rgr. DW	901,00 €	996,00 €	1.043,00 €	1.076,00 €	1.201,00 €
	Gesamt	5.406,00 €	5.783,00 €	6.038,00 €	6.396,00 €	6.948,00 €
12 m	Rgr. EW-FU	1.892,00 €	2.041,00 €	2.184,00 €	2.360,00 €	2.601,00 €
	Rgr. Schacht	3.021,00 €	3.183,00 €	3.268,00 €	3.449,00 €	3.677,00 €
	Rgr. DW	901,00 €	996,00 €	1.043,00 €	1.076,00 €	1.201,00 €
	Gesamt	5.814,00 €	6.220,00 €	6.495,00 €	6.885,00 €	7.479,00 €
13 m	Rgr. EW-FU	2.023,00 €	2.185,00 €	2.341,00 €	2.531,00 €	2.794,00 €
	Rgr. Schacht	3.256,00 €	3.432,00 €	3.523,00 €	3.717,00 €	3.964,00 €
	Rgr. DW	901,00 €	996,00 €	1.043,00 €	1.076,00 €	1.201,00 €
	Gesamt	6.180,00 €	6.613,00 €	6.907,00 €	7.324,00 €	7.959,00 €
14 m	Rgr. EW-FU	2.154,00 €	2.329,00 €	2.498,00 €	2.702,00 €	2.987,00 €
	Rgr. Schacht	3.491,00 €	3.681,00 €	3.778,00 €	3.985,00 €	4.251,00 €
	Rgr. DW	883,00 €	996,00 €	1.043,00 €	1.076,00 €	1.201,00 €
	Gesamt	6.528,00 €	7.006,00 €	7.319,00 €	7.763,00 €	8.439,00 €
15 m	Rgr. EW-FU	2.268,00 €	2.458,00 €	2.643,00 €	2.860,00 €	3.173,00 €
	Rgr. Schacht	3.739,00 €	3.943,00 €	4.046,00 €	4.266,00 €	4.551,00 €
	Rgr. DW	901,00 €	996,00 €	1.043,00 €	1.076,00 €	1.201,00 €
	Gesamt	6.908,00 €	7.397,00 €	7.732,00 €	8.202,00 €	8.925,00 €



System FURADO-F PAKETVORSCHLAG 3 ALS KALKULATIONSGRUNDLAGE

DIE KAMINANLAGEN BEINHALTEN:

1 Stk.	LS...x...-1250	Sockelelement 500 mm für Kondensatauffangbehälter mit Ausschnitt für Revisionstüre
1 Stk.	ZUTE1255	Kondensatauffangbehälter
1 Stk.	LS...x...-1500	Basiselement mit Ausschnitt für Revisionstüre und Bohrung für Kondensatablauf unten (Ergänzung zu LS1250)
X Stk.	LS...x...-130	Schachtelement 1000 mm lose/verschraubt
X Stk.	LS...x...-13	Schachtelement 1000 mm
X Stk.	LS...x...-140	Schachtelement 500 mm lose/verschraubt
X Stk.	LS...x...-14	Schachtelement 500 mm
X Stk.	LS...x...-15	Schachtelement 250 mm
X Stk.	LS69-1	Kleber (Schlauch 1000 g)
1 Stk.	FU94B	Kondensatschale mit 1/2" Nippel Ablauf nach unten
1 Stk.	FULS0607K	Revisionselement FU 210 x 140 mm mit Kasten
2 Stk.	FU0960	Edelstahlkamintüre 210 x 140 mm mit Schiebbestützen 60 mm gerade inkl. Kamintürenschlüssel
1 Stk.	FULS06317F	T-Stück 90° mit integriertem Wandfutter
X Stk.	FU0602	Längenelement 1000 mm
X Stk.	FU0603	Längenelement 500 mm
X Stk.	FU0604	Längenelement 250 mm
X Stk.	FU39-25	Dämmschale / Stärke 25 mm Länge 1000 mm
1 Stk.	DWETNLS91	Ankerplatte 1000 mm mit Übergang auf DW-ECO 2.0
1 Stk.	DWECOLS1766	Fixierungsschelle im Schacht
2 Stk.	DWETN13	Längenelement 1000 mm
1 Stk.	LS...x...-55	Sparrenhalter light für Schacht
1 Stk.	DWETN32	Mündungsabschluss

Die erforderlichen Klemmbänder sind enthalten.

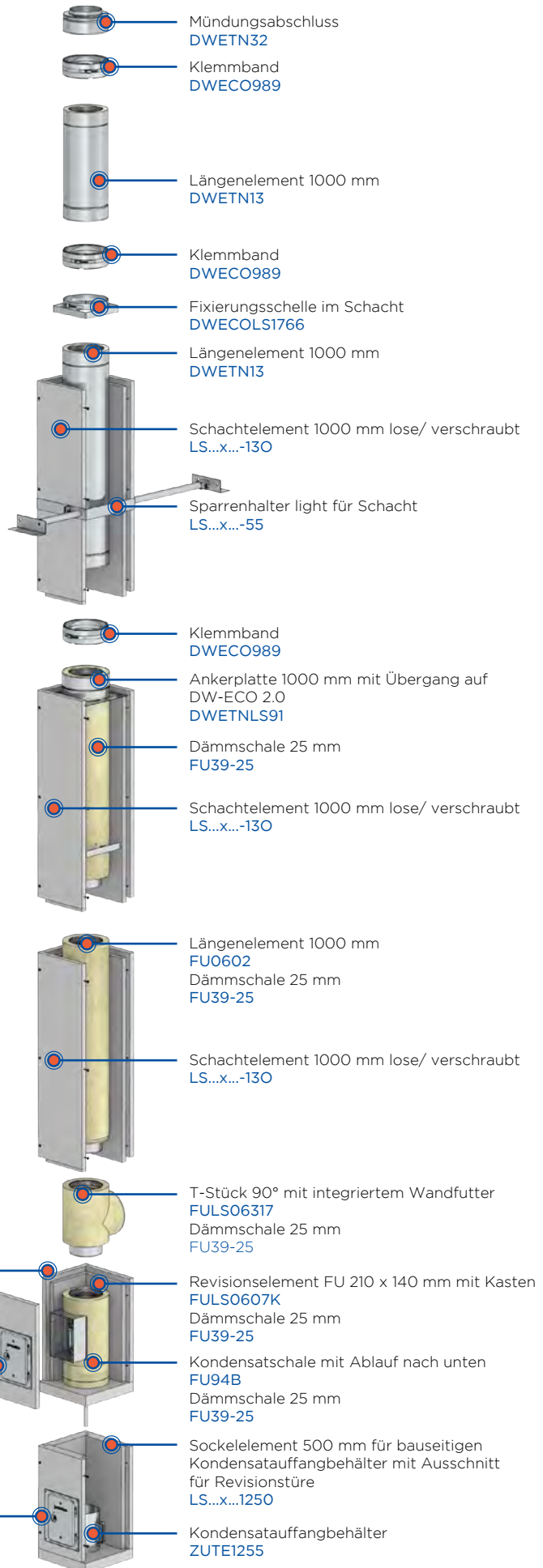

AUSFÜHRUNG DW-ECO 2.0 ÜBER DACH

HÖHE	SYSTEM	Ø 130	Ø 150	Ø 160	Ø 180	Ø 200
5 m	Rgr. EW-FU	918,00 €	974,00 €	1.021,00 €	1.094,00 €	1.179,00 €
	Rgr. Schacht	1.279,00 €	1.339,00 €	1.410,00 €	1.471,00 €	1.532,00 €
	Rgr. DW	779,00 €	849,00 €	885,00 €	921,00 €	1.029,00 €
	Gesamt	2.976,00 €	3.162,00 €	3.316,00 €	3.486,00 €	3.740,00 €
6 m	Rgr. EW-FU	1.049,00 €	1.118,00 €	1.178,00 €	1.265,00 €	1.372,00 €
	Rgr. Schacht	1.501,00 €	1.574,00 €	1.659,00 €	1.726,00 €	1.800,00 €
	Rgr. DW	779,00 €	849,00 €	885,00 €	921,00 €	1.029,00 €
	Gesamt	3.329,00 €	3.541,00 €	3.722,00 €	3.912,00 €	4.201,00 €
7 m	Rgr. EW-FU	1.195,00 €	1.277,00 €	1.354,00 €	1.455,00 €	1.585,00 €
	Rgr. Schacht	1.723,00 €	1.809,00 €	1.908,00 €	1.981,00 €	2.068,00 €
	Rgr. DW	779,00 €	849,00 €	885,00 €	921,00 €	1.029,00 €
	Gesamt	3.697,00 €	3.935,00 €	4.147,00 €	4.357,00 €	4.682,00 €
8 m	Rgr. EW-FU	1.326,00 €	1.421,00 €	1.511,00 €	1.626,00 €	1.778,00 €
	Rgr. Schacht	1.985,00 €	2.085,00 €	2.202,00 €	2.281,00 €	2.385,00 €
	Rgr. DW	779,00 €	849,00 €	885,00 €	921,00 €	1.029,00 €
	Gesamt	4.090,00 €	4.355,00 €	4.598,00 €	4.828,00 €	5.192,00 €
9 m	Rgr. EW-FU	1.457,00 €	1.565,00 €	1.668,00 €	1.797,00 €	1.971,00 €
	Rgr. Schacht	2.207,00 €	2.320,00 €	2.451,00 €	2.536,00 €	2.653,00 €
	Rgr. DW	779,00 €	849,00 €	885,00 €	921,00 €	1.029,00 €
	Gesamt	4.443,00 €	4.734,00 €	5.004,00 €	5.254,00 €	5.653,00 €
10 m	Rgr. EW-FU	1.588,00 €	1.709,00 €	1.825,00 €	1.968,00 €	2.164,00 €
	Rgr. Schacht	2.429,00 €	2.555,00 €	2.700,00 €	2.791,00 €	2.921,00 €
	Rgr. DW	779,00 €	849,00 €	885,00 €	921,00 €	1.029,00 €
	Gesamt	4.796,00 €	5.113,00 €	5.410,00 €	5.680,00 €	6.114,00 €
11 m	Rgr. EW-FU	1.719,00 €	1.853,00 €	1.982,00 €	2.139,00 €	2.357,00 €
	Rgr. Schacht	2.651,00 €	2.790,00 €	2.949,00 €	3.046,00 €	3.189,00 €
	Rgr. DW	779,00 €	849,00 €	885,00 €	921,00 €	1.029,00 €
	Gesamt	5.149,00 €	5.492,00 €	5.816,00 €	6.106,00 €	6.575,00 €
12 m	Rgr. EW-FU	1.892,00 €	2.041,00 €	2.184,00 €	2.360,00 €	2.601,00 €
	Rgr. Schacht	2.873,00 €	3.025,00 €	3.198,00 €	3.301,00 €	3.457,00 €
	Rgr. DW	779,00 €	849,00 €	885,00 €	921,00 €	1.029,00 €
	Gesamt	5.544,00 €	5.915,00 €	6.267,00 €	6.582,00 €	7.087,00 €
13 m	Rgr. EW-FU	2.023,00 €	2.185,00 €	2.341,00 €	2.531,00 €	2.794,00 €
	Rgr. Schacht	3.095,00 €	3.260,00 €	3.447,00 €	3.556,00 €	3.725,00 €
	Rgr. DW	779,00 €	849,00 €	885,00 €	921,00 €	1.029,00 €
	Gesamt	5.897,00 €	6.294,00 €	6.673,00 €	7.008,00 €	7.548,00 €
14 m	Rgr. EW-FU	2.154,00 €	2.329,00 €	2.498,00 €	2.702,00 €	2.987,00 €
	Rgr. Schacht	3.317,00 €	3.495,00 €	3.696,00 €	3.811,00 €	3.993,00 €
	Rgr. DW	779,00 €	849,00 €	885,00 €	921,00 €	1.029,00 €
	Gesamt	6.250,00 €	6.673,00 €	7.079,00 €	7.434,00 €	8.009,00 €
15 m	Rgr. EW-FU	2.268,00 €	2.458,00 €	2.643,00 €	2.860,00 €	3.173,00 €
	Rgr. Schacht	3.539,00 €	3.730,00 €	3.945,00 €	4.066,00 €	4.261,00 €
	Rgr. DW	779,00 €	849,00 €	885,00 €	921,00 €	1.029,00 €
	Gesamt	6.586,00 €	7.037,00 €	7.473,00 €	7.847,00 €	8.463,00 €



System FURADO-F-LAS

BESCHREIBUNG

Konzentrisches Schachtsystem bestehend aus Calciumsilikat-Brandschutzplatten mit Jeremias Innenrohr EW-FU und 25 mm Dämmschalen

MATERIAL

Calciumsilikat-Brandschutzplatten

WANDSTÄRKE

50 mm
Weitere auf Anfrage

SCHACHTMAßE INNEN

140 x 140 mm bis 360 x 360 mm

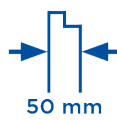

EIGENSCHAFTEN

- Sehr gute Dämmeigenschaften
- Handlich und montagefreundlich aufgrund des geringen Gewichtes
- Sichere Verbindungstechnik durch Nut- und Federverbindungen
- Verschiedene Innenrohrlösungen und Schachtverkleidungen werden allen Anforderungen gerecht
- Geringe Abstände zu brennbaren Bauteilen
- 25 m Aufbauhöhe des Schachtes ohne Zwischenstütze
- Statikset für Aufbauhöhen über Dach bis 3 m

EINSATZBEREICHE

- LAS Betrieb bei Festbrennstoffen (Einfachbelegung)
 - Regelfeuerstätten für Festbrennstoffe (naturbelassenes Holz, Koks, Torf, Kohle*)
 - Neubau und Sanierung
- * ausgenommen Anthrazitkohle aus Ibbenbüren

ZULASSUNGSNUMMER

Z - 7.1 - 3480

KLASSIFIZIERUNG NACH DIN V 18160-1

T400 - N1 - D - 3 - G50 - L_A90

Ringspalt für Zuluft zwischen Dämmung und Schacht nach Jeremias Auslegung

Kundenr.: _____ Ansprechpartner: _____

Tel.: _____

Lieferanschrift /
Kommission: _____

Datum, Unterschrift/Stempel

Terminwunsch: _____ Abholung: _____

<input type="checkbox"/>	FEUERUNGSTECHNISCHE BERECHNUNG
<input type="checkbox"/>	ANGEBOTSERSTELLUNG

FESTBRENNSTOFFE - FEUERSTÄTTE

Hersteller		
Typ		
Nennwärmeleistung		kW
Abgasmassenstrom		g/s
Abgastemperatur		°C
Notwendiger Förderdruck		Pa
Abgasstutzen Ø		mm

NENNDURCHMESSER (zzgl. 25 mm Dämmung)	SCHACHTMAßE	
	INNEN	AUßEN
130 mm	240 x 240	340 x 340
150 mm	260 x 260	360 x 360
180 mm	290 x 290	390 x 390
200 mm	330 x 330	430 x 430
250 mm	390 x 390	490 x 490

KAMINVERKLEIDUNG

<input type="checkbox"/>	L =1000 MM		
<input type="checkbox"/>	L =1500 MM		
<input type="checkbox"/>	PUTZOPTIK	<input type="checkbox"/>	Putz
<input type="checkbox"/>	KLINKER	<input type="checkbox"/>	Sahara Rot
		<input type="checkbox"/>	Apfelblüte
		<input type="checkbox"/>	Altrot
<input type="checkbox"/>	LACKIERT RAL	<input type="checkbox"/>	Rot
		<input type="checkbox"/>	Anthrazit
		<input type="checkbox"/>	RAL8004M-T29 matt
		<input type="checkbox"/>	RAL8016P-C411 gloss
		<input type="checkbox"/>	RAL9011MB-C626 brusy matt
		<input type="checkbox"/>	RAL1015PP-J2197 gloss
	<input type="checkbox"/>	RAL4798-5MB-C626 brusy matt	
		<input type="checkbox"/>	RAL9010M-T29 matt

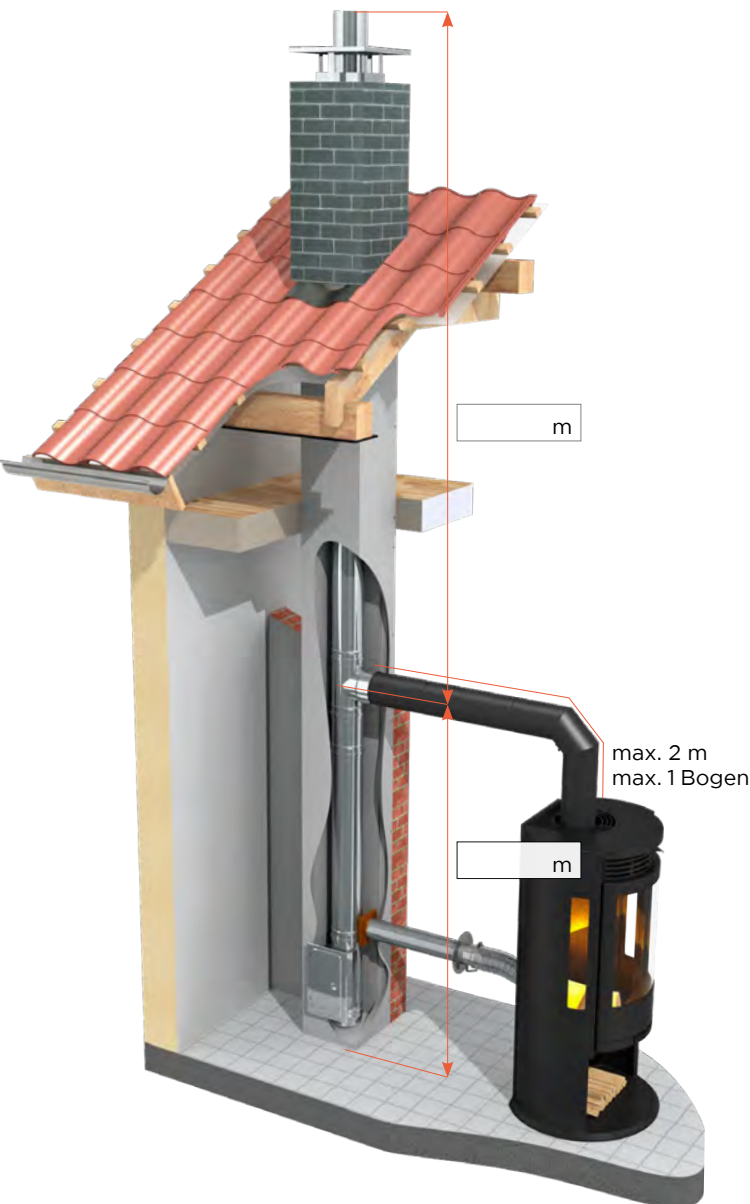



System FURADO-A

BESCHREIBUNG

Schachtsystem bestehend aus Calciumsilikat-Brandschutzplatten mit Jeremias Innenrohren EW-KL, EW-ALBI, EW-PPS oder EW-PP-FLEX, je nach Abgastemperatur mit 25 mm Dämmschalen. Ausführung über Dach mit Schacht und Verkleidung möglich.

Alternativ

Montageschacht für die Aufnahme von CE-zertifizierten Innenrohren.

MATERIAL

Calciumsilikat-Brandschutzplatten

WANDSTÄRKE

Standard: 60 mm (Abgastemperatur ≤ 600 °C)
Optional: 50 mm (Abgastemperatur ≤ 400 °C)

SCHACHTMAß INNEN

140 x 140 mm bis 330 x 330 mm
Weitere auf Anfrage

DÄMMUNG

bis 160°C Abgastemperatur ohne Dämmung
ab 160°C Abgastemperatur min. 25 mm Dämmschalen

RINGSPALT

bis 160°C zwischen Innenrohr und Schachttinnenseite min. 20 mm
ab 160°C zwischen Dämmung und Schachttinnenseite min. 20 mm

BESTELLCODE

Der Artikelcode für Schachtelemente ergibt sich aus:
LS + Innenmaß + Artikelcode (Bsp: LS60140x140-17)



EIGENSCHAFTEN

- Sehr gute Dämmeigenschaften
- Handlich und montagefreundlich aufgrund des geringen Gewichtes
- Sichere Verbindungstechnik durch Nut- und Federverbindungen
- Verschiedene Innenrohrlösungen und Schachtverkleidungen werden allen Anforderungen gerecht
- Geringe Abstände zu brennbaren Bauteilen
- 25 m Aufbauhöhe des Schachtes ohne Zwischenstütze
- Statikset für Aufbauhöhen über Dach bis 3 m

EINSATZBEREICHE

- Regelfeuerstätten für Öl, Gas
- Neubau und Sanierung
- Brennwertgeräte
- BHKW, Verbrennungsmotoren
- Gasbetriebene Wärmepumpen
- Brennstoffzellen

ZULASSUNGSNUMMERN

Z - 7.4 - 3478 / Z - 7.4 - 3483
Z - 7.4 - 3482

CE - ZERTIFIKATSNUMMER

0036 CPR 9174 074
0036 CPR 9174 075

CE-KLASSIFIZIERUNGEN NACH DIN EN 14471

EW-PP-FLEX DN60-110

T120 - H1 - W2 - O00 - LI - E - UO

EW-PP-FLEX > DN110-160

T120 - P1 - W2 - O00 - LI - E - UO

EW-PPS < DN200

T120 - H1 - W2 - O20 - LI - E - U

EW-PPS \geq DN200

T120 - P1 - W2 - O20 - LI - E - U

KLASSIFIZIERUNGEN NACH DIN V 18160-1

T160 - N1 / P1 / H1 - W - 2 - O00 - L_A90¹ bzw. L_A30²

T200 - N1 / P1 / H1 - W - 2 - O00 - L_A90²³

T400 - N1 / P1 / H1 - W - 2 - O50 - L_A90²³

T600 - N1 / P1 / H1 - W - 2 - O50 - L_A90¹³

KLASSIFIZIERUNGEN NACH DIN EN 1856-1

T120 - P1 - W - V2 - L50050 - O00 (L_A90 / L_A30)

T160 - N1 / P1 / H1 - W - V2 - L50050 - O00 (L_A90¹ / L_A30²)

T200 - N1 / P1 / H1 - W - V2 - L50050 - O00³ (L_A90²)

T400 - N1 / P1 / H1 - W - V2 - L50050 - Oxx³ (L_A90²)

T600 - N1 / P1 / H1 - W - V2 - L50050 - Oxx³ (L_A90¹)

¹ 60 mm Schacht ² 50 mm Schacht ³ mit 25 mm Dämmung

Es ist ein Ringspalt von min. 20 mm erforderlich

xx= Die Abstände zu brennbaren Bauteilen sind \varnothing -abhängig, siehe Leistungserklärung

Bitte beachten Sie unseren Anwendungshinweis auf www.jeremias.de

Systemvariante mit Schacht über Dach **Raumluftun-/abhängig**

Innenrohr
Nenndurchmesser bis

Schachtmaße in mm	außen	innen	Edelstahl	PPS
	260 x 260	140 x 140	Ø 080	Ø 060/080
280 x 280	160 x 160	Ø 100	Ø 100	
310 x 310	190 x 190	Ø 130	Ø 110/125	
330 x 330	210 x 210	Ø 150	-	
350 x 350	230 x 230	Ø 160	Ø 160	
360 x 360	240 x 240	Ø 180	-	
380 x 380	260 x 260	Ø 200	Ø 200	
410 x 410	290 x 290	Ø 225	-	
430 x 430	310 x 310	Ø 250	Ø 250	

Systemvariante mit Terminal über Dach **Raumluftunabhängig**

Innenrohr
Nenndurchmesser bis

Außenrohr Nenndurchmesser
bis

Schachtmaße in mm	außen	innen	Edelstahl	PPS	DW-ECO 2.0*
	260 x 260	140 x 140	Ø 080	Ø 060/080	Ø 130
280 x 280	160 x 160	Ø 100	Ø 100	Ø 150	
310 x 310	190 x 190	Ø 130	Ø 110/125	Ø 180	
330 x 330	210 x 210	Ø 150	-	Ø 200	
350 x 350	230 x 230	Ø 160	Ø 160	Ø 210	
360 x 360	240 x 240	Ø 180	-	Ø 230	
380 x 380	260 x 260	Ø 200	Ø 200	Ø 250	
430 x 430	310 x 310	Ø 250	Ø 250	Ø 300	

*Bauteile siehe Seite 248

Systemvariante mit Terminal über Dach **Raumluftabhängig**

Innenrohr
Nenndurchmesser bis

Außenrohr Nenndurchmesser
bis

Schachtmaße in mm	außen	innen	Edelstahl	PPS	DW-FU*
	280 x 280	160 x 160	Ø 080	Ø 060/080	Ø 145
310 x 310	190 x 190	Ø 100	Ø 100/110	Ø 165	
330 x 330	210 x 210	Ø 115	Ø 125	Ø 180	
330 x 330	210 x 210	Ø 130	-	Ø 195	
350 x 350	230 x 230	Ø 150	-	Ø 215	
360 x 360	240 x 240	Ø 160	Ø 160	Ø 225	
380 x 380	260 x 260	Ø 180	-	Ø 245	
410 x 410	290 x 290	Ø 200	Ø 200	Ø 265	
430 x 430	310 x 310	Ø 225	-	Ø 290	
450 x 450	330 x 330	Ø 250	Ø 250	Ø 315	

*Bauteile siehe Seite 249



System FURADO-A SCHACHTELEMENTE



Kleber (Schlauch 1000g)

Sockelelement 500mm für Kondensatbehälter mit Ausschnitt für Revisionstür

Basiselement mit Ausschnitt für Revisionstüre und Bohrung für Kondensatablauf unten (Ergänzung zu LS60...x...-1250)

Grundelement 1000mm lose/verschraubt inkl. Bodenplatte

Grundelement 500mm mit Ausschnitt für Revisionstüre und Bohrung für Kondensatablauf seitlich



LS69-1	Innenmaß LS60...X...-1250	Innenmaß LS60...X...-1500	Innenmaß LS60...X...-04	Innenmaß LS60...X...-05
13,00 €	190x190 211,00 € 210x210 222,00 € 230x230 235,00 € 240x240 241,00 € 260x260 252,00 € 290x290 271,00 € 310x310 283,00 € 330x330 295,00 €	190x190 211,00 € 210x210 222,00 € 230x230 235,00 € 240x240 241,00 € 260x260 252,00 € 290x290 271,00 € 310x310 283,00 € 330x330 295,00 €	140x140 310,00 € 160x160 329,00 € 190x190 359,00 € 210x210 380,00 € 230x230 401,00 € 240x240 411,00 € 260x260 433,00 € 290x290 464,00 € 310x310 486,00 € 330x330 506,00 €	190x190 211,00 € 210x210 222,00 € 230x230 234,00 € 240x240 240,00 € 260x260 251,00 € 290x290 271,00 € 310x310 282,00 € 330x330 295,00 €

Bodenplatte

Schachtelement 1000mm lose/verschraubt

Schachtelement 500mm lose/verschraubt

Schachtelement 250mm lose/verschraubt

Schachtelement 1000mm lose/verschraubt



Innenmaß LS60...X...-1658	Innenmaß LS60...X...-130	Innenmaß LS60...X...-140	Innenmaß LS60...X...-150	Innenmaß LS60...X...-13
140x140 28,00 € 160x160 34,00 € 190x190 35,00 € 210x210 37,00 € 230x230 41,00 € 240x240 42,00 € 260x260 45,00 € 290x290 50,00 € 310x310 53,00 € 330x330 57,00 €	140x140 263,00 € 160x160 278,00 € 190x190 303,00 € 210x210 319,00 € 230x230 336,00 € 240x240 344,00 € 260x260 360,00 € 290x290 385,00 € 310x310 402,00 € 330x330 418,00 €	140x140 148,00 € 160x160 156,00 € 190x190 167,00 € 210x210 175,00 € 230x230 184,00 € 240x240 188,00 € 260x260 196,00 € 290x290 209,00 € 310x310 217,00 € 330x330 225,00 €	140x140 95,00 € 160x160 99,00 € 190x190 105,00 € 210x210 111,00 € 230x230 115,00 € 240x240 118,00 € 260x260 121,00 € 290x290 128,00 € 310x310 133,00 € 330x330 137,00 €	140x140 263,00 € 160x160 278,00 € 190x190 303,00 € 210x210 319,00 € 230x230 336,00 € 240x240 344,00 € 260x260 360,00 € 290x290 385,00 € 310x310 402,00 € 330x330 418,00 €

Schachtelement 500mm

Schachtelement 250mm

Winkel 15°

Winkel 30°

Winkel 45°



Innenmaß	LS60...X...-14	Innenmaß	LS60...X...-15	Innenmaß	LS60...X...-17	Innenmaß	LS60...X...-18	Innenmaß	LS60...X...-19
140x140	148,00 €	140x140	95,00 €	140x140	219,00 €	140x140	219,00 €	140x140	219,00 €
160x160	156,00 €	160x160	99,00 €	160x160	230,00 €	160x160	230,00 €	160x160	230,00 €
190x190	167,00 €	190x190	105,00 €	190x190	248,00 €	190x190	248,00 €	190x190	248,00 €
210x210	175,00 €	210x210	111,00 €	210x210	260,00 €	210x210	260,00 €	210x210	260,00 €
230x230	184,00 €	230x230	115,00 €	230x230	272,00 €	230x230	272,00 €	230x230	272,00 €
240x240	188,00 €	240x240	118,00 €	240x240	278,00 €	240x240	278,00 €	240x240	278,00 €
260x260	196,00 €	260x260	121,00 €	260x260	290,00 €	260x260	290,00 €	260x260	290,00 €
290x290	209,00 €	290x290	128,00 €	290x290	309,00 €	290x290	309,00 €	290x290	309,00 €
310x310	217,00 €	310x310	133,00 €	310x310	320,00 €	310x310	320,00 €	310x310	320,00 €
330x330	225,00 €	330x330	137,00 €	330x330	332,00 €	330x330	332,00 €	330x330	332,00 €

Sparrenhalter light passend für Schacht

Sparrenhalter universal für Schacht

Konsole 500mm mit Grundplatte, maximale Auflast 190 kg

Wandhalter für Schacht

Wandhalter 0-100mm für Schacht

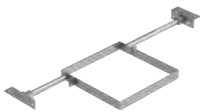

Innenmaß	LS60...X...-55	LS1518	Innenmaß	LS60...X...-132	Innenmaß	LS60...X...-21	Innenmaß	LS60...X...-822
140x140	228,00 €	266,00 €	140x140	201,00 €	140x140	37,00 €	140x140	42,00 €
160x160	241,00 €		160x160	205,00 €	160x160	38,00 €	160x160	43,00 €
190x190	249,00 €		190x190	216,00 €	190x190	38,00 €	190x190	43,00 €
210x210	253,00 €		210x210	221,00 €	210x210	40,00 €	210x210	44,00 €
230x230	286,00 €		230x230	228,00 €	230x230	42,00 €	230x230	45,00 €
240x240	301,00 €		240x240	230,00 €	240x240	42,00 €	240x240	48,00 €
260x260	309,00 €		260x260	244,00 €	260x260	44,00 €	260x260	50,00 €
290x290	363,00 €		290x290	249,00 €	290x290	45,00 €	290x290	52,00 €
310x310	394,00 €		310x310	256,00 €	310x310	48,00 €	310x310	55,00 €
330x330	414,00 €		330x330	268,00 €	330x330	52,00 €	330x330	60,00 €



System FURADO-A SCHACHTELEMENTE



Statikset für Schacht 4m hoch mit 5 Bügeln, max. Auskragungen 2m

Statikset für Schacht 6m hoch mit 7 Bügeln, max. Auskragungen 3m

Auflageplatte mit Hinterlüftung passend für Schacht oder DW-ECO 2.0 über Dach

Wetterkragen



Innenmaß LS60...X...-4-1502		Innenmaß LS60...X...-6-1502		LS601716Ø		FU72Ø	
140x140	518,00 €	140x140	600,00 €	080	51,00 €	080	36,00 €
160x160	527,00 €	160x160	609,00 €	100	52,00 €	100	37,00 €
190x190	529,00 €	190x190	611,00 €	115	57,00 €	115	40,00 €
210x210	542,00 €	210x210	620,00 €	120	56,00 €	120	41,00 €
230x230	558,00 €	230x230	635,00 €	130	61,00 €	130	42,00 €
240x240	566,00 €	240x240	640,00 €	140	73,00 €	140	43,00 €
260x260	590,00 €	260x260	671,00 €	150	81,00 €	150	44,00 €
290x290	616,00 €	290x290	677,00 €	160	88,00 €	160	45,00 €
310x310	620,00 €	310x310	685,00 €	180	89,00 €	180	51,00 €
330x330	626,00 €	330x330	743,00 €	200	96,00 €	200	52,00 €
				225	161,00 €	225	55,00 €
				250	163,00 €	250	56,00 €
				300	166,00 €	300	57,00 €



System FURADO-A EW-ALBI



Winkel 87° mit Stützfuß

Revisionselement rund (bis 200°C/PI)

Edelstahlkamintüre 210x140mm mit Schiebeputzen 60mm gerade, inkl. Kamintürenschlüssel, passend für FU0607K

Edelstahlkamintüre mit Lüftungsgitter 210x140mm und Schiebeputzen 60mm schräg, inkl. Kamintürenschlüssel

Montageschelle

Längenelement 1000mm

Längenelement 500mm



*1



*2



*2



ALBI06...06Ø		ALBI06...30Ø		FU0960		FU5160		FU40Ø		ALBI06...02Ø		ALBI06...03Ø	
A 080	146,00 €	A 080	173,00 €	81,00 €		115,00 €		080	27,00 €	A 080	92,00 €	A 080	62,00 €
A 100	151,00 €	A 100	188,00 €					100	30,00 €	A 100	97,00 €	A 100	72,00 €
A 115	156,00 €	A 115	198,00 €					115	32,00 €	A 115	102,00 €	A 115	77,00 €
A 120	159,00 €	A 120	209,00 €					120	33,00 €	A 120	103,00 €	A 120	78,00 €
A 130	167,00 €	A 130	221,00 €					130	34,00 €	A 130	107,00 €	A 130	82,00 €
A 140	168,00 €	A 140	222,00 €					140	35,00 €	A 140	111,00 €	A 140	83,00 €
A 150	173,00 €	A 150	223,00 €					150	36,00 €	A 150	113,00 €	A 150	84,00 €
A 160	183,00 €	A 160	235,00 €					160	36,00 €	A 160	123,00 €	A 160	90,00 €
A 180	205,00 €	A 180	243,00 €					180	37,00 €	A 180	133,00 €	A 180	96,00 €
A 200	240,00 €	A 200	256,00 €					200	37,00 €	A 200	144,00 €	A 200	100,00 €
D 225	257,00 €	D 225	271,00 €					225	38,00 €	D 225	156,00 €	D 225	108,00 €
C 250	292,00 €	C 250	283,00 €					250	38,00 €	C 250	173,00 €	C 250	116,00 €

Längenelement 250mm

Längenelement 1000mm mit 2 Ablassschlaufen

Längenelement 1000mm mit Doppel- muffe

Längenelement 1000mm mit Montageschelle

Dichtring Silikon bis 200°C

Dichtring EPDM bis 120°C

Silikon (bis 400°C)



ALBI06...04Ø		ALBI06...05Ø		ALBI06...2438Ø		ALBI06...70Ø		ALBI26Ø		ALBI367Ø		ALBI60	
A 080	50,00 €	A 080	96,00 €	A 080	116,00 €	A 080	114,00 €	080	20,00 €	080	20,00 €	90,00 €	
A 100	59,00 €	A 100	103,00 €	A 100	124,00 €	A 100	119,00 €	100	21,00 €	100	21,00 €		
A 115	62,00 €	A 115	106,00 €	A 115	128,00 €	A 115	121,00 €	115	22,00 €	115	22,00 €		
A 120	63,00 €	A 120	108,00 €	A 120	130,00 €	A 120	123,00 €	120	22,00 €	120	22,00 €		
A 130	67,00 €	A 130	112,00 €	A 130	137,00 €	A 130	128,00 €	130	25,00 €	130	25,00 €		
A 140	68,00 €	A 140	114,00 €	A 140	139,00 €	A 140	131,00 €	140	25,00 €	140	25,00 €		
A 150	69,00 €	A 150	119,00 €	A 150	144,00 €	A 150	132,00 €	150	25,00 €	150	25,00 €		
A 160	71,00 €	A 160	127,00 €	A 160	153,00 €	A 160	138,00 €	160	26,00 €	160	26,00 €		
A 180	77,00 €	A 180	137,00 €	A 180	164,00 €	A 180	151,00 €	180	27,00 €	180	27,00 €		
A 200	80,00 €	A 200	149,00 €	A 200	178,00 €	A 200	162,00 €	200	29,00 €	200	29,00 €		
D 225	86,00 €	D 225	162,00 €	D 225	192,00 €	D 225	175,00 €	225	30,00 €	250	32,00 €		
C 250	90,00 €	C 250	177,00 €	C 250	209,00 €	C 250	192,00 €	250	32,00 €				

*1 Einbau für die Elemente Ankerplatte und Fixierungsschelle siehe Aufbau/Paketvorschlag



System FURADO-A EW-KL



Winkel 87° mit Stützfuß

Revisionselement rund (bis 200°C/P1)

Revisionselement rund, feuchte Betriebsweise (bis 250°C/H1)

Revisionselement rund, trockene Betriebsweise (bis 600°C/H1)

Edelstahlkamintüre 210x140mm mit Schiebestutzen 60mm gerade, inkl. Kamintürenschlüssel, passend für FU0607K

Edelstahlkamintüre mit Lüftungsgitter 210x140mm und Schiebestutzen 60mm schräg, inkl. Kamintürenschlüssel

Längenelement 1000mm



*1



*2



*2



KL06Ø		KL30Ø		KL30HTWØ		KL30HTDØ		FU0960		FU5160		KL0602Ø	
080	126,00 €	080	153,00 €	080	266,00 €	080	266,00 €		81,00 €		115,00 €	080	72,00 €
100	130,00 €	100	167,00 €	100	281,00 €	100	281,00 €					100	76,00 €
120	137,00 €	120	187,00 €	120	298,00 €	120	298,00 €					120	81,00 €
130	142,00 €	130	196,00 €	130	309,00 €	130	309,00 €					130	82,00 €
150	148,00 €	150	198,00 €	150	311,00 €	150	311,00 €					150	88,00 €
180	178,00 €	180	216,00 €	180	328,00 €	180	328,00 €					180	106,00 €
200	211,00 €	200	227,00 €	200	342,00 €	200	342,00 €					200	115,00 €
225	227,00 €	225	241,00 €	225	354,00 €	225	354,00 €					225	126,00 €
250	260,00 €	250	251,00 €	250	366,00 €	250	366,00 €					250	141,00 €

Längenelement 500mm

Längenelement 250mm

Längenelement 200mm

Längenelement 150mm

Längenelement 1000mm mit Montageschelle

Montageschelle



KL0603Ø		KL0604Ø		KL06223Ø		KL06224Ø		KL0670Ø		FU40Ø	
080	42,00 €	080	30,00 €	080	26,00 €	080	21,00 €	080	94,00 €	080	27,00 €
100	51,00 €	100	38,00 €	100	33,00 €	100	25,00 €	100	98,00 €	100	30,00 €
120	56,00 €	120	41,00 €	120	34,00 €	120	26,00 €	120	101,00 €	120	33,00 €
130	57,00 €	130	42,00 €	130	35,00 €	130	27,00 €	130	103,00 €	130	34,00 €
150	59,00 €	150	44,00 €	150	36,00 €	150	30,00 €	150	107,00 €	150	36,00 €
180	69,00 €	180	50,00 €	180	41,00 €	180	33,00 €	180	124,00 €	180	37,00 €
200	71,00 €	200	51,00 €	200	42,00 €	200	34,00 €	200	133,00 €	200	37,00 €
225	78,00 €	225	56,00 €	225	44,00 €	225	36,00 €	225	145,00 €	225	38,00 €
250	84,00 €	250	58,00 €	250	45,00 €	250	37,00 €	250	160,00 €	250	38,00 €



System FURADO-A EW-PPS / EW-PP-FLEX



Stützfuß passend für Winkel 87° und 45°

Stützfuß passend für Winkel 87° und 45° nach unten verlängerbar mit PP-Längenelement

Kopfabdeckung mit Mündungsrohr aus Edelstahl und Wetterkragen

Montageschelle 1 Stück

Montageschelle 4 Stück

Revisionselement

Längenelement 1000mm



PP17670		PP17680		PPLS603420		PPFLEX400		PPFLEX410		130-PP300		130-PP020	
060	67,00 €	060	55,00 €	060	125,00 €	125	25,00 €	060	33,00 €	060	25,00 €	060	16,00 €
080	78,00 €	080	59,00 €	080	130,00 €	160	26,00 €	080	46,00 €	080	31,00 €	080	25,00 €
100	88,00 €	100	65,00 €	100	148,00 €			100	47,00 €	100	41,00 €	100	31,00 €
110	95,00 €	110	71,00 €	110	151,00 €			110	50,00 €	110	55,00 €	110	42,00 €
125	119,00 €	125	92,00 €	125	161,00 €					125	96,00 €	125	59,00 €
160	133,00 €	160	97,00 €	160	176,00 €					160	130,00 €	160	79,00 €
200	168,00 €	200	124,00 €	200	227,00 €					200	137,00 €	200	113,00 €
250	210,00 €	250	148,00 €	250	260,00 €					250	290,00 €	250	205,00 €

Längenelement 560mm

Längenelement 315mm

Montageset 1 (1x Fixschelle zweiteilig und 1x Flexrohrhülse)

Flexrohr 10m

Kupplung PP-FLEX für Flexrohr

Edelstahlkamintüre 210x140mm mit Schiebeputzen 60mm gerade, inkl. Kamintürenschrüssel, passend für FU0607K

Edelstahlkamintüre mit Lüftungsgitter 210x140mm und Schiebeputzen 60mm schräg, inkl. Kamintürenschrüssel



130-PP030		130-PP040		PPFLEX090		PPFLEX02/100		PPFLEX070		FU0960		FU5160	
060	14,00 €	060	13,00 €	060	14,00 €	060	233,00 €	060	59,00 €		81,00 €		115,00 €
080	17,00 €	080	15,00 €	080	16,00 €	080	302,00 €	080	90,00 €				
100	20,00 €	100	17,00 €	100	18,00 €	100	402,00 €	100	105,00 €				
110	26,00 €	110	21,00 €	110	21,00 €	110	443,00 €	110	106,00 €				
125	40,00 €	125	31,00 €	125	31,00 €	125	800,00 €	125	181,00 €				
160	53,00 €	160	46,00 €	160	36,00 €	160	1.116,00 €	160	212,00 €				
200	88,00 €	200	48,00 €										
250	137,00 €	250	101,00 €										

- *1 Mit Längenelementen nach unten flexibel verlängerbar
- *2 Verlängerung des Schiebeputzen gegen Aufpreis pro cm



System FURADO-A EW-PPS / EW-PP-FLEX



Winkel 15°

Winkel 30°

Winkel 45°

Winkel 87°

Winkel 87° mit Revisionsöffnung

Dichtring für Innenrohr

Gleitmittel 75 ml „Chloridfrei“



130-PP17Ø		130-PP18Ø		130-PP19Ø		130-PP22Ø		130-PP23Ø		130-PP26Ø		750GLEIOVT
060	17,00 €	060	14,00 €	060	14,00 €	060	15,00 €	060	25,00 €	060	9,00 €	14,00 €
080	21,00 €	080	17,00 €	080	17,00 €	080	20,00 €	080	31,00 €	080	14,00 €	
100	26,00 €	100	24,00 €	100	24,00 €	100	28,00 €	100	37,00 €	100	15,00 €	
110	37,00 €	110	37,00 €	110	37,00 €	110	40,00 €	110	91,00 €	110	16,00 €	
125	52,00 €	125	52,00 €	125	52,00 €	125	52,00 €	125	130,00 €	125	19,00 €	
160	96,00 €	160	95,00 €	160	95,00 €	160	95,00 €	160	147,00 €	160	24,00 €	
200	138,00 €	200	137,00 €	200	137,00 €	200	154,00 €	200	171,00 €	200	26,00 €	
250	207,00 €	250	205,00 €	250	222,00 €	250	290,00 €	250	325,00 €	250	31,00 €	

Sicherheitstemperaturbegrenzer 110°C

Anschlussstück l=250mm mit 1/2" Muffe für Sicherheitstemperaturbegrenzer

Abdeckblende für Hinterlüftung RAL 9016

Wetterkragen passend für Mündungsset PPLS60342

Mündungsrohr 500mm, passend für Mündungsset PPLS60342



PP423	130-PP423AØ		130-PP21Ø		PP72Ø		PP126Ø	
508,00 €	060	98,00 €	060	49,00 €	060	51,00 €	060	40,00 €
	080	101,00 €	080	64,00 €	080	52,00 €	080	42,00 €
	100	106,00 €	100	65,00 €	100	55,00 €	100	50,00 €
	110	110,00 €	110	75,00 €	110	56,00 €	110	52,00 €
	125	113,00 €	125	76,00 €	125	57,00 €	125	56,00 €
	160	116,00 €	160	82,00 €	160	59,00 €	160	63,00 €
	200	131,00 €	200	120,00 €	200	66,00 €	200	69,00 €
	250	192,00 €	250	143,00 €	250	67,00 €	250	84,00 €



System FURADO-A

RAUMLUFTUNABHÄNGIG ÜBER DACH



Ankerplatte 1000mm mit Übergang auf DWA25

Längenelement 1000mm

Längenelement 500mm

Längenelement 250mm

Mündungsabschluss mit Ausdehnung bis 300mm

Fixierungsschelle im Schacht

Dachdurchführung 5-15° mit Bleirand und Wetterkragen



*1



*1



*1



*1



*1



*1

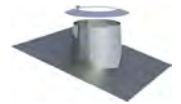

DWA25LS6091Ø		DWA2513Ø		DWA2514Ø		DWA2515Ø		DWA251755Ø		DWA25LS601766Ø		DWECO53Ø	
130	191,00 €	130	71,00 €	130	49,00 €	130	37,00 €	130	112,00 €	130	110,00 €	080	190,00 €
150	207,00 €	150	75,00 €	150	50,00 €	150	40,00 €	150	115,00 €	150	119,00 €	100	204,00 €
180	221,00 €	180	87,00 €	180	59,00 €	180	42,00 €	180	127,00 €	180	120,00 €	115	209,00 €
200	236,00 €	200	98,00 €	200	60,00 €	200	43,00 €	200	135,00 €	200	121,00 €	130	216,00 €
210	249,00 €	210	107,00 €	210	63,00 €	210	44,00 €	210	143,00 €	210	122,00 €	150	235,00 €
230	253,00 €	230	112,00 €	230	65,00 €	230	45,00 €	230	160,00 €	230	125,00 €	160	242,00 €
250	270,00 €	250	119,00 €	250	71,00 €	250	50,00 €	250	161,00 €	250	126,00 €	180	251,00 €
300	304,00 €	300	140,00 €	300	75,00 €	300	58,00 €	300	178,00 €	300	132,00 €	200	258,00 €
												250	290,00 €

Dachdurchführung 16-25° mit Bleirand und Wetterkragen

Dachdurchführung 26-35° mit Bleirand und Wetterkragen

Dachdurchführung 36-45° mit Bleirand und Wetterkragen

Flachdachdurchführung konisch mit Wetterkragen

Flachdachdurchführung zylindrisch mit Wetterkragen

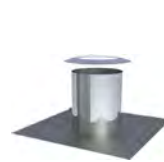
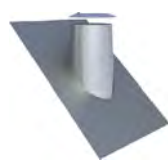
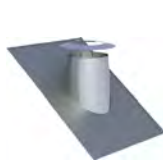

DWECO59Ø		DWECO38Ø		DWECO54Ø		DWECO52Ø		DWECO52ZYØ	
080	190,00 €	080	190,00 €	080	190,00 €	080	107,00 €	080	107,00 €
100	204,00 €	100	204,00 €	100	204,00 €	100	111,00 €	100	111,00 €
115	209,00 €	115	209,00 €	115	209,00 €	115	112,00 €	115	112,00 €
130	216,00 €	130	216,00 €	130	216,00 €	130	114,00 €	130	114,00 €
150	235,00 €	150	235,00 €	150	235,00 €	150	119,00 €	150	119,00 €
160	242,00 €	160	242,00 €	160	242,00 €	160	125,00 €	160	125,00 €
180	251,00 €	180	251,00 €	180	251,00 €	180	133,00 €	180	133,00 €
200	258,00 €	200	258,00 €	200	258,00 €	200	164,00 €	200	164,00 €
250	290,00 €	250	290,00 €	250	290,00 €	250	186,00 €	250	186,00 €

*1 Bitte Maßtabellen beachten



System FURADO-A RAUMLUFTABHÄNGIG ÜBER DACH



Ankerplatte 1000mm mit Übergang auf DWA

Längenelement 1000mm

Längenelement 500mm

Längenelement 250mm

Mündungsabschluss mit Ausdehnung bis 300mm

Fixierungsschelle im Schacht

Dachdurchführung 5-15° mit Bleirand und Wetterkragen



*1



*1



*1



*1



*1



*1

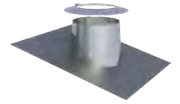

DWALS6091Ø		DWA13Ø		DWA14Ø		DWA15Ø		DWA1755Ø		DWALS601766Ø		DW53Ø	
145	210,00 €	145	86,00 €	145	58,00 €	145	42,00 €	145	119,00 €	145	110,00 €	080	190,00 €
165	236,00 €	165	102,00 €	165	66,00 €	165	49,00 €	165	127,00 €	165	119,00 €	100	204,00 €
180	239,00 €	180	106,00 €	180	67,00 €	180	50,00 €	180	132,00 €	180	120,00 €	115	209,00 €
195	247,00 €	195	111,00 €	195	69,00 €	195	51,00 €	195	140,00 €	195	121,00 €	130	216,00 €
215	264,00 €	215	122,00 €	215	72,00 €	215	52,00 €	215	147,00 €	215	122,00 €	150	235,00 €
225	265,00 €	225	128,00 €	225	75,00 €	225	55,00 €	225	166,00 €	225	124,00 €	160	242,00 €
245	287,00 €	245	135,00 €	245	81,00 €	245	58,00 €	245	170,00 €	245	125,00 €	180	251,00 €
265	305,00 €	265	148,00 €	265	84,00 €	265	63,00 €	265	175,00 €	265	126,00 €	200	258,00 €
290	322,00 €	290	160,00 €	290	86,00 €	290	64,00 €	290	187,00 €	290	128,00 €	225	285,00 €
315	349,00 €	315	182,00 €	315	99,00 €	315	72,00 €	315	197,00 €	315	132,00 €	250	290,00 €

Dachdurchführung 16-25° mit Bleirand und Wetterkragen

Dachdurchführung 26-35° mit Bleirand und Wetterkragen

Dachdurchführung 36-45° mit Bleirand und Wetterkragen

Flachdachdurchführung konisch mit Wetterkragen

Flachdachdurchführung zylindrisch mit Wetterkragen

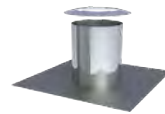
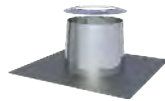
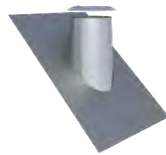
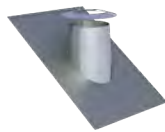
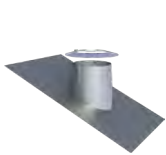

DW59Ø		DW38Ø		DW54Ø		DW52Ø		DW52ZYØ	
080	190,00 €	080	190,00 €	080	190,00 €	080	107,00 €	080	107,00 €
100	204,00 €	100	204,00 €	100	204,00 €	100	111,00 €	100	111,00 €
115	209,00 €	115	209,00 €	115	209,00 €	115	112,00 €	115	112,00 €
130	216,00 €	130	216,00 €	130	216,00 €	130	114,00 €	130	114,00 €
150	235,00 €	150	235,00 €	150	235,00 €	150	119,00 €	150	119,00 €
160	242,00 €	160	242,00 €	160	242,00 €	160	125,00 €	160	125,00 €
180	251,00 €	180	251,00 €	180	251,00 €	180	133,00 €	180	133,00 €
200	258,00 €	200	258,00 €	200	258,00 €	200	164,00 €	200	164,00 €
225	285,00 €	225	285,00 €	225	285,00 €	225	172,00 €	225	172,00 €
250	290,00 €	250	290,00 €	250	290,00 €	250	186,00 €	250	186,00 €

*1 Bitte Maßtabellen beachten



System FURADO-A KAMINVERKLEIDUNG



Stülpkopf 1000mm inkl.
Kopfabdeckung

Stülpkopf 1500mm inkl.
Kopfabdeckung

Putzoptik

Putzoptik

InnenmaßLS60100...X...-1449		InnenmaßLS60150...X...-1449	
140x140	780,00 €	140x140	886,00 €
160x160	800,00 €	160x160	916,00 €
190x190	820,00 €	190x190	941,00 €
210x210	835,00 €	210x210	963,00 €
230x230	892,00 €	230x230	977,00 €
240x240	948,00 €	240x240	1.093,00 €
260x260	971,00 €	260x260	1.127,00 €
310x310	994,00 €	310x310	1.153,00 €



Putz

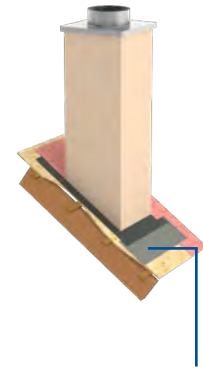

Das dargestellte Bauteil ist nicht im Lieferumfang inbegriffen, bitte zusätzlich Kamineinfassung bestellen.

Stülpkopf 1000mm inkl.
Kopfabdeckung

Stülpkopf 1500mm inkl.
Kopfabdeckung

Klinker

Klinker

InnenmaßLS60100...X...-1448		InnenmaßLS60150...X...-1448	
140x140	1.117,00 €	140x140	1.261,00 €
160x160	1.148,00 €	160x160	1.302,00 €
190x190	1.169,00 €	190x190	1.333,00 €
210x210	1.187,00 €	210x210	1.360,00 €
230x230	1.199,00 €	230x230	1.378,00 €
240x240	1.290,00 €	240x240	1.476,00 €
260x260	1.290,00 €	260x260	1.553,00 €
310x310	1.477,00 €	310x310	1.570,00 €



Sahara Rot



Anthrazit



Rot



Altrot



Apfelblüte

Stülpkopf 1000mm inkl.
Kopfabdeckung

Stülpkopf 1500mm inkl.
Kopfabdeckung

Lackiert

Lackiert

InnenmaßLS60100...X...-1447		InnenmaßLS60150...X...-1447	
140x140	575,00 €	140x140	724,00 €
160x160	586,00 €	160x160	732,00 €
190x190	601,00 €	190x190	751,00 €
210x210	610,00 €	210x210	761,00 €
230x230	619,00 €	230x230	773,00 €
240x240	679,00 €	240x240	834,00 €
260x260	689,00 €	260x260	847,00 €
310x310	713,00 €	310x310	878,00 €



RAL8017P-C411
= gloss



RAL9011MB-C626
=brusy matt



RAL7016P-C411
=gloss

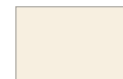

RAL1015PP-J2197
=gloss



RAL9005PP-J2487
=gloss



RAL9010M-T29
=matt



RAL4179-8MB-C626
=brusy matt



RAL4798-5MB-C626
=brusy matt



RAL8004M-T29
=matt



RAL8016P-C411
=gloss



System FURADO-A KAMINVERKLEIDUNG



Kamineinfassung
für Kaminmaß innen
140x140mm bis
210x210mm

Kamineinfassung
für Kaminmaß innen
230x230mm bis
310x310mm

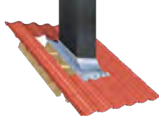
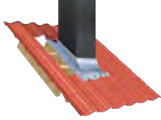

LS1762-1	LS1762-2
370,00 €	370,00 €



System FURADO-F SCHACHTABDICHTUNG



Schachtabdichtungs-Set über Dach,
Breite=250mm

Anschlussband für Schachtabdichtung über
Dach Breite: 450mm, Länge: 2500mm

Anschlussband für Schachtabdichtung über
Dach Breite: 450mm, Länge: 5000mm



€
NETTO



€
NETTO



€
NETTO

schwarz	ZUTE2200-3	76,00 €	schwarz	ZUTE2200-6	112,00 €	schwarz	ZUTE2200-9	251,00 €
terrakotta	ZUTE2200-2	76,00 €	terrakotta	ZUTE2200-5	112,00 €	terrakotta	ZUTE2200-8	251,00 €
braun	ZUTE2200-1	76,00 €	braun	ZUTE2200-4	112,00 €	braun	ZUTE2200-7	251,00 €

Primer

Schachtabdichtung
unter Dach mit
Putzträger, Länge
500mm, für Schacht-
maß bis außen
300x300mm

Schachtabdichtung
unter Dach mit
Putzträger, Länge
750mm, für Schacht-
maß bis außen
550x550mm

Schachtabdich-
tung unter Dach
mit Putzträger,
Länge 1000mm,
für Schachtmaß bis
außen 800x800mm



*1

€
NETTO

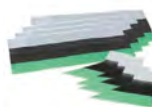

€
NETTO

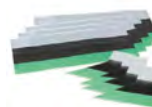

€
NETTO

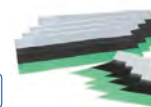

€
NETTO

ZUTE2202-ML	ZUTE2201-1	ZUTE2201-3	ZUTE2201-5
-125 ml ZUTE2202-125 14,00 €	75,00 €	87,00 €	98,00 €
-250 ml ZUTE2202-250 28,00 €			
-500 ml ZUTE2202-500 36,00 €			

*1 In Verwendung mit unserem Leichtbauschacht muss dieser vorher mit einer Grundierung für stark saugende Untergründe vorbehandelt werden. Erst dann kann der Primer aufgetragen werden



System FURADO-A AUFBAUBEISPIEL 1

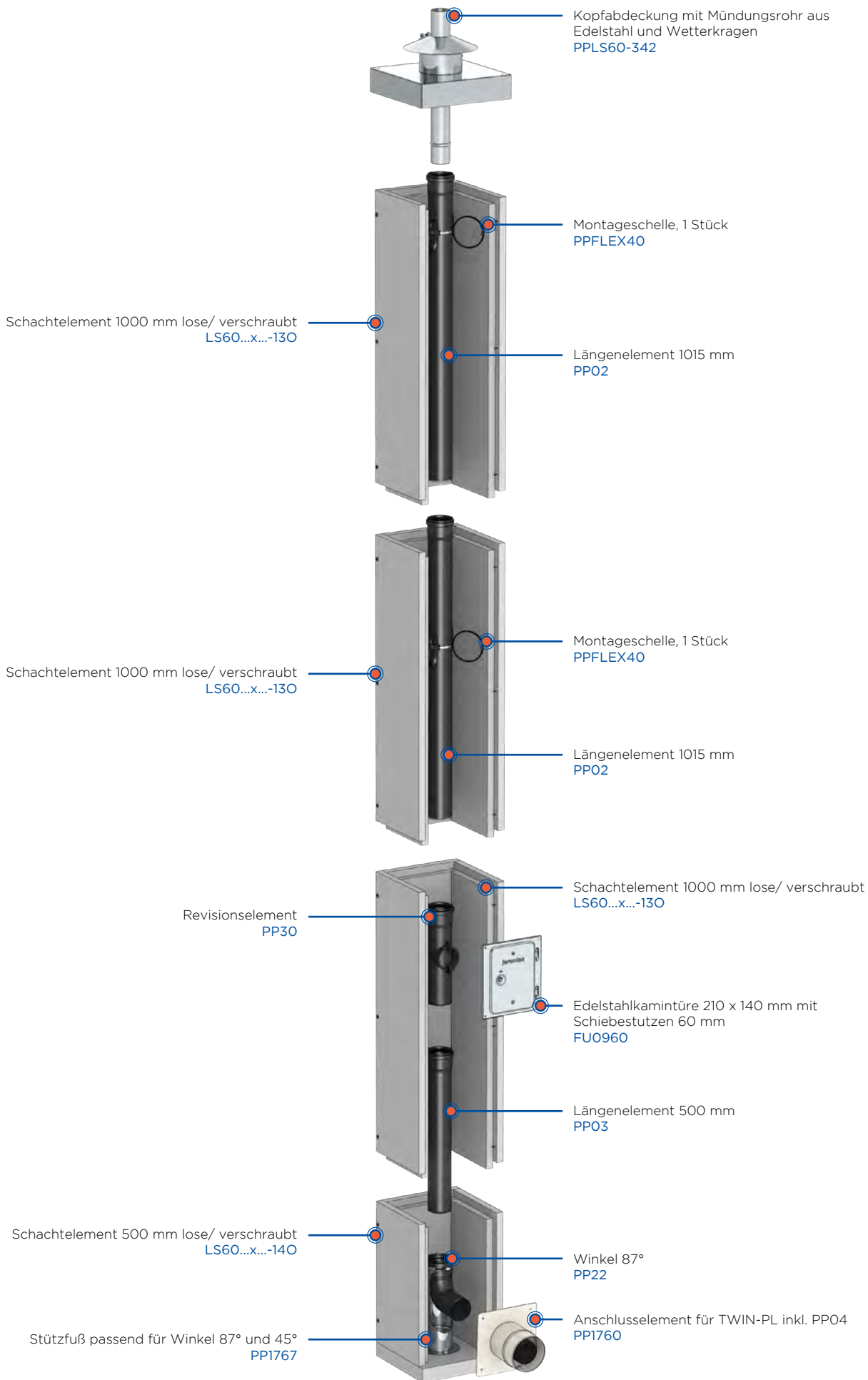



System FURADO-A AUFBAUBEISPIEL 2 RAUMLUFTUNABHÄNGIG

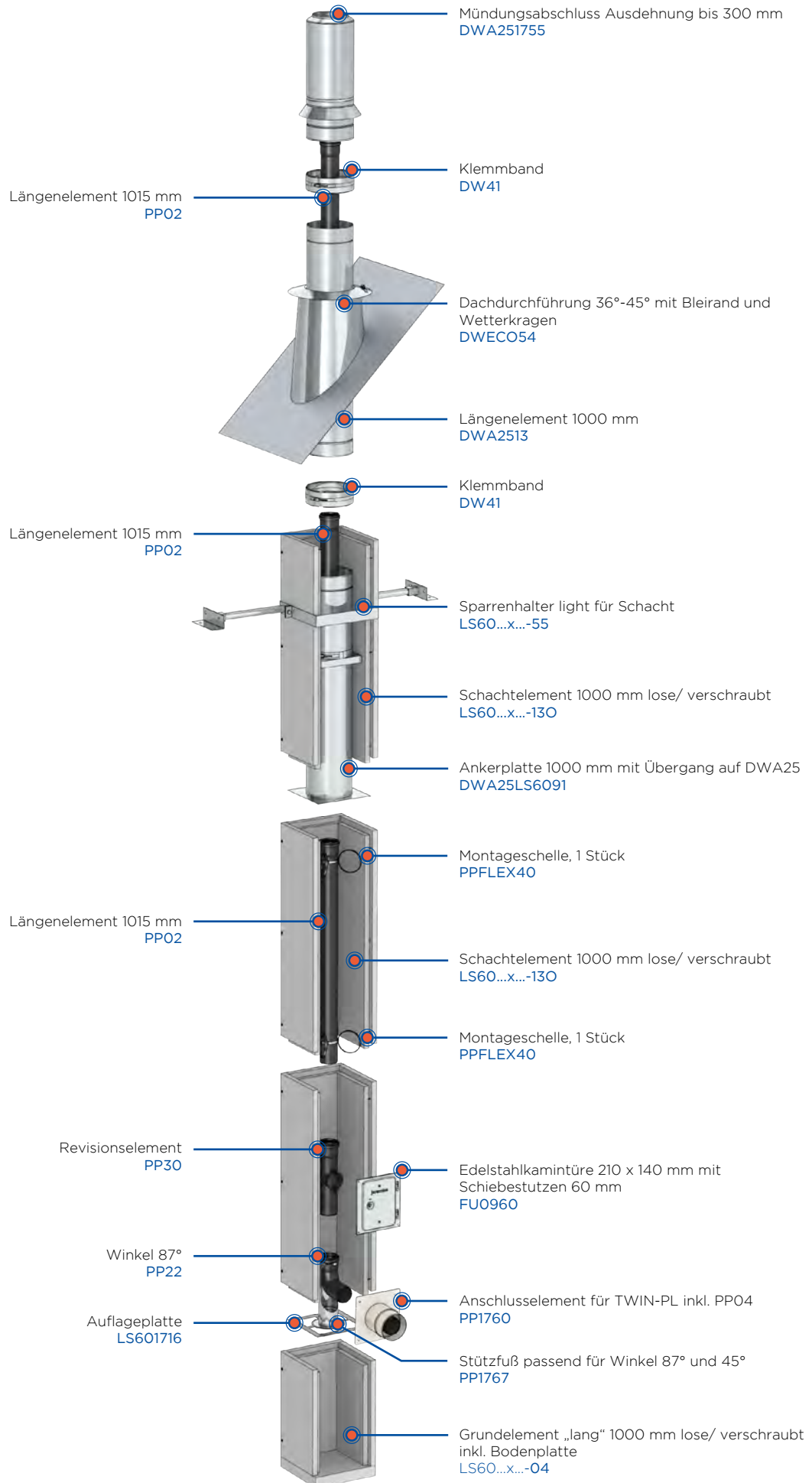



System FURADO-A AUFBAUBEISPIEL 3 RAUMLUFTABHÄNGIG

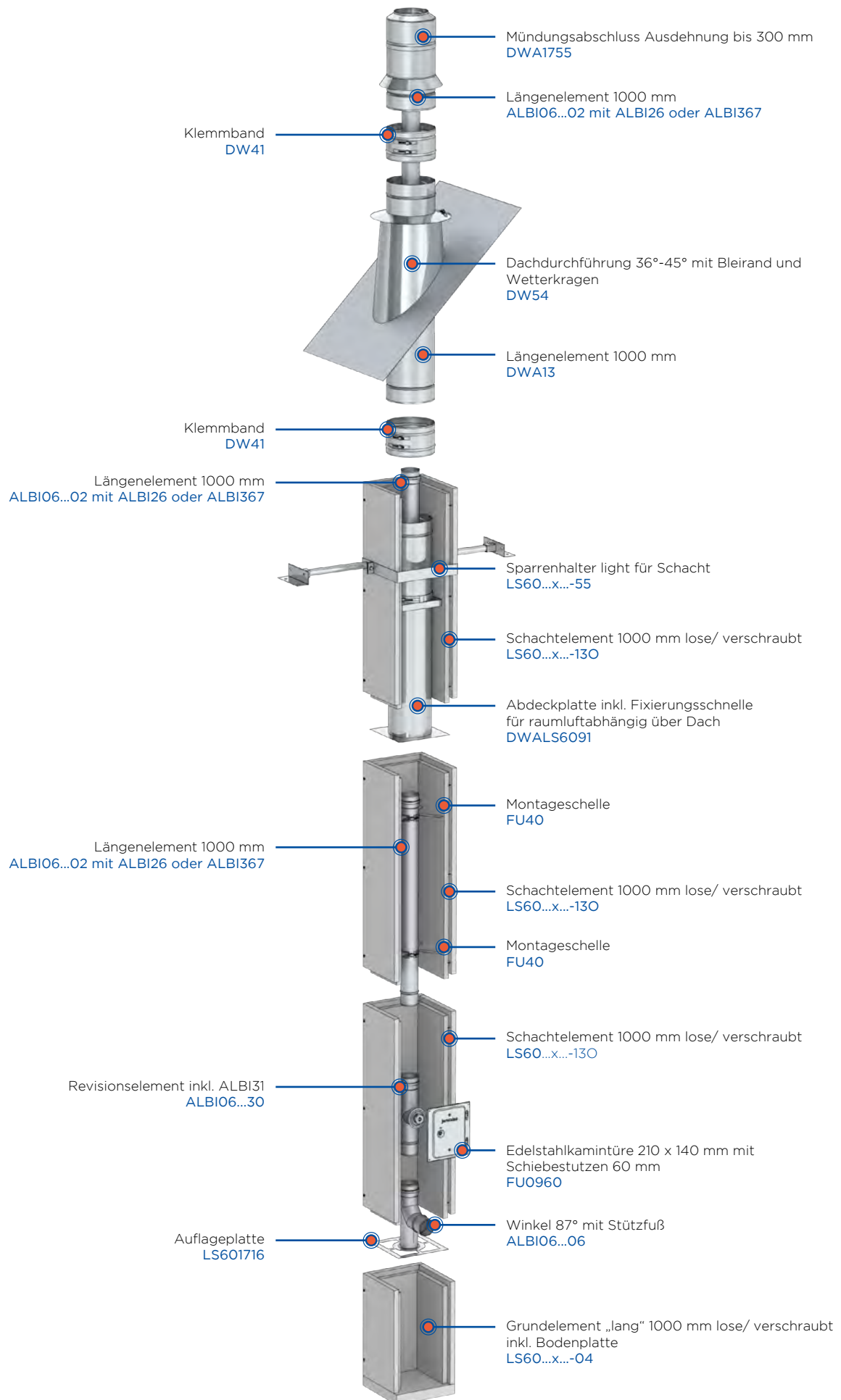



Brandschutzdurchführung LUX-NOVA

BESCHREIBUNG

Variabel kürzbare Wand-, Decken- und Dachdurchführung für die Durchführung von Schornsteinen, Abgasleitungen und Verbindungsstücken

Variante 1: mit Rohrausschnitt
Variante 2: ohne Rohrausschnitt

MATERIAL

Gehäuse aus dauertemperaturbeständigem Brandschutzmaterial

NENNDURCHMESSER (DN)

Bis DN 250 mm

EINBAUMAßE

430 x 430 mm, 480 x 480 mm (Maß B),
Länge bis 496 mm (Maß A)
Bis 530 x 530 mm (nur LUX-NOVA-Variante 2)
Länge bis 496 mm (Maß A)

WANDSTÄRKE

der zu durchdringenden Wand, Decke oder Dach:
bis max. 496 mm

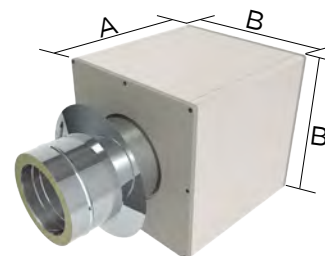

EIGENSCHAFTEN

- Nur 140 mm Abstand vom Innenrohr zu brennbaren Bauteilen
- Schneller und einfacher Einbau
- Auch für den nachträglichen Einbau auf der Baustelle geeignet
- Mit jeder Systemabgasanlage (EW, DW) und jedem Ofenrohr bestückbar
- Geeignet für Passiv- und Niedrigenergiehäuser mit speziellem Adaptergummi für Dampfsperre (Blower-Door-Test-fähig)
- Kompakte Fertiglösung
- Industriell gefertigt mit gleichbleibender Brandschutzqualität
- Individuelle Wandstärken und Dachneigungen realisierbar
- Länge vor Ort anpassbar
- Einfache und sichere Verbindung mit dem Baukörper durch stabile Außenhülle

ANWENDUNG

- Durchführung von Rauchrohren durch Wände aus brennbaren Baustoffen
- Erfüllt die Anforderungen aus Feuerungsverordnungen der Bundesländer sowie aus DIN V 18160-1
- Zugelassen für Rauchrohre von Abgasanlagen oder Schornsteine bis Temperaturklassifizierung T400
- Verwendung für Rohrdurchführungen in Innen- und Außenwänden
- Wesentliche Reduzierung der seitlichen Abstandsmaße für Rohrdurchführungen gegenüber FeuVO

ZULASSUNGSNUMMER

Z - 7.4 - 3487

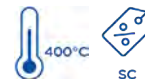

WANDDURCHFÜHRUNGEN / DACHDURCHFÜHRUNGEN 0°

	DN Ø Rauchrohr in mm	Bauteillänge in mm Maß A	Außenabmessungen in mm Maße B	EW Rohrausschnitt in mm	Preis EW - Variante *1		DN Ø Rauchrohr in mm	Bauteillänge in mm Maß A	Außenabmessungen in mm Maße B	DW Rohrausschnitt in mm	Preis EW - Variante
LUX-NOVA-GP-EW120	130	120	430x430	140	308,00 €	LUX-NOVA-GP-DW120	130	120	430x430	210	308,00 €
LUX-NOVA-GP-EW240	130	240	430x430	140	363,00 €	LUX-NOVA-GP-DW240	130	240	430x430	210	363,00 €
LUX-NOVA-GP-EW360	130	360	430x430	140	548,00 €	LUX-NOVA-GP-DW360	130	360	430x430	210	548,00 €
LUX-NOVA-GP-EW400	130	400	430x430	140	615,00 €	LUX-NOVA-GP-DW400	130	400	430x430	210	615,00 €
LUX-NOVA-GP-EW500	130	496	430x430	140	709,00 €	LUX-NOVA-GP-DW500	130	496	430x430	210	709,00 €
LUX-NOVA-GP-EW120	150	120	430x430	160	308,00 €	LUX-NOVA-GP-DW120	150	120	430x430	230	308,00 €
LUX-NOVA-GP-EW240	150	240	430x430	160	363,00 €	LUX-NOVA-GP-DW240	150	240	430x430	230	363,00 €
LUX-NOVA-GP-EW360	150	360	430x430	160	548,00 €	LUX-NOVA-GP-DW360	150	360	430x430	230	548,00 €
LUX-NOVA-GP-EW400	150	400	430x430	160	615,00 €	LUX-NOVA-GP-DW400	150	400	430x430	230	615,00 €
LUX-NOVA-GP-EW500	150	496	430x430	160	709,00 €	LUX-NOVA-GP-DW500	150	496	430x430	230	709,00 €
LUX-NOVA-GP-EW360	160	360	480x480	170	615,00 €	LUX-NOVA-GP-DW360	160	360	480x480	240	615,00 €
LUX-NOVA-GP-EW400	160	400	480x480	170	654,00 €	LUX-NOVA-GP-DW400	160	400	480x480	240	654,00 €
LUX-NOVA-GP-EW500	160	496	480x480	170	754,00 €	LUX-NOVA-GP-DW500	160	496	480x480	240	754,00 €
LUX-NOVA-GP-EW120	180	120	480x480	190	322,00 €	LUX-NOVA-GP-DW120	180	120	480x480	260	322,00 €
LUX-NOVA-GP-EW240	180	240	480x480	190	402,00 €	LUX-NOVA-GP-DW240	180	240	480x480	260	402,00 €
LUX-NOVA-GP-EW360	180	360	480x480	190	615,00 €	LUX-NOVA-GP-DW360	180	360	480x480	260	615,00 €
LUX-NOVA-GP-EW400	180	400	480x480	190	655,00 €	LUX-NOVA-GP-DW400	180	400	480x480	260	654,00 €
LUX-NOVA-GP-EW500	180	496	480x480	190	754,00 €	LUX-NOVA-GP-DW500	180	496	480x480	260	754,00 €
LUX-NOVA-GP-EW120	200	120	480x480	210	322,00 €	LUX-NOVA-GP-DW120	200	120	480x480	280	322,00 €
LUX-NOVA-GP-EW240	200	240	480x480	210	402,00 €	LUX-NOVA-GP-DW240	200	240	480x480	280	402,00 €
LUX-NOVA-GP-EW360	200	360	480x480	210	615,00 €	LUX-NOVA-GP-DW360	200	360	480x480	280	615,00 €
LUX-NOVA-GP-EW400	200	400	480x480	210	654,00 €	LUX-NOVA-GP-DW400	200	400	480x480	280	654,00 €
LUX-NOVA-GP-EW500	200	496	480x480	210	754,00 €	LUX-NOVA-GP-DW500	200	496	480x480	280	754,00 €

*1 Für einwandige Rohre bitte immer Dämmschale FU39-25 mitbestellen!

- Bitte beachten Sie, Kleber L69-1 wird immer mitgeliefert.
- LUX-NOVA inkl. Dämmschale ist auch als SET erhältlich. Bestellcode: LUX-NOVA-GP-EW...-SET

FACT-BOX LUX-NOVA Variante 1

- Schneller und einfacher Einbau
- Auch für den nachträglichen Einbau auf der Baustelle geeignet
- Mit jeder Abgasanlage verwendbar (Edelstahl einwandig und doppelwandig, Ofenrohre)
- Geprüft und zugelassen max. Einbaulänge 496 mm
- Individuelle Wandstärken realisierbar
- Länge vor Ort kürzbar bis 72 mm
- Einfache und sichere Verbindung mit dem Baukörper durch stabile Außenhülle
- Alle Durchführungen sind bereits vorgründert, um die Dampfsperrenfolie mittels einer Dichtmanschette anbringen zu können
- Der Wechsel von doppelwandig auf einwandig kann innerhalb der Durchführung stattfinden oder mit DW-Längenelement mit integriertem Wandfutter
- Individuelle Maßanfertigung mit Längenanpassung und Rohrausschnitt kann nach Kundenwunsch fix und fertig vorkonfektioniert geliefert werden (siehe Zubehörtabelle)



LUX-NOVA VARIABEL KÜRZBAR MIT ROHRAUSSCHNITT

LUX-NOVA1551	Aufpreis Zuschnitt auf Wunschlänge	84,00 €
LUX-NOVAPLEW130	Anschlussplatte 630x630mm passend für Wanddurchführung 430x430mm mit Lochausschnitt, Wandstärke 12mm	156,00 €
LUX-NOVAPLEW150	Anschlussplatte 630x630mm passend für Wanddurchführung 430x430mm mit Lochausschnitt, Wandstärke 12mm	156,00 €
LUX-NOVAPLEW160	Anschlussplatte 680x680mm passend für Wanddurchführung 480x480mm mit Lochausschnitt, Wandstärke 12mm	167,00 €
LUX-NOVAPLEW180	Anschlussplatte 680x680mm passend für Wanddurchführung 480x480mm mit Lochausschnitt, Wandstärke 12mm	167,00 €
LUX-NOVAPLEW200	Anschlussplatte 680x680mm passend für Wanddurchführung 480x480mm mit Lochausschnitt, Wandstärke 12mm	167,00 €
LUX-NOVAPLDW130	Anschlussplatte 630x630mm passend für Wanddurchführung 430x430mm mit Lochausschnitt, Wandstärke 12mm	156,00 €
LUX-NOVAPLDW150	Anschlussplatte 630x630mm passend für Wanddurchführung 430x430mm mit Lochausschnitt, Wandstärke 12mm	156,00 €
LUX-NOVAPLDW160	Anschlussplatte 680x680mm passend für Wanddurchführung 480x480mm mit Lochausschnitt, Wandstärke 12mm	167,00 €
LUX-NOVAPLDW180	Anschlussplatte 680x680mm passend für Wanddurchführung 480x480mm mit Lochausschnitt, Wandstärke 12mm	167,00 €
LUX-NOVAPLDW200	Anschlussplatte 680x680mm passend für Wanddurchführung 480x480mm mit Lochausschnitt, Wandstärke 12mm	167,00 €
LUX-NOVA1556.01	Spezialdichtung 0-22° 430x430mm Set inkl. Silikonkleber	135,00 €
LUX-NOVA1556.02	Spezialdichtung 0-22° 480x480mm Set inkl. Silikonkleber	137,00 €
LUX-NOVAABS1050X1050	Strahlungsschutzplatte 1050x1050x25mm für brennbare Wand	340,00 €
LS69-1	Kleber (Schlauch 1000g)	13,00 €

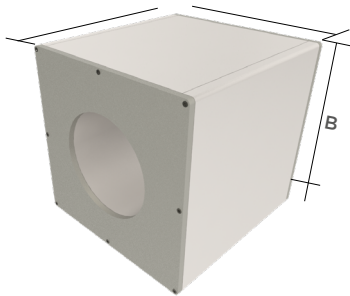

Beispiel:
LUX-NOVA mit Ø Rohrausschnitt
140 mm bei EW oder
210 mm bei DW

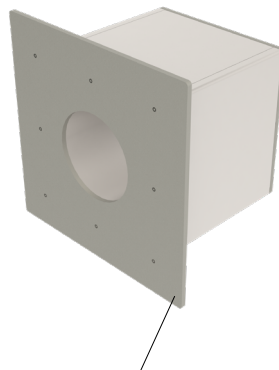

Zubehör: Optional kann die
Wanddurchführung mit Anschluss-
platte für einfachere Anbindung der
bauseitigen Dampfsperre und/
oder der Spezialdichtung und Befesti-
gung an der Wand bestellt werden

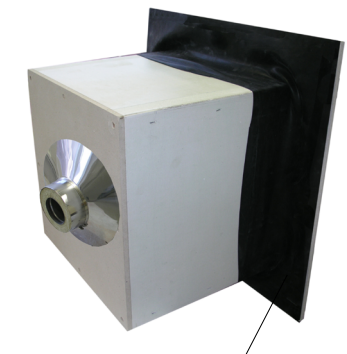

Zubehör: Spezialdichtung für An-
bindung an bestehende Dampf-
sperre oder in Kombination mit
Anschlussplatte

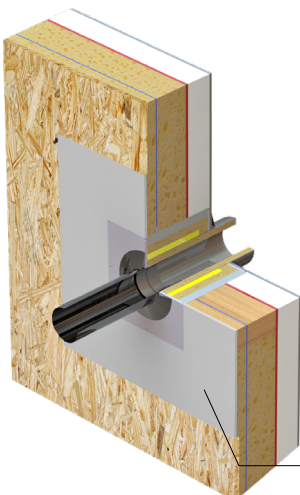

Zubehör: Strahlungsschutzplatte für
brennbare Wand

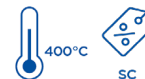

WANDDURCHFÜHRUNGEN / DACHDURCHFÜHRUNGEN 0°

	DN Ø Rauchrohr in mm	Bauteillänge in mm Maß A	Außenabmessungen in mm Maße B	Preis
LUX-NOVA-GP-200.1	bis 150	200	430x430	394,00 €
LUX-NOVA-GP-400.1	bis 150	400	430x430	508,00 €
LUX-NOVA-GP-500.1	bis 150	500	430x430	603,00 €
LUX-NOVA-GP-200.2	160-200	200	480x480	421,00 €
LUX-NOVA-GP-400.2	160-200	400	480x480	558,00 €
LUX-NOVA-GP-500.2	160-200	500	480x480	657,00 €
LUX-NOVA-GP-200.3	225-250	200	530x530	449,00 €
LUX-NOVA-GP-400.3	225-250	400	530x530	592,00 €
LUX-NOVA-GP-500.3	225-250	500	530x530	710,00 €

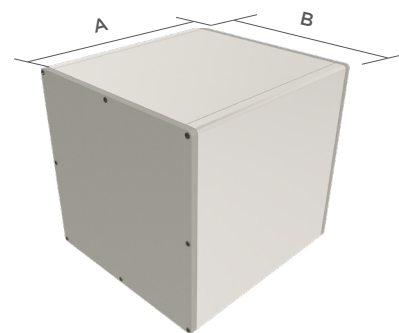

LUX-NOVA ohne Rohrausschnitt

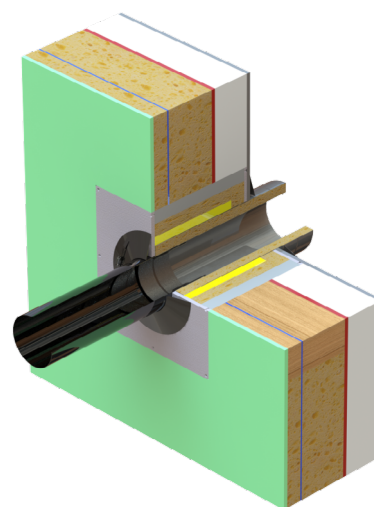

ZUBEHÖR

LUX-NOVA1551	Aufpreis Zuschnitt auf Wunschlänge	84,00 €
LUX-NOVA1552	Aufpreis beidseitiger Ausschnitt rund	84,00 €
LUX-NOVAPL430	Anschlussplatte 630x630mm passend für Wanddurchführung OHNE Lochausschnitt, Wandstärke 12mm	99,00 €
LUX-NOVAPL480	Anschlussplatte 680x680mm passend für Wanddurchführung OHNE Lochausschnitt, Wandstärke 12mm	113,00 €
LUX-NOVAPL530	Anschlussplatte 730x730mm passend für Wanddurchführung OHNE Lochausschnitt, Wandstärke 12mm	122,00 €
LUX-NOVA1556.01	Spezialdichtung 0-22° 430x430mm Set inkl. Silikonkleber	135,00 €
LUX-NOVA1556.02	Spezialdichtung 0-22° 480x480mm Set inkl. Silikonkleber	137,00 €
LUX-NOVA1556.03	Spezialdichtung 0-22° 530x530mm Set inkl. Silikonkleber	140,00 €
LUX-NOVAAB-S1050X1050	Strahlungsschutzplatte 1050x1050x25mm für brennbare Wand	340,00 €
LS69-1	Kleber (Schlauch 1000g)	13,00 €

Spezialdichtung für die Dampfsperre

Beim Einbau in ein Niedrigenergie-, Passiv- oder Holzständerfertighaus ist ein Anschluss der Brandschutzdurchführung an die Dampfsperrenfolie nötig.

Je nach Außenmaß der Durchführung bieten wir hierzu Spezialdichtungen in unterschiedlichen Größen als Zubehör an. Diese werden zusammen mit einem geeigneten Silikonkleber geliefert.

Zusammen mit der optional erhältlichen der Anschlussplatte kann eine saubere bauseitige Abdichtung erstellt werden, um die Anforderungen des Blower-Door-Tests zu erfüllen.

FACT-BOX LUX-NOVA Variante 2

- Lochausschnitte in der gewünschten Größe können vor Ort hergestellt werden
- für verschiedene Durchmesser verwendbar, dadurch geringe Lagerhaltung nötig
- Der Lochausschnitt kann aus der Mitte der Wanddurchführung verlegt werden, sofern sichergestellt ist, dass an keiner Stelle 140mm Abstand vom abgasführenden Innenrohr zum brennbaren Bauteil bzw. zum Außenmaß Wanddurchführung unterschritten wird (siehe „die passende Größe“)
- Einbau als Blind-Wanddurchführung für späteren Anschluss möglich
- Schneller und einfacher Einbau
- Auch für den nachträglichen Einbau auf der Baustelle geeignet
- Für verschiedene Abgasanlagen verwendbar (Edelstahl einwandig und doppelwandig, Ofenrohre)
- Geprüft und zugelassen für eine max. Einbaulänge von 496 mm
- Individuelle Wandstärken und Dachneigungen realisierbar (siehe Zubehörtabelle)
- Länge vor Ort anpassbar
- Einfache und sichere Verbindung mit dem Baukörper durch stabile Außenhülle
- Alle Durchführungen sind bereits vorgründiert, um die Dampfsperrenfolie mittels einer Dichtmanschette anbringen zu können
- Der Wechsel von doppelwandig auf einwandig kann innerhalb der Durchführung stattfinden oder mit DW-Längenelement mit integriertem Wandfutter
- Individuelle Maßanfertigungen mit Längenanpassung, Rohrausschnitten und Schrägschnitten können nach Kundenwunsch fix und fertig vorkonfektioniert geliefert werden (siehe Zubehörtabelle)



LUX-NOVA VARIABEL KÜRZBAR OHNE ROHRAUSSCHNITT

DACHDURCHFÜHRUNG FÜR SCHRÄGDACH

	DN Ø Rauchrohr in mm	Bauteillänge in mm Maß A	Außenabmessungen in mm Maße B	Preis
LUX-NOVA-GP-600.1	bis 150	600	430x430	610,00 €
LUX-NOVA-GP-1000.1	bis 150	1000	430x430	894,00 €
LUX-NOVA-GP-600.2	160-200	600	480x480	669,00 €
LUX-NOVA-GP-1000.2	160-200	1000	480x480	946,00 €
LUX-NOVA-GP-600.3	*1 225-250	600	530x530	724,00 €
LUX-NOVA-GP-1000.3	*1 225-250	1000	530x530	1.040,00 €

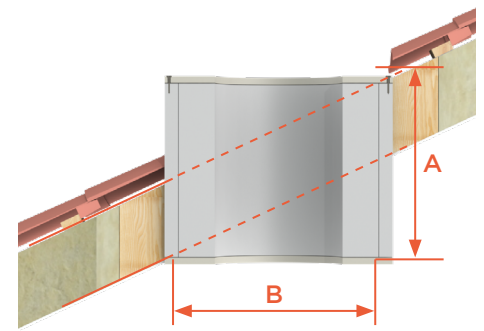
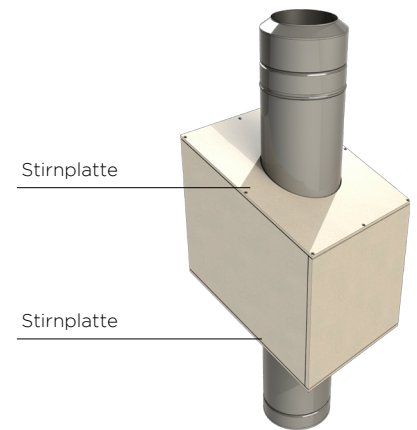

ZUBEHÖR

LUX-NOVA1553	Aufpreis für Schrägschnitt bis 45°	167,00 €
LUX-NOVA1554	Aufpreis für Schrägschnitt über 45°	250,00 €
LUX-NOVA1555	Aufpreis für beidseitigen Ausschnitt elliptisch	167,00 €
LUX-NOVA1556.01	Spezialdichtung 0-22° 430x430mm Set inkl. Silikonkleber	135,00 €
LUX-NOVA1556.02	Spezialdichtung 0-22° 480x480mm Set inkl. Silikonkleber	137,00 €
LUX-NOVA1556.03	Spezialdichtung 0-22° 530x530mm Set inkl. Silikonkleber	140,00 €
LUX-NOVA1557.01	Spezialdichtung 23-45° Set inkl. Silikonkleber	136,00 €
LUX-NOVA1557.02	Spezialdichtung 23-45° Set inkl. Silikonkleber	140,00 €
LUX-NOVA1557.03	Spezialdichtung 23-45° Set inkl. Silikonkleber	142,00 €

SPEZIALFALL SCHRÄGDACH

Bei der Abgasführung durch ein Schrägdach ist die Dachneigung bei der Auswahl der passenden Brandschutzdurchführung zu berücksichtigen. Je größer die Dachneigung, desto größer ist die benötigte Länge (Maß A) der LUX-NOVA. Den entsprechenden Schrägschnitt wie auch den elliptischen Rohrausschnitt muss als Zusatzleistung bei uns in Auftrag gegeben werden.

Berechnung der benötigten Bauteillänge:
 $A = (\text{Außenbreite } B \times \tan \text{Dachneigung}) + (\text{lotrechte Bauteiltiefe } C / \sin(90^\circ\text{-Dachneigung}))$

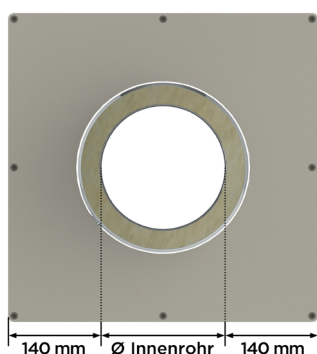

DIE PASSENDE GRÖSSE

Bei unseren Brandschutzdurchführungen beträgt der Mindestabstand des abgasführenden Rohres zu brennbaren Bauteilen 140 mm. Bei zentral angebrachtem Rohrausschnitt ergeben sich die benötigten Außenmaße der Brandschutzdurchführung somit aus der Rechnung Rohrdurchmesser + 280 mm. Bei exzentrischem Rohrausschnitt ist die Abweichung vom Mittelpunkt entsprechend hinzuzurechnen. Auf keiner Seite dürfen 140 mm unterschritten werden. Bitte beachten Sie, dass die Mindestabstände nur für den brennbaren Wandaufbau bzw. die brennbaren Bauteile in der Wand gelten. Die Wandverkleidungen müssen min. der Anlage 2 - Pos. 1 der Zulassung Z - 7.4 - 3487 entsprechen.

*1 Bitte Lieferzeit gesondert anfragen.

- Bitte beachten Sie, Kleber L69-1 wird immer mitgeliefert.
- LUX-NOVA inkl. Dämmschale ist auch als SET erhältlich. Bestellcode: LUX-NOVA-GP-EW...-SET



Brandschutzdurchführung LUX-ECO

BESCHREIBUNG

Preiswerte Wand-, Decken- und Dachdurchführung für gedämmte Abgasanlagen

MATERIAL

Rohrschale aus nicht brennbarem Glasfaserdämmstoff Variotherm

NENNDURCHMESSER (DN)

Bis max DN 250 mm

LÄNGEN

500 mm oder 1000 mm, kürzbar auf die gewünschte Einbaulänge

WANDSTÄRKE

Bis max. 360 mm

DECKENSTÄRKE

Bis max. 500 mm



EIGENSCHAFTEN

- Zugelassen für die Durchführung von gedämmten Verbindungsstücken, Abgasleitungen oder Schornsteinen
- Max. Abgastemperatur der angeschlossenen Feuerstätten 400 °C (T400)
- Wesentliche Reduzierung der seitlichen Abstandsmaße für Rauchrohrdurchführungen gegenüber FeuVo
- Besonders praktikabel bei Durchführung von Schrägdächern und Anordnung in Außendämmungen an Gebäuden

BESONDERHEITEN

- Nur 125 mm Abstand vom Innenrohr zu brennbaren Bauteilen
- Max. Länge bei Verwendung als Wanddurchführung \leq 360 mm
- Max. Länge bei Verwendung als Decken- oder Dachdurchführung \leq 500 mm
- Wand-, Decken-, Dachdurchführung ist auf die gewünschte Länge kürzbar
- Bitte beachten Sie die Angaben in der Zulassung

ZULASSUNGSNUMMER

Z - 7.4 - 3469
(für Wände bis max. 360 mm, für Decken und Dächer max. 500 mm)



Brandschutzdurchführung LUX-ECO

Artikelbeschreibung	DN Ø gedämmte Abgasanlage in mm	Bohrung der LUX-ECO in mm	Einbaumaß (Außen-Ø Wand-, Decken-, Dachdurchführung)
LUX-ECO50 Wand-, Decken-, Dachdurchführung 500 mm	130	210	380
LUX-ECO100 Wand-, Decken-, Dachdurchführung 1000 mm	130	210	380
LUX-ECO50 Wand-, Decken-, Dachdurchführung 500 mm	150	230	400
LUX-ECO100 Wand-, Decken-, Dachdurchführung 1000 mm	150	230	400
LUX-ECO50 Wand-, Decken-, Dachdurchführung 500 mm	180	260	430
LUX-ECO100 Wand-, Decken-, Dachdurchführung 1000 mm	180	260	430
LUX-ECO50 Wand-, Decken-, Dachdurchführung 500 mm	200	280	450
LUX-ECO100 Wand-, Decken-, Dachdurchführung 1000 mm	200	280	450
LUX-ECO50 Wand-, Decken-, Dachdurchführung 500 mm	250	330	500
LUX-ECO100 Wand-, Decken-, Dachdurchführung 1000 mm	250	330	500

Wand-, Decken-, Dachdurchführung 500mm mit 1 Brandschutzplatte und 1 Kleber

Wand-, Decken-, Dachdurchführung 1000mm mit 2 Brandschutzplatten 1 Kleber

Brandschutzplatte Vermiculit (615x615mm), 20mm Wandstärke

Brandschutzplatte Vermiculit (1050x1050mm), 20mm Wandstärke

Brandschutzkleber (850g Beutel)

Multifunktionsmesser zum Kürzen der Wand-, Decken-, Dachdurchführung LUX-ECO



LUX-ECO50Ø		LUX-ECO100Ø		LUX-ECOABS0615X0615		LUX-ECOABS1050X1050		LUX-BSK1		LUXHRC	
130	612,00 €	130	1.157,00 €	65,00 €	320,00 €	20,00 €	36,00 €				
150	659,00 €	150	1.248,00 €								
180	750,00 €	180	1.414,00 €								
200	822,00 €	200	1.539,00 €								
250	975,00 €	250	1.849,00 €								

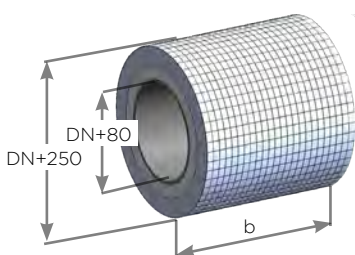

b = max. Einbaulänge (siehe Darstellungen rechts)

Einbau in Außenwanddämmung:

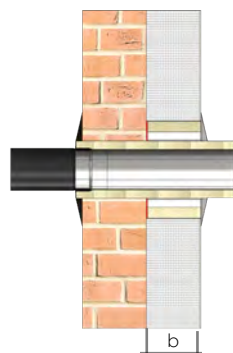

Bauteiltiefe $b \leq 180$ mm

Einbau in brennbare Wand

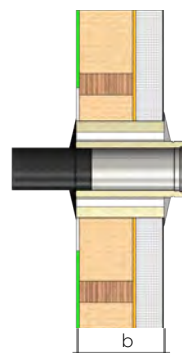

Bauteiltiefe $b \leq 360$ mm

Einbau in Dach / Schrägdach

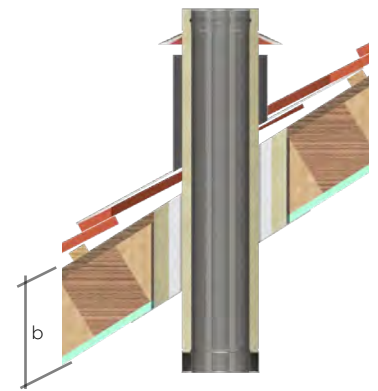

Lotrechte Bauteiltiefe $b \leq 500$ mm

PLANUNG LEICHT GEMACHT

PER KLICK BEQUEM ZUR BAUTEILZEICHUNG

NEU

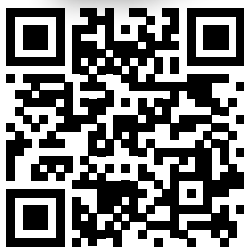

Bei Klick auf das Produktbild unserer ständig aktualisierten Preislisten unter www.jeremias.de/downloads erhalten Sie ab sofort die jeweilige Bauteilzeichnung mit allen wichtigen Maßen als pdf.

TESTEN SIE DAS NEUE FEATURE JETZT!

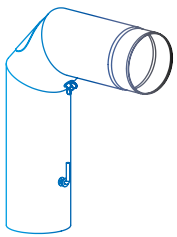

OFENROHRE

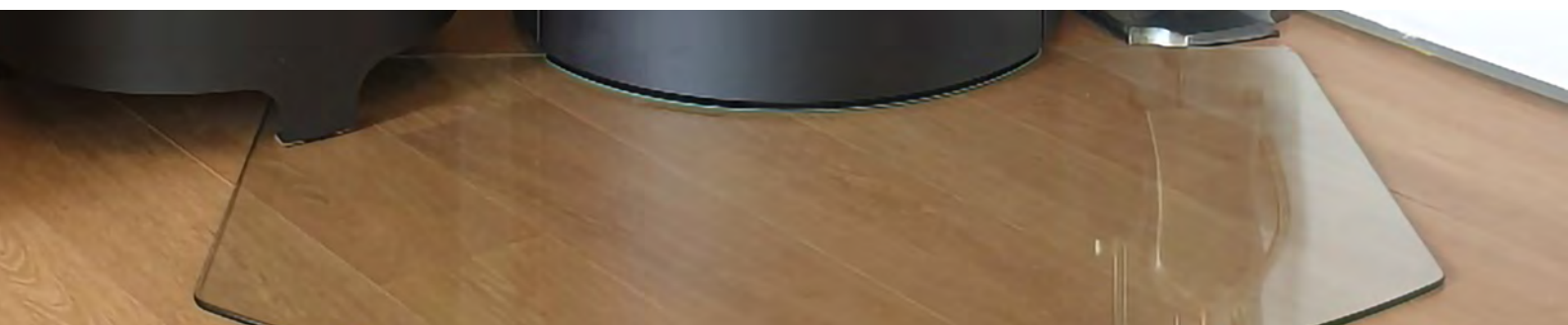

Überblick OFENROHRE

Jeremias Verbindungsleitungen für Kaminöfen sind in unterschiedlichen Ausführungen erhältlich.

Neben der Standard-Ausführung FERRO-LUX bieten wir Ihnen mit ISO-LINE eine gedämmte Variante, die den erforderlichen Abstand zu brennbaren Bauteilen minimiert sowie mit der kondensatsäurebeständigen und feuchteunempfindlichen PELLET-LINE eine für Pelletöfen optimierte Lösung.

DIE OFENROHR-SYSTEME VON JEREMIAS ZEICHNEN SICH AUS DURCH:

- CE-Zertifizierung
- Einfache Montage durch passgenaue Elemente und Steckverbindungen
- Kein Schweißen auf der Baustelle nötig
- Unter WIG schutzgasgeschweißte und passivierte Längsnähte für höchstmögliche Korrosionssicherheit
- Kondensat- und gasdicht
- Pellet-Verbindungsleitung: Verwendung hochwertiger Dichtungsmaterialien für hohe Lebensdauer

MATERIALSTÄRKE

- 0,4 mm
- 0,6 mm
- 2,0 mm

WARENRÜCKNAHME

- Unbeschädigte und verpackte Ware nehmen wir bis zu Ø 150 mm zurück
- Eine Warenrücknahme ist nur mit Rücklieferungsschein möglich
- Bei Ofenrohr-Systemen berechnen wir eine Rücknahmegebühr von 20%
- Von der **Rücknahme ausgeschlossen** sind:
 - Sonderanfertigungen
 - Farbe braun, schwarz metallic, gussgrau hell, Sonderfarben
 - ISO-LINE Ø 130 mm, Ø 150 mm, gebürstet
 - Zuluftsysteme

Alle Preise verstehen sich zzgl. der gesetzlichen MwSt.
Irrtümer und technische Änderungen vorbehalten.
Es gelten unsere Allgemeinen Geschäftsbedingungen

System	Öl	Gas	FB	Einsatz-temp.	Material	Wandstärke	WIG	Druck	Zertifizierung	Klassifizierungen
FERRO-LUX			✓	≤ 600 °C	Stahlblech DC01 (St12)	2,0 mm	✓	N1	0036 CPR 9174 017	T600 - N1 - D - Vm - L01200 - G400 ¹ ¹ mit Strahlungsschutz
ISO-LINE			✓	≤ 450 °C	1.4404 / 1.4301	innen: 0,6 mm außen: 0,6 mm	✓	N1	0036 CPR 9174 038	T450 - N1 - D - V3 - L50060 - G200M
PELLET-LINE			✓	≤ 200 °C	1.4404	0,4 mm	✓	P1 200 Pa	0036 CPR 9174 072	T200 - N1 - D - V2 - L50040 - G400M T200 - P1 - W - V2 - L50040 - O50M



System FERRO-LUX

BESCHREIBUNG

Verbindungsleitung aus Stahlblech für den Anschluss an Kaminöfen und Einsatz im Wohn- und Sichtbereich, trockene Betriebsweise

MATERIAL

Stahlblech DC01 (St12)

OBERFLÄCHE

Hitzefeste Senothermlackbeschichtung

Farben:

Schwarz 702.284 oder
Gussgrau 702.288

Auf Anfrage:

Schwarz-metallic 702.310,
Gussgrau hell 800.820

WANDSTÄRKE

2,0 mm

INNENDURCHMESSER

120 - 200 mm

Weitere auf Anfrage

VERBINDUNG

Steckverbindung durch eingezogene Steckenden
Abweichungen entnehmen Sie bitte dem jeweiligen Code.

BESTELLCODE

Der Artikelcode für Ihre Bestellung ergibt sich aus: System + Artikelcode + Ø (Bsp: FERRO1416120)

Bei abweichenden Farbwünschen verwenden Sie bitte statt der FERRO1.../FERRO-E1.../FERRO-R1... (Schwarz) folgende Artikelcodes:

FERRO2.../FERRO-E2.../FERRO-R2... Schwarz metallic

FERRO4.../FERRO-E4.../FERRO-R4... Gussgrau hell

FERRO3.../FERRO-E3.../FERRO-R3... Gussgrau



EINSATZBEREICHE

- Regelfeuerstätten für Festbrennstoffe
(naturbelassenes Holz, Koks, Torf, Kohle*)

- Kaminöfen

* ausgenommen Anthrazitkohle aus Ibbenbüren

CE-ZERTIFIKATSNUMMER

0036 CPR 9174 017

CE-KLASSIFIZIERUNG NACH DIN EN 1856 - 2

T600 - N1 - D - Vm - L01200 - G400¹

¹ mit Strahlungsschutz

Winkelrohr (Schenkellänge 450/700mm) mit Tür, Drosselklappe, Wandrosette und Wandfutter (Set)



Winkelrohr (Schenkellänge 450/700mm) mit Tür und Drosselklappe



Vollformbogenrohr (Schenkellänge 500/700mm) Tür, Drosselklappe, Wandrosette und Wandfutter (Set)



Kniewinkelrohr mit Tür und Drosselklappe (Schenkellänge 400/600mm)



Längenelement 1000mm



Längenelement 750mm



Längenelement 500mm



FERRO1416Ø		FERRO1415Ø		FERRO1417Ø		FERRO1469Ø		FERRO1401Ø		FERRO1402Ø		FERRO1403Ø	
120	91,00 €	120	81,00 €	150	175,00 €	120	83,00 €	120	61,00 €	120	45,00 €	120	33,00 €
130	104,00 €	130	85,00 €			130	88,00 €	130	64,00 €	130	54,00 €	130	34,00 €
150	110,00 €	150	90,00 €			150	97,00 €	150	70,00 €	150	59,00 €	150	37,00 €
160	114,00 €	160	96,00 €			160	101,00 €	160	73,00 €	160	62,00 €	160	39,00 €
180	122,00 €	180	108,00 €			180	109,00 €	180	80,00 €	180	67,00 €	180	43,00 €
200	129,00 €	200	115,00 €			200	119,00 €	200	86,00 €	200	71,00 €	200	46,00 €

Längenelement 330mm



Längenelement 250mm



Längenelement 150mm



Längenelement 1000mm mit Drosselklappe, Kondensatring und Tür (mit Einzug)



Längenelement 1000mm mit Drosselklappe, Kondensatring und Tür (ohne Einzug)



Längenelement 1000mm mit Drosselklappe, Kondensatring, Kugelfang und Tür (ohne Einzug)



Längenelement 500mm mit Drosselklappe und Tür (mit Einzug)



FERRO1404Ø		FERRO1405Ø		FERRO1406Ø		FERRO1450Ø		FERRO1450-1Ø		FERRO12158-1Ø		FERRO1451Ø	
120	28,00 €	120	24,00 €	120	19,00 €	120	74,00 €	120	74,00 €	120	76,00 €	120	48,00 €
130	29,00 €	130	25,00 €	130	19,00 €	130	80,00 €	130	80,00 €	130	83,00 €	130	51,00 €
150	31,00 €	150	27,00 €	150	20,00 €	150	86,00 €	150	89,00 €	150	91,00 €	150	58,00 €
160	33,00 €	160	27,00 €	160	21,00 €	160	95,00 €	160	95,00 €	160	96,00 €	160	62,00 €
180	35,00 €	180	29,00 €	180	22,00 €	180	105,00 €	180	105,00 €	180	105,00 €	180	67,00 €
200	40,00 €	200	31,00 €	200	24,00 €	200	116,00 €	200	116,00 €	200	113,00 €	200	74,00 €

Längenelement 500mm mit Drosselklappe und Tür (ohne Einzug)



Längenelement 300mm mit Drosselklappe



Längenelement 300mm mit Drosselklappe und Tür



Längenelement 150mm mit Kondensatring (mit Einzug)



Längenelement 150mm mit Kondensatring (ohne Einzug)



Winkel 15° mit Tür



Winkel 30° mit Tür



FERRO1451-1Ø		FERRO1418Ø		FERRO1464Ø		FERRO1465Ø		FERRO1465-1Ø		FERRO1460Ø		FERRO1461Ø	
120	48,00 €	120	35,00 €	120	35,00 €	120	32,00 €	120	32,00 €	120	44,00 €	120	44,00 €
130	51,00 €	130	36,00 €	130	36,00 €	130	33,00 €	130	33,00 €	130	45,00 €	130	45,00 €
150	58,00 €	150	40,00 €	150	39,00 €	150	34,00 €	150	34,00 €	150	47,00 €	150	47,00 €
160	62,00 €	160	41,00 €	160	40,00 €	160	35,00 €	160	35,00 €	160	49,00 €	160	49,00 €
180	67,00 €	180	45,00 €	180	43,00 €	180	36,00 €	180	36,00 €	180	53,00 €	180	53,00 €
200	72,00 €	200	48,00 €	200	46,00 €	200	38,00 €	200	38,00 €	200	57,00 €	200	57,00 €

Winkel 45° mit Tür Winkel 90° mit Tür Winkel drehbar 0-90°, 3-teilig mit Tür „Basic“ Winkel 15° ohne Tür Winkel 30° ohne Tür Winkel 45° ohne Tür Winkel 60° ohne Tür

						
FERRO14090	FERRO14070	FERRO14310	FERRO14120	FERRO14110	FERRO14100	FERRO14080
120 43,00 €	120 45,00 €	120 42,00 €	120 33,00 €	120 33,00 €	120 34,00 €	120 38,00 €
130 45,00 €	130 45,00 €	130 43,00 €	130 35,00 €	130 35,00 €	130 36,00 €	130 39,00 €
150 49,00 €	150 51,00 €	150 46,00 €	150 36,00 €	150 35,00 €	150 36,00 €	150 40,00 €
160 51,00 €	160 54,00 €	160 48,00 €	160 40,00 €	160 40,00 €	160 41,00 €	160 45,00 €
180 54,00 €	180 60,00 €	180 50,00 €	180 45,00 €	180 45,00 €	180 43,00 €	180 48,00 €
200 58,00 €	200 72,00 €	200 55,00 €	200 48,00 €	200 46,00 €	200 45,00 €	200 50,00 €

Winkel 90° ohne Tür Vollformbogen 45° mit Tür Vollformbogen 90° mit Tür Winkel drehbar 0-90°, 3-teilig mit Tür Winkel drehbar 0-90°, 3-teilig mit Drosselklappe und Tür Winkel drehbar 0-90°, 3-teilig ohne Tür Winkel drehbar 0-90°, 4-teilig, 2 Türen

						
FERRO14540	FERRO14450	FERRO14460	FERRO117580	FERRO117690	FERRO117710	FERRO117590
120 42,00 €	150 178,00 €	150 155,00 €	120 69,00 €	120 85,00 €	120 64,00 €	120 86,00 €
130 44,00 €			130 72,00 €	130 88,00 €	130 67,00 €	130 91,00 €
150 49,00 €			150 76,00 €	150 90,00 €	150 72,00 €	150 97,00 €
160 50,00 €			160 80,00 €	160 90,00 €	160 75,00 €	160 98,00 €
180 53,00 €			180 83,00 €	180 92,00 €	180 78,00 €	180 106,00 €
200 64,00 €			200 83,00 €	200 97,00 €	200 79,00 €	200 104,00 €

Winkel drehbar 0-90°, 4-teilig, ohne Tür Wandfutter DC01 Stahl doppelt 100mm unlackiert Wandfutter DC01 Stahl doppelt 200mm unlackiert Wandfutter mit Zentrierfedern und Wandrosette 55mm Wandrosette 55mm Wandrosette groß 85mm Eckwandfutter 90° mit Blende lose, Ecke innen

						
FERRO117700	FERRO04130	FERRO04140	FERRO19210	FERRO14220	FERRO14230	FU14420
120 90,00 €	120 14,00 €	120 20,00 €	120 37,00 €	120 11,00 €	120 14,00 €	120 148,00 €
130 91,00 €	130 14,00 €	130 21,00 €	130 43,00 €	130 11,00 €	130 15,00 €	130 156,00 €
150 92,00 €	150 15,00 €	150 22,00 €	150 44,00 €	150 12,00 €	150 16,00 €	150 160,00 €
160 93,00 €	160 15,00 €	160 22,00 €	160 45,00 €	160 12,00 €	160 17,00 €	160 165,00 €
180 96,00 €	180 17,00 €	180 23,00 €	180 54,00 €	180 13,00 €	180 18,00 €	180 182,00 €
200 98,00 €	200 25,00 €	200 25,00 €	200 57,00 €	200 14,00 €	200 18,00 €	200 190,00 €

Eckwandfutter 270° mit Blende lose, Ecke außen

Steckverbinder, DC01 Stahl unlackiert

Rußtopf klappbar

FERRO Senotherm Spraydose schwarz

FERRO Senotherm Spraydose schwarz metallic

FERRO Senotherm Spraydose gussgrau



Rgr. EW



Rgr. ZUAC



€ NETTO



€ NETTO



€ NETTO

FU1443Ø		FERRO0443Ø		FERRO1453Ø		ZUAC2278Ø		FERROSP-1		FERROSP-2		FERROSP-3	
120	148,00 €	120	7,00 €	120	16,00 €	120	25,00 €	14,00 €		14,00 €		14,00 €	
130	156,00 €	130	11,00 €	130	17,00 €	130	26,00 €						
150	160,00 €	150	12,00 €	150	18,00 €	150	27,00 €						
160	165,00 €	160	12,00 €	160	18,00 €	160	29,00 €						
180	182,00 €	180	13,00 €	180	19,00 €	180	30,00 €						
200	190,00 €	200	14,00 €	200	20,00 €	200	32,00 €						

FERRO Senotherm Spraydose gussgrau hell

Strahlungsschutz l=1000mm

Strahlungsschutz l=750mm

Strahlungsschutz l=500mm

Strahlungsschutz l=250mm

Strahlungsschutz für 90° Winkel, stehend

Strahlungsschutz für 90° Winkel, liegend



€ NETTO



FERROSP-4		FERRO1961Ø		FERRO1960Ø		FERRO1483Ø		FERRO1959Ø		FERRO1497Ø		FERRO1498Ø	
14,00 €		120	45,00 €	120	41,00 €	120	30,00 €	120	26,00 €	120	32,00 €	120	32,00 €
		130	45,00 €	130	42,00 €	130	31,00 €	130	27,00 €	130	33,00 €	130	33,00 €
		150	47,00 €	150	43,00 €	150	32,00 €	150	27,00 €	150	36,00 €	150	36,00 €
		160	48,00 €	160	44,00 €	160	33,00 €	160	28,00 €	160	43,00 €	160	41,00 €
		180	51,00 €	180	45,00 €	180	34,00 €	180	30,00 €	180	45,00 €	180	43,00 €
		200	53,00 €	200	45,00 €	200	38,00 €	200	32,00 €	200	50,00 €	200	50,00 €

Erweiterung



FERRO-E100												
A 080	27,00 €	A 120	27,00 €	A 130	28,00 €	A 150	29,00 €	A 160	43,00 €			
B 120		B 150		B 150		B 160		B 200				
A 110	26,00 €	A 120	34,00 €	A 130	30,00 €	A 150	30,00 €	A 180	33,00 €			
B 120		B 160		B 160		B 180		B 200				
A 110	32,00 €	A 120	35,00 €	A 130	34,00 €	A 150	41,00 €	A 200	49,00 €			
B 150		B 180		B 180		B 200		B 250				
A 120	27,00 €	A 120	39,00 €	A 130	36,00 €	A 160	31,00 €					
B 130		B 200		B 200		B 180						



Reduzierung



FERRO-R1Ø					
A 120	26,00 €	A 160	29,00 €	A 200	41,00 €
B 110		B 150		B 150	
A 130	27,00 €	A 180	34,00 €	A 200	43,00 €
B 120		B 130		B 160	
A 150	27,00 €	A 180	30,00 €	A 200	33,00 €
B 120		B 150		B 180	
A 150	28,00 €	A 180	31,00 €		
B 130		B 160			

BESCHREIBUNG

Doppelwandige Verbindungsleitung aus Edelstahl für den Anschluss an Kaminöfen und Einsatz im Wohn- und Sichtbereich, trockene Betriebsweise

MATERIAL

1.4404 (316L) / 1.4301 (304)

OBERFLÄCHE

Hitzefeste Senothermlackbeschichtung

Edelstahl gebürstet
Schwarz 702.284
Gussgrau 702.288

WANDSTÄRKE

Innen / Außen je 0,6 mm

INNENDURCHMESSER

130 mm und 150 mm

DÄMMUNG

Keramische Dämmung mit 15 mm Dicke

VERBINDUNG

Steckverbindung durch eingezogene Steckenden

BESTELLCODE

Der Artikelcode für Ihre Bestellung ergibt sich aus:

System + Artikelcode + Ø (Bsp: 15-ISO460130)

Bei abweichendem Farbwunsch verwenden Sie bitte statt 15-ISO (schwarz) den Artikelcode 25-ISO (gussgrau)

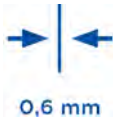

EIGENSCHAFTEN

- Reduzierung des Abstandes zu brennbaren Bauteilen von 400 mm auf 200 mm (im Vergleich zu normalen Ofenrohren)

EINSATZBEREICHE

- Regelfeuerstätten für Festbrennstoffe (naturbelassenes Holz, Koks, Torf, Kohle*)
 - Kaminöfen
- * ausgenommen Anthrazitkohle aus Ibbenbüren

CE-ZERTIFIKATSNUMMER

0036 CPR 9174 038

CE-KLASSIFIZIERUNG NACH DIN EN 1856 - 2

T450 - N1 - D - V3 - L50060 - G200M



System ISO-LINE SCHWARZ



Winkel 15° mit Tür Winkel 30° mit Tür Winkel 45° mit Tür Winkel 90° mit Tür Winkel 15° ohne Tür Winkel 30° ohne Tür Winkel 45° ohne Tür

15-ISO4600	15-ISO4610	15-ISO4090	15-ISO0190	15-ISO0160	15-ISO0170	15-ISO0180
130 187,00 €	130 197,00 €	130 197,00 €	130 299,00 €	130 115,00 €	130 120,00 €	130 120,00 €
150 194,00 €	150 204,00 €	150 204,00 €	150 322,00 €	150 119,00 €	150 124,00 €	150 124,00 €

Winkel 90° ohne Tür	Winkelrohr (Schenkellänge 500/700mm) mit Tür und Drosselklappe	Winkelrohr-SET Winkelrohr mit Tür und Drosselklappe, Wetterkragen und Wandfutter (Schenkellänge 500/700mm)	Längenelement 1000mm	Längenelement 750mm
15-ISO0600	15-ISO4150	15-ISO4990	15-ISO0130	15-ISO4020
130 251,00 €	130 372,00 €	130 556,00 €	130 214,00 €	130 168,00 €
150 260,00 €	150 387,00 €	150 579,00 €	150 222,00 €	150 173,00 €

Längenelement 500mm	Längenelement 330mm	Längenelement 250mm	Längenelement 150mm	Längenelement 1000mm mit Drossel- klappe und Tür (mit Einzug)	Längenelement 500mm mit Drossel- klappe und Tür (mit Einzug)	Längenelement 300mm mit Drossel- klappe
15-ISO0140	15-ISO2220	15-ISO0150	15-ISO2240	15-ISO4500	15-ISO4510	15-ISO4180
130 120,00 €	130 102,00 €	130 87,00 €	130 61,00 €	130 343,00 €	130 213,00 €	130 197,00 €
150 124,00 €	150 105,00 €	150 89,00 €	150 63,00 €	150 356,00 €	150 221,00 €	150 204,00 €

Längenelement
150mm mit Kondensatring (mit Einzug)

Übergang Kaminofen/ISO-LINE

Übergang ISO-LINE/
EW (Wandfutter)

Wandhalter bis
250mm, einstrebig

Wandrosette 55mm

Wandrosette groß
85mm



15-ISO4650		15-ISO0370		15-ISO37A0		15-ISO3870		15-ISO4220		15-ISO4230	
130	99,00 €	130	60,00 €	130	60,00 €	130	117,00 €	130	20,00 €	130	27,00 €
150	102,00 €	150	61,00 €	150	61,00 €	150	120,00 €	150	21,00 €	150	29,00 €



System ISO-LINE GEBÜRSTET



Winkel 15° mit Tür Winkel 30° mit Tür Winkel 45° mit Tür Winkel 90° mit Tür Winkel 15° ohne Tür Winkel 30° ohne Tür Winkel 45° ohne Tür



350-ISO460Ø		350-ISO461Ø		350-ISO409Ø		350-ISO019Ø		350-ISO016Ø		350-ISO017Ø		350-ISO018Ø	
130	170,00 €	130	176,00 €	130	176,00 €	130	282,00 €	130	107,00 €	130	111,00 €	130	111,00 €
150	174,00 €	150	187,00 €	150	187,00 €	150	303,00 €	150	110,00 €	150	115,00 €	150	115,00 €

Winkel 90° ohne Tür

Winkelrohr
(Schenkellänge
500/700mm) mit Tür
und Drosselklappe

Winkelrohr-SET

Winkelrohr mit Tür und Drosselklappe, Wetterkragen und
Wandfutter (Schenkellänge 500/700mm)

Längenelement
1000mm

Längenelement
750mm



350-ISO060Ø		350-ISO415Ø		350-ISO499Ø		350-ISO013Ø		350-ISO402Ø	
130	229,00 €	130	336,00 €	130	509,00 €	130	196,00 €	130	152,00 €
150	237,00 €	150	349,00 €	150	529,00 €	150	202,00 €	150	160,00 €

Längenelement
500mm

Längenelement
330mm

Längenelement
250mm

Längenelement
150mm

Längenelement
1000mm mit Drossel-
klappe und Tür (mit
Einzug)

Längenelement
500mm mit Drossel-
klappe und Tür (mit
Einzug)

Längenelement
300mm mit Drossel-
klappe



350-ISO014Ø		350-ISO222Ø		350-ISO015Ø		350-ISO224Ø		350-ISO450Ø		350-ISO451Ø		350-ISO418Ø	
130	111,00 €	130	89,00 €	130	81,00 €	130	58,00 €	130	291,00 €	130	172,00 €	130	176,00 €
150	115,00 €	150	95,00 €	150	83,00 €	150	59,00 €	150	316,00 €	150	184,00 €	150	187,00 €

Längenelement
130mm mit Kondensatring (mit Einzug)

Übergang Kamino-
fen/ISO-LINE

Übergang ISO-LINE/
EW (Wandfutter)

Wandhalter bis
250mm, einstrebig

Wandrosette 55mm

Wandrosette groß
85mm



350-ISO4650		350-ISO0370		350-ISO37A0		350-ISO3870		350-ISO4220		350-ISO4230	
130	88,00 €	130	56,00 €	130	56,00 €	130	107,00 €	130	18,00 €	130	26,00 €
150	94,00 €	150	57,00 €	150	57,00 €	150	110,00 €	150	19,00 €	150	27,00 €



BESCHREIBUNG

Einwandiges Zuluftsystem zur Zufuhr von Verbrennungsluft an einen Kaminofen in raumluftunabhängiger Betriebsweise. Durch eine integrierte Drosselklappe kann die Zirkulation von kalter Luft außerhalb der Betriebszeiten verhindert werden.

Installation in Abstimmung mit dem bevollmächtigten Bezirksschornsteinfeger. Es ist sicherzustellen, dass bei Gerätebetrieb die Klappe offen ist.

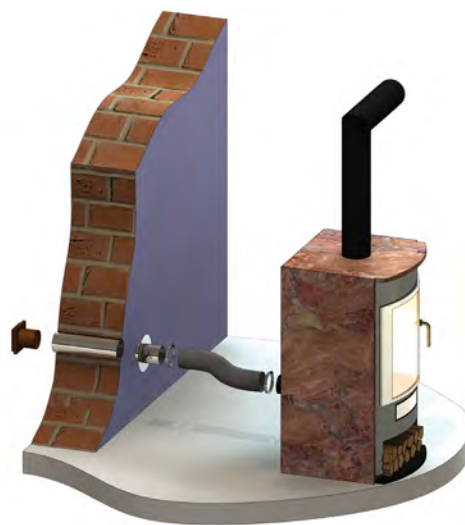

Airsystem „braun“

je einmal Aluflexschlauch l=1000mm, Drosselklappe l=130mm, Edelstahlrohr l=500mm, Lüftungsgitter braun, 2 Schlauchschellen

Airsystem „weiß“

je einmal Aluflexschlauch l=1000mm, Drosselklappe l=130mm, Edelstahlrohr l=500mm, Lüftungsgitter weiß, 2 Schlauchschellen



ZUTE925Ø		ZUTE935Ø	
100	145,00 €	100	145,00 €
125	196,00 €	125	196,00 €
150	233,00 €	150	233,00 €



System PELLET-LINE

BESCHREIBUNG

Verbindungsleitung aus Edelstahl mit innenliegender Dichtung für den Anschluss an Pelletöfen im Wohn- und Sichtbereich

MATERIAL

Edelstahl 1.4404 (316L)

OBERFLÄCHE

Hitzebeständige Silikonfarbe

Farben:

Unlackiert

Schwarz RAL-SI-TS70030020

Gussgrau RAL-FEYCOSIL242

WANDSTÄRKE

0,4 mm

INNENDURCHMESSER

80 - 100 mm

Weitere auf Anfrage

VERBINDUNG

Steckverbindung eingezogen mit innenliegender Spezialdichtung

BESTELLCODE

Der Artikelcode für Ihre Bestellung ergibt sich aus:

System + Artikelcode + Ø (Bsp: 15-EWPV013080)

Bei abweichendem Farbwunsch verwenden Sie bitte statt

15-EWPV (schwarz) den Artikelcode 25-EWPV (gussgrau)

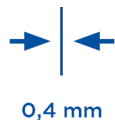

EIGENSCHAFTEN

- Rußbrandbeständig oder feuchteunempfindlich
- Druckdicht bis 200 Pa

EINSATZBEREICHE

- Verbindungsleitung zu Pelletöfen

CE-ZERTIFIKATSNUMMER

0036 CPR 9174 072

CE-KLASSIFIZIERUNGEN NACH DIN EN 1856 - 2

T200 - N1 - D - V2 - L50040 - G400M (ohne Beschichtung)

T200 - N1 - D - V2 - L50040 - GxxNM (mit Beschichtung)

T200 - P1 - W - V2 - L50040 - O50M (ohne Beschichtung)

xx = Abstände zu brennbaren Baustoffen sind Ø-abhängig,
siehe Leistungserklärung



System PELLET-LINE SCHWARZ



Längenelement
1000mm

Längenelement
500mm

Längenelement
250mm

Schiebeelement ein-
teilig 080-420mm

Längenelement
500mm mit Revision

Winkel 15°

Winkel 30°



15-EWPV013Ø		15-EWPV014Ø		15-EWPV015Ø		15-EWPV2416Ø		15-EWPV725Ø		15-EWPV016Ø		15-EWPV017Ø	
080	49,00 €	080	33,00 €	080	27,00 €	080	37,00 €	080	60,00 €	080	30,00 €	080	30,00 €
100	51,00 €	100	38,00 €	100	32,00 €	100	44,00 €	100	61,00 €	100	32,00 €	100	32,00 €

Winkel 45°

Winkel 90°

Winkel 90° mit Revi-
sionsöffnung

Kniewinkel 90°

Winkel 90° mit FU-
Muffe inkl. Dichtung
(Geräteanschluss)

T-Anschluss 90°
mit abnehmbarer
Kondensatschale,
Abgang mit FU-
Muffe inkl. Dichtung
(Geräteanschluss)

T-Anschluss 90° mit
Abgang mit Einzug
und abnehmbarer
Kondensatschale
ohne Ablauf (oben
glatt)



15-EWPV018Ø		15-EWPV060Ø		15-EWPV019Ø		15-EWPV1288Ø		15-EWPV673Ø		15-EWPV557Ø		15-EWPV557BØ	
080	30,00 €	080	41,00 €	080	64,00 €	080	37,00 €	080	43,00 €	080	71,00 €	080	71,00 €
100	32,00 €	100	43,00 €	100	67,00 €	100	38,00 €	100	49,00 €	100	73,00 €	100	73,00 €

T-Anschluss 90° mit
Revisionsöffnung,
Abgang mit FU-
Muffe inkl. Dichtung
(Geräteanschluss)

T-Anschluss 90° mit
Revisionsöffnung,
Abgang mit Einzug
(Geräteanschluss)

Geräteanschluss
mit FU-Muffe inkl.
Dichtung und Mess-
stutzen

Geräteanschluss mit
Einzug und Mess-
stutzen

Geräteanschluss
mit FU-Muffe inkl.
Dichtung

Geräteanschluss mit
Einzug

Wandrosette



15-EWPV1419Ø		15-EWPV1419BØ		15-EWPV674Ø		15-EWPV674BØ		15-EWPV675Ø		15-EWPV675BØ		15-ZUWA676Ø	
080	94,00 €	080	94,00 €	080	56,00 €	080	56,00 €	080	30,00 €	080	30,00 €	080	22,00 €
100	97,00 €	100	97,00 €	100	57,00 €	100	57,00 €	100	36,00 €	100	36,00 €	100	25,00 €

• *1 Bitte bei Bestellung den Typ des Wandfutters angeben

Wandrosette 80mm (geschlossen) Befestigungsschelle mit Gewindemuffe Wandfutter Edelstahl, Dichtring Silikon bis 200°C Strahlungsschutz für 90° Winkel, stehend Strahlungsschutz für 90° Winkel, liegend Strahlungsschutz l=1000mm

15-ZUWA2159-1Ø	15-ZUWA677Ø	EWPV1154Ø	ALB126Ø	15-EWEC497Ø	15-EWEC498Ø	15-EWEC961Ø
080 26,00 €	080 30,00 €	080 38,00 €	060 20,00 €	080 40,00 €	080 40,00 €	080 120,00 €
100 29,00 €	100 32,00 €	100 40,00 €	072 20,00 €	100 43,00 €	100 43,00 €	100 128,00 €

Strahlungsschutz l=500mm Strahlungsschutz l=250mm Übergang EW-PV/ DW-ECO 2.0 Übergang EW-PV/ DW-FU

15-EWEC483Ø	15-EWEC959Ø	15-205-DWETN37PVØ	15-DW37PVØ
080 64,00 €	080 36,00 €	080 83,00 €	080 87,00 €
100 69,00 €	100 41,00 €	100 86,00 €	100 88,00 €

Anschlussstutzen mit integriertem Wandfutter



*1

EWPV757Ø-Ø							
A 100	76,00 €	A 130	78,00 €	A 160	83,00 €	A 200	86,00 €
B 080		B 080		B 080		B 080	
A 115	76,00 €	A 130	80,00 €	A 160	84,00 €	A 200	88,00 €
B 080		B 100		B 100		B 100	
A 120	78,00 €	A 150	81,00 €	A 180	83,00 €		
B 080		B 080		B 080			
A 120	80,00 €	A 150	81,00 €	A 180	84,00 €		
B 100		B 100		B 100			



System PELLET-LINE UNLACKIERT



Längenelement
1000mm

Längenelement
500mm

Längenelement
250mm

Schiebeelement ein-
teilig 080-420mm

Längenelement
500mm mit Revision

Winkel 15°

Winkel 30°



EWPV013Ø		EWPV014Ø		EWPV015Ø		EWPV2416Ø		EWPV725Ø		EWPV016Ø		EWPV017Ø	
080	41,00 €	080	27,00 €	080	20,00 €	080	32,00 €	080	52,00 €	080	22,00 €	080	26,00 €
100	43,00 €	100	32,00 €	100	26,00 €	100	36,00 €	100	56,00 €	100	25,00 €	100	27,00 €

Winkel 45°

Winkel 90°

Winkel 90° mit Revi-
sionsöffnung

Kniewinkel 90°

Winkel 90° mit FU-
Muffe inkl. Dichtung
(Geräteanschluss)

T-Anschluss 90° mit
Revisionsöffnung,
Abgang mit Einzug
(Geräteanschluss)

T-Anschluss 90° mit
Abgang FU-Muffe
und abnehmbarer
Kondensatschale
ohne Ablauf (oben
glatt)



EWPV018Ø		EWPV060Ø		EWPV019Ø		EWPV1288Ø		EWPV673Ø		EWPV557Ø		EWPV557BØ	
080	29,00 €	080	34,00 €	080	59,00 €	080	30,00 €	080	37,00 €	080	63,00 €	080	63,00 €
100	30,00 €	100	37,00 €	100	61,00 €	100	33,00 €	100	40,00 €	100	66,00 €	100	66,00 €

T-Anschluss 90° mit
Revisionsöffnung,
Abgang mit FU-
Muffe inkl. Dichtung
(Geräteanschluss)

T-Anschluss 90° mit
Revisionsöffnung,
Abgang mit Einzug
(Geräteanschluss)

Geräteanschluss
mit FU-Muffe inkl.
Dichtung und Mess-
stützen

Geräteanschluss mit
Einzug und Mess-
stützen

Geräteanschluss
mit FU-Muffe inkl.
Dichtung

Geräteanschluss mit
Einzug

Wandrosette



EWPV1419Ø		EWPV1419BØ		EWPV674Ø		EWPV674BØ		EWPV675Ø		EWPV675BØ		ZUWA676Ø	
080	87,00 €	080	87,00 €	080	50,00 €	080	52,00 €	080	22,00 €	080	22,00 €	080	20,00 €
100	89,00 €	100	89,00 €	100	51,00 €	100	55,00 €	100	29,00 €	100	29,00 €	100	21,00 €

• *1 Bitte bei Bestellung den Typ des Wandfutters angeben

Wandrosette 80mm (geschlossen) Befestigungsschelle mit Gewindemuffe Wandfutter Edelstahl, Dichtring Silikon bis 200°C Strahlungsschutz für 90° Winkel, stehend Strahlungsschutz für 90° Winkel, liegend Strahlungsschutz Längenelement l=1000mm

ZUWA2159-1Ø	ZUWA677Ø	EWPV1154Ø	ALB126Ø	EWEC497Ø	EWEC498Ø	EWEC961Ø
080 22,00 €	080 22,00 €	080 38,00 €	060 20,00 €	080 33,00 €	080 33,00 €	080 114,00 €
100 26,00 €	100 25,00 €	100 40,00 €	072 20,00 €	100 37,00 €	100 37,00 €	100 121,00 €

Strahlungsschutz Längenelement l=500mm Strahlungsschutz Längenelement l=250mm Übergang EW-PV/ DW-ECO 2.0 Übergang EW-PV/ DW-FU

EWEC483Ø	EWEC959Ø	205-DWETN37PVØ	DW37PVØ
080 58,00 €	080 29,00 €	080 56,00 €	080 58,00 €
100 61,00 €	100 34,00 €	100 57,00 €	100 59,00 €

Anschlussstutzen mit integriertem Wandfutter



*1

EWPV757Ø-Ø							
A 100	76,00 €	A 130	78,00 €	A 160	83,00 €	A 200	86,00 €
B 080		B 080		B 080		B 080	
A 115	76,00 €	A 130	80,00 €	A 160	84,00 €	A 200	88,00 €
B 080		B 100		B 100		B 100	
A 120	78,00 €	A 150	81,00 €	A 180	83,00 €		
B 080		B 080		B 080			
A 120	80,00 €	A 150	81,00 €	A 180	84,00 €		
B 100		B 100		B 100			

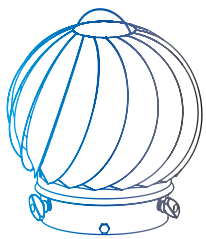

ZUBEHÖR

Unser Produktprogramm beinhaltet ein **reichhaltiges Zubehörsortiment für Abgassysteme**. Bei Jeremias erhalten Sie qualitativ hochwertige Kaminerhöhungen, Schornsteinaufsätze, Abdeckplatten, Hauben und Verkleidungen sowie Abgasklappen, die das Sortiment an Abgaslösungen abrunden.

WARENRÜCKNAHME

- Eine Warenrücknahme ist nur nach Rücksprache möglich

Alle Preise verstehen sich zzgl. der gesetzlichen MwSt.
Irrtümer und technische Änderungen vorbehalten.
Es gelten unsere Allgemeinen Geschäftsbedingungen



Zubehör KAMINERHÖHUNG EINWANDIG



Kaminerhöhung einwandig, Wandstärke 0,6mm, l=500mm

Kaminerhöhung einwandig, Wandstärke 0,6mm, l=1000mm

Kaminerhöhung einwandig, Wandstärke 0,6mm, l=1500mm

Kaminerhöhung einwandig, Wandstärke 0,6mm, l=2000mm

Düsenaufsatz zum Klemmen

Windabweiserdüse/Schlitzhaube



*1



*1



*1



*2



KEEW226Ø		KEEW227Ø		KEEW228Ø		KEEW229Ø		KEEW233Ø		KEEW234Ø	
115	124,00 €	115	140,00 €	115	209,00 €	115	222,00 €	115	160,00 €	115	275,00 €
120	126,00 €	120	143,00 €	120	214,00 €	120	229,00 €	120	167,00 €	120	283,00 €
130	132,00 €	130	148,00 €	130	221,00 €	130	240,00 €	130	176,00 €	130	297,00 €
140	140,00 €	140	153,00 €	140	235,00 €	140	251,00 €	140	204,00 €	140	339,00 €
150	145,00 €	150	163,00 €	150	245,00 €	150	263,00 €	150	213,00 €	150	351,00 €
160	153,00 €	160	174,00 €	160	263,00 €	160	286,00 €	160	222,00 €	160	377,00 €
180	167,00 €	180	194,00 €	180	291,00 €	180	313,00 €	180	244,00 €	180	411,00 €
200	186,00 €	200	216,00 €	200	322,00 €	200	355,00 €	200	266,00 €	200	449,00 €
225	201,00 €	225	235,00 €	225	352,00 €	225	386,00 €	225	296,00 €	225	492,00 €
250	220,00 €	250	258,00 €	250	389,00 €	250	426,00 €	250	354,00 €	250	532,00 €
300	262,00 €	300	302,00 €	300	464,00 €	300	502,00 €	300	371,00 €	300	617,00 €
350	371,00 €	350	539,00 €	350	708,00 €	350	876,00 €	350	426,00 €	350	716,00 €
400	457,00 €	400	643,00 €	400	823,00 €	400	1.004,00 €	400	521,00 €	400	876,00 €



Zubehör KAMINERHÖHUNG DW-FU



Grundplatte für Kaminerhöhung (mit rundem Einschub, l=220mm), maximale Aufbauhöhe ab Grundplatte 1,5m

Grundplatte für Kaminerhöhung (mit rundem Einschub, l=220mm), maximale Aufbauhöhe ab Grundplatte 2,0m

Grundplatte für Kaminerhöhung (mit rundem Einschub, l=220mm), maximale Aufbauhöhe ab Grundplatte 3,0m

Revisionselement (bis 600°C/Nl), eckige Öffnung 210x140mm, inkl. Klemmband

Revisionselement (bis 600°C/Nl) mit eckiger Öffnung 210x140mm und Blinddeckel

Revisionslängelement 600°C/Nl 1000mm

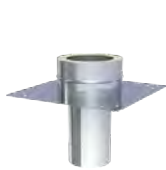

*3



*3

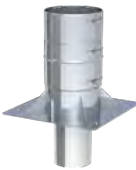

*3



§ 19
BmSchV



§ 19
BmSchV
NEU



DW08Ø		DW08-2Ø		DW08-3Ø		DW10-3Ø		DW2939Ø		DW10Ø		DW13Ø	
115	103,00 €	115	268,00 €	115	280,00 €	115	364,00 €	115	431,00 €	115	324,00 €	115	165,00 €
130	115,00 €	130	288,00 €	130	299,00 €	130	404,00 €	130	470,00 €	130	329,00 €	130	173,00 €
150	132,00 €	150	321,00 €	150	334,00 €	150	428,00 €	150	494,00 €	150	348,00 €	150	199,00 €
160	143,00 €	160	345,00 €	160	359,00 €	160	465,00 €	160	529,00 €	160	354,00 €	160	214,00 €
180	152,00 €	180	370,00 €	180	386,00 €	180	496,00 €	180	559,00 €	180	365,00 €	180	225,00 €
200	160,00 €	200	418,00 €	200	434,00 €	200	525,00 €	200	587,00 €	200	380,00 €	200	251,00 €
225	186,00 €	225	471,00 €	225	489,00 €	225	555,00 €	225	616,00 €	225	395,00 €	225	296,00 €
250	204,00 €	250	510,00 €	250	532,00 €	250	587,00 €	250	647,00 €	250	411,00 €	250	335,00 €
300	222,00 €	300	564,00 €	300	586,00 €	300	670,00 €	300	726,00 €	300	437,00 €	300	408,00 €
350	256,00 €	350	575,00 €	350	600,00 €	350	753,00 €	350	753,00 €	350	465,00 €	350	539,00 €
400	380,00 €	400	693,00 €	400	717,00 €	400	824,00 €	400	815,00 €	400	655,00 €	400	610,00 €

*1 Aufpreis für Revision, eckigen Einschub und verlängerten Einschub auf Anfrage

*2 Aufpreis für Revision, eckigen Einschub, verlängerten Einschub und größere Abmessungen auf Anfrage. Sperrgutartikel mit zusätzlichen Frachtkosten! Aufschlag für 1,0mm +15%

*3 Auf Anfrage auch mit eckigem Einschub möglich



Zubehör KAMINERHÖHUNG DW-FU

Längenelement
500mm

Mündungsabschluss
Unterdruck (bis
600°C/N1)



DW140		DW320	
115	95,00 €	115	86,00 €
130	99,00 €	130	88,00 €
150	112,00 €	150	99,00 €
160	120,00 €	160	102,00 €
180	132,00 €	180	103,00 €
200	140,00 €	200	106,00 €
225	159,00 €	225	112,00 €
250	176,00 €	250	125,00 €
300	233,00 €	300	149,00 €
350	294,00 €	350	174,00 €
400	404,00 €	400	207,00 €



Zubehör KAMINERHÖHUNG DW-ECO 2.0



Grundplatte für
Kaminerhöhung (mit
rundem Einschub,
l=220mm), maxima-
le Aufbauhöhe ab
Grundplatte 1,5m

Grundplatte für
Kaminerhöhung (mit
rundem Einschub,
l=220mm), maxima-
le Aufbauhöhe ab
Grundplatte 2,0m

Revisions-
element (bis
600°C/N1)

Revisions-
element (bis
600°C/N1) mit
eckiger Öffnung
210x140mm und
Blinddeckel

Längenelement
1000mm

Längenelement
500mm

Mündungsabschluss

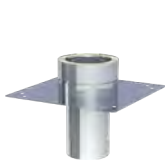

§ 19
BImSchV



§ 19
BImSchV
NEU



205-DWETN080		205-DWETN08-20		205-DWETN100		215-DWECO29390		205-DWETN130		205-DWETN140		205-DWETN320	
130	98,00 €	130	272,00 €	130	280,00 €	130	404,00 €	130	147,00 €	130	87,00 €	130	45,00 €
150	111,00 €	150	301,00 €	150	295,00 €	150	416,00 €	150	166,00 €	150	96,00 €	150	49,00 €
160	120,00 €	160	322,00 €	160	301,00 €	160	417,00 €	160	176,00 €	160	105,00 €	160	50,00 €
180	128,00 €	180	345,00 €	180	305,00 €	180	422,00 €	180	189,00 €	180	112,00 €	180	51,00 €
200	134,00 €	200	393,00 €	200	320,00 €	200	442,00 €	200	211,00 €	200	118,00 €	200	52,00 €
250	171,00 €	250	478,00 €	250	341,00 €	250	467,00 €	250	279,00 €	250	149,00 €	250	56,00 €
300	190,00 €	300	529,00 €	300	365,00 €	300	493,00 €	300	340,00 €	300	195,00 €	300	60,00 €
350	234,00 €	350	552,00 €	350	406,00 €	350	512,00 €	350	475,00 €	350	256,00 €	350	71,00 €
400	372,00 €	400	684,00 €	400	571,00 €	400	706,00 €	400	532,00 €	400	355,00 €	400	89,00 €



Zubehör KAMINERHÖHUNG ZUBEHÖRTEILE



3-Punkt-Abspannschelle

3-Punkt-Abspannschelle

Befestigungsset für 3-Punkt-Abspannschelle (verzinkt)

Abspannseil (verzinkt), Preis pro Meter

Falz-Klemme für 2-Punkt-Abspannschelle



Rgr. DW



€ NETTO

KEEW236Ø		DW42Ø		KEEW237	KEEW242	ZUDA1069
115	36,00 €	115	38,00 €	56,00 €	13,00 €	33,00 €
120	37,00 €	130	40,00 €			
130	38,00 €	150	40,00 €			
140	40,00 €	160	40,00 €			
150	41,00 €	180	41,00 €			
160	42,00 €	200	42,00 €			
180	43,00 €	225	43,00 €			
200	45,00 €	250	44,00 €			
225	48,00 €	300	58,00 €			
250	50,00 €	350	69,00 €			
300	54,00 €	400	72,00 €			
350	58,00 €					
400	67,00 €					



Zubehör KAMINAUFSÄTZE



Lamellenaufsatz mit 4 Lamellen und Universaleinschub passend EW und DW, und DW, Kupfer Edelstahl hochglanz

Lamellenaufsatz mit 4 Lamellen und Universaleinschub EW

Lamellenaufsatz Hubo 4 Lamellen und Nietstreifen, Edelstahl

Aufpreis für zusätzliche Lamelle: Edelstahl

Aufpreis für zusätzliche Lamelle: Kupfer

Hurrican 15 für Festbrennstoffe, matt, für Ø120-150mm



*2



*3

HUBO1EØ		HUBO1CUØ		HUBO2EØ		HUBO2CUØ		HUBO-LAEØ		HUBO-LACUØ		HC15
080	229,00 €	080	317,00 €	080	198,00 €	080	274,00 €	080	36,00 €	080	50,00 €	305,00 €
100	235,00 €	100	322,00 €	100	205,00 €	100	281,00 €	100	37,00 €	100	51,00 €	
130	242,00 €	130	332,00 €	130	213,00 €	130	294,00 €	130	38,00 €	130	52,00 €	
150	252,00 €	150	347,00 €	150	221,00 €	150	304,00 €	150	42,00 €	150	58,00 €	
160	272,00 €	160	373,00 €	160	239,00 €	160	327,00 €	160	45,00 €	160	64,00 €	
180	291,00 €	180	401,00 €	180	255,00 €	180	350,00 €	180	50,00 €	180	69,00 €	
200	310,00 €	200	425,00 €	200	272,00 €	200	373,00 €	200	52,00 €	200	72,00 €	
225	320,00 €	225	440,00 €	225	278,00 €	225	381,00 €	225	55,00 €	225	74,00 €	
250	326,00 €	250	448,00 €	250	285,00 €	250	391,00 €	250	56,00 €	250	75,00 €	
300	340,00 €	300	466,00 €	300	294,00 €	300	402,00 €	300	57,00 €	300	78,00 €	

- *1 Auf Anfrage auch mit eckigem Einschub möglich
- *2 Auch erhältlich in matt (330-HUBO1E) oder gebürstet (350-HUBO1E)
- *3 2 Jahre Gewährleistung auf unseren Hurrican ausschließlich bei entsprechender Wartung



Zubehör KAMINAUFsätze



Hurrican 20 für Festbrennstoffe, matt, für Ø160-190mm

Hurrican 24 für Festbrennstoffe, matt, für Ø200-250mm

Hurrican 30 für Festbrennstoffe, matt, für Ø300-350mm

Hurrican 15 für Öl- und Gas, matt, für Ø120-150mm

Hurrican 20 für Öl- und Gas, matt, für Ø160-190mm

Hurrican 24 für Öl- und Gas, matt, für Ø200-250mm

Hurrican 30 für Öl- und Gas, matt, für Ø300-350mm

						
HC20	HC24	HC30	HC15-1	HC20-1	HC24-1	HC30-1
334,00 €	367,00 €	396,00 €	305,00 €	334,00 €	367,00 €	396,00 €

Einschubstutzen für Hurrican passend in EW

Einschubstutzen für Hurrican passend in DW

Dehnfugenblech 300x300mm für Schamotte

		
FU22650	FU22480	D...E
120 60,00 €	120 60,00 €	120x120 D1212E 102,00 €
130 63,00 €	130 63,00 €	130x130 D1313E 103,00 €
140 64,00 €	140 64,00 €	140x140 D1414E 107,00 €
150 66,00 €	150 66,00 €	150x150 D1515E 109,00 €
160 74,00 €	160 74,00 €	120x180 D1218E 109,00 €
180 78,00 €	180 78,00 €	150x200 D1520E 111,00 €
200 94,00 €	200 94,00 €	160x160 D1616E 114,00 €
225 98,00 €	225 98,00 €	170x170 D1717E 115,00 €
250 102,00 €	250 102,00 €	180x180 D1818E 117,00 €
300 149,00 €	300 149,00 €	200x200 D2020E 118,00 €
350 159,00 €	350 159,00 €	250x250 D2525E 170,00 €

- *1 2 Jahre Gewährleistung auf unseren Hurrican ausschließlich bei entsprechender Wartung
- *2 Dehnfugenblech mit Hinterlüftung gegen Aufpreis erhältlich



NAE	NAPOLEONHAUBE AUS EDELSTAHL
MEE	MEIDINGER SCHEIBE AUS EDELSTAHL

Breite in mm

	500	563	625	688	750	813	875	938	1000	1063	1125
--	-----	-----	-----	-----	-----	-----	-----	-----	------	------	------

4 Stützen

500	270,00 €	-	-	-	-	-	-	-	-	-	-
563	278,00 €	286,00 €	-	-	-	-	-	-	-	-	-
625	280,00 €	291,00 €	299,00 €	-	-	-	-	-	-	-	-
688	287,00 €	298,00 €	311,00 €	318,00 €	-	-	-	-	-	-	-
750	298,00 €	304,00 €	318,00 €	325,00 €	335,00 €	-	-	-	-	-	-
813	299,00 €	318,00 €	335,00 €	357,00 €	371,00 €	390,00 €	-	-	-	-	-
875	309,00 €	331,00 €	357,00 €	380,00 €	406,00 €	424,00 €	448,00 €	-	-	-	-
938	325,00 €	351,00 €	380,00 €	406,00 €	431,00 €	455,00 €	480,00 €	515,00 €	-	-	-
1000	339,00 €	367,00 €	396,00 €	433,00 €	459,00 €	488,00 €	515,00 €	546,00 €	580,00 €	-	-

6 Stützen

Länge in mm	1063	351,00 €	387,00 €	420,00 €	455,00 €	488,00 €	515,00 €	549,00 €	578,00 €	616,00 €	655,00 €	-
	1125	370,00 €	406,00 €	440,00 €	475,00 €	508,00 €	546,00 €	580,00 €	616,00 €	655,00 €	692,00 €	732,00 €
	1188	387,00 €	420,00 €	466,00 €	503,00 €	538,00 €	574,00 €	607,00 €	650,00 €	693,00 €	732,00 €	772,00 €
	1250	397,00 €	440,00 €	480,00 €	520,00 €	570,00 €	602,00 €	650,00 €	684,00 €	732,00 €	772,00 €	812,00 €
	1313	413,00 €	459,00 €	503,00 €	549,00 €	597,00 €	636,00 €	677,00 €	722,00 €	772,00 €	816,00 €	865,00 €
	1375	424,00 €	480,00 €	520,00 €	574,00 €	616,00 €	662,00 €	708,00 €	756,00 €	803,00 €	851,00 €	908,00 €
	1438	444,00 €	492,00 €	549,00 €	597,00 €	642,00 €	692,00 €	745,00 €	796,00 €	848,00 €	895,00 €	948,00 €
	1500	474,00 €	573,00 €	626,00 €	686,00 €	755,00 €	808,00 €	866,00 €	919,00 €	980,00 €	1.039,00 €	1.102,00 €
	1563	526,00 €	597,00 €	657,00 €	718,00 €	777,00 €	835,00 €	896,00 €	964,00 €	1.025,00 €	1.087,00 €	1.153,00 €
	1625	548,00 €	616,00 €	678,00 €	745,00 €	808,00 €	866,00 €	935,00 €	1.003,00 €	1.069,00 €	1.129,00 €	1.198,00 €
	1688	566,00 €	633,00 €	693,00 €	769,00 €	835,00 €	904,00 €	973,00 €	1.039,00 €	1.109,00 €	1.180,00 €	1.252,00 €
	1750	578,00 €	657,00 €	726,00 €	793,00 €	866,00 €	935,00 €	1.010,00 €	1.079,00 €	1.153,00 €	1.219,00 €	1.295,00 €
	1813	597,00 €	669,00 €	755,00 €	822,00 €	896,00 €	968,00 €	1.047,00 €	1.117,00 €	1.195,00 €	1.265,00 €	1.334,00 €
	1875	609,00 €	700,00 €	777,00 €	850,00 €	935,00 €	1.003,00 €	1.079,00 €	1.161,00 €	1.242,00 €	1.318,00 €	1.394,00 €
1938	633,00 €	718,00 €	797,00 €	879,00 €	958,00 €	1.039,00 €	1.124,00 €	1.205,00 €	1.287,00 €	1.364,00 €	1.441,00 €	
2000	641,00 €	732,00 €	835,00 €	903,00 €	985,00 €	1.093,00 €	1.153,00 €	1.234,00 €	1.328,00 €	1.409,00 €	1.494,00 €	

Angegebene Maße in mm =

Umlaufender Überstand NAE:

Umlaufender Überstand MEE:

Stützenhöhe verstellbar von 250 bis 350 mm:

Napoleonhauben und Meidinger Scheiben zum Aufklappen:

Ausführung in Kupfer:

Kaminmaß

+ 40 mm

+ 40 mm

32,00 € netto auf rabattierten Listenpreis

43,00 € netto auf rabattierten Listenpreis

80 % Aufschlag auf Listenpreis

Napoleonhaube



Napoleonhaube klappbar



Meidinger Scheibe



Meidinger Scheibe klappbar



- Napoleonhaube und Meidinger Scheibe werden ohne Bohrungen geliefert. Einzelteile werden lose geliefert.
- NAE muss ab einer Länge oder Breite von 2.000 mm zweiteilig gefertigt werden!
- Der Artikelcode für Ihre Bestellung ergibt sich aus: NAE + Länge + Breite oder MEE + Länge + Breite (Bsp: NAE938750)



ABEØØ		KAMINABDECKPLATTE AUS EDELSTAHL										
		Breite in mm										
		500	563	625	688	750	813	875	938	1000	1063	1125
Länge in mm	500	209,00 €	-	-	-	-	-	-	-	-	-	-
	563	214,00 €	221,00 €	-	-	-	-	-	-	-	-	-
	625	218,00 €	227,00 €	235,00 €	-	-	-	-	-	-	-	-
	688	222,00 €	233,00 €	241,00 €	245,00 €	-	-	-	-	-	-	-
	750	233,00 €	236,00 €	245,00 €	252,00 €	259,00 €	-	-	-	-	-	-
	813	235,00 €	245,00 €	259,00 €	278,00 €	287,00 €	317,00 €	-	-	-	-	-
	875	240,00 €	256,00 €	278,00 €	295,00 €	314,00 €	328,00 €	345,00 €	-	-	-	-
	938	252,00 €	272,00 €	295,00 €	314,00 €	332,00 €	350,00 €	371,00 €	396,00 €	-	-	-
	1000	262,00 €	285,00 €	306,00 €	334,00 €	354,00 €	377,00 €	396,00 €	421,00 €	449,00 €	-	-
	1063	272,00 €	298,00 €	325,00 €	349,00 €	377,00 €	396,00 €	423,00 €	448,00 €	475,00 €	504,00 €	-
	1125	287,00 €	314,00 €	341,00 €	367,00 €	393,00 €	421,00 €	449,00 €	475,00 €	504,00 €	531,00 €	565,00 €
	1188	298,00 €	325,00 €	363,00 €	388,00 €	414,00 €	444,00 €	471,00 €	503,00 €	533,00 €	565,00 €	596,00 €
	1250	309,00 €	341,00 €	371,00 €	401,00 €	440,00 €	465,00 €	503,00 €	526,00 €	565,00 €	596,00 €	626,00 €
	1313	320,00 €	354,00 €	388,00 €	423,00 €	459,00 €	488,00 €	521,00 €	555,00 €	596,00 €	627,00 €	667,00 €
	1375	328,00 €	371,00 €	401,00 €	444,00 €	475,00 €	512,00 €	549,00 €	582,00 €	626,00 €	658,00 €	699,00 €
	1438	344,00 €	383,00 €	423,00 €	459,00 €	494,00 €	531,00 €	573,00 €	616,00 €	656,00 €	688,00 €	731,00 €
	1500	354,00 €	396,00 €	433,00 €	475,00 €	521,00 €	558,00 €	601,00 €	636,00 €	678,00 €	722,00 €	759,00 €
	1563	367,00 €	413,00 €	455,00 €	494,00 €	538,00 €	578,00 €	619,00 €	667,00 €	708,00 €	750,00 €	797,00 €
	1625	380,00 €	428,00 €	471,00 €	515,00 €	558,00 €	601,00 €	648,00 €	693,00 €	739,00 €	781,00 €	828,00 €
	1688	393,00 €	440,00 €	481,00 €	531,00 €	578,00 €	626,00 €	672,00 €	722,00 €	765,00 €	818,00 €	864,00 €
1750	401,00 €	455,00 €	503,00 €	549,00 €	601,00 €	648,00 €	696,00 €	747,00 €	797,00 €	845,00 €	896,00 €	
1813	413,00 €	465,00 €	521,00 €	569,00 €	619,00 €	669,00 €	726,00 €	773,00 €	827,00 €	876,00 €	923,00 €	
1875	423,00 €	483,00 €	538,00 €	593,00 €	648,00 €	693,00 €	745,00 €	803,00 €	860,00 €	911,00 €	963,00 €	
1938	440,00 €	494,00 €	552,00 €	607,00 €	661,00 €	722,00 €	777,00 €	834,00 €	887,00 €	941,00 €	998,00 €	
2000	444,00 €	508,00 €	578,00 €	626,00 €	684,00 €	756,00 €	797,00 €	853,00 €	916,00 €	973,00 €	1.030,00 €	

- Angegebene Maße in mm = Kaminmaß
- Umlaufender Überstand: + 15 mm
- Ausführung in Kupfer: 80 % Aufschlag auf Listenpreis
- Ausführung Wassernase außen: 10 % Aufschlag auf Listenpreis
- Ausführung Wassernase innen: 10 % Aufschlag auf Listenpreis

ACHTUNG: Bitte bei Kombination der Abdeckplatte mit der Kaminverkleidung immer das Fertigmaß der Kaminverkleidung als Kaminmaß beachten.

Kaminabdeckplatte

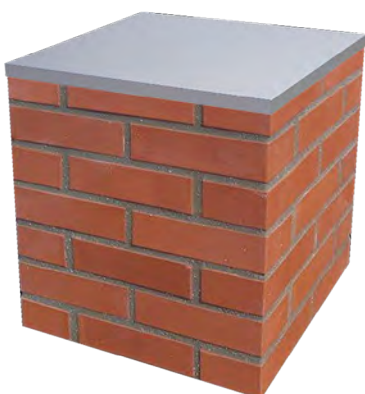

Aufpreis für Aus-
schnitt rund ohne
Stützen

Aufpreis für Aus-
schnitt rund mit
Stützen

Aufpreis für Abdeck-
platte mit integrierter
DW08

Aufpreis für Aus-
schnitt quadratisch
ohne Stützen

Aufpreis für Aus-
schnitt quadratisch
mit Stützen



ABE413Ø		ABE414Ø		ABE417Ø		ABE415.../...		ABE416.../...	
080	57,00 €	080	84,00 €	080	172,00 €	080x080	59,00 €	080x080	87,00 €
100	58,00 €	100	86,00 €	100	175,00 €	100x100	61,00 €	100x100	89,00 €
115	59,00 €	115	87,00 €	115	178,00 €	115x115	64,00 €	115x115	98,00 €
120	60,00 €	120	88,00 €	120	191,00 €	120x120	65,00 €	120x120	99,00 €
130	61,00 €	130	89,00 €	130	202,00 €	130x130	71,00 €	130x130	105,00 €
140	63,00 €	140	95,00 €	140	218,00 €	140x140	74,00 €	140x140	110,00 €
150	64,00 €	150	98,00 €	150	230,00 €	150x150	81,00 €	150x150	119,00 €
160	71,00 €	160	105,00 €	160	252,00 €	160x160	82,00 €	160x160	120,00 €
180	74,00 €	180	110,00 €	180	270,00 €	180x180	87,00 €	180x180	128,00 €
200	81,00 €	200	119,00 €	200	286,00 €	200x200	95,00 €	200x200	140,00 €
225	87,00 €	225	128,00 €	225	325,00 €	225x225	110,00 €	225x225	163,00 €
250	95,00 €	250	140,00 €	250	363,00 €	250x250	119,00 €	250x250	167,00 €
300	110,00 €	300	163,00 €	300	398,00 €	300x300	150,00 €	300x300	222,00 €
350	128,00 €	350	193,00 €	350	481,00 €	350x350	187,00 €	350x350	275,00 €
400	150,00 €	400	222,00 €	400	717,00 €	400x400	218,00 €	400x400	325,00 €
450	311,00 €	450	258,00 €	450	768,00 €	450x450	251,00 €	450x450	373,00 €
				500	871,00 €				
				600	1.009,00 €				



KV	KAMINVERKLEIDUNG				
Kaminmaß in cm	Kaminhöhe in cm				
	100	150	200	250	300
40 x 40	381,00 €	569,00 €	756,00 €	946,00 €	1.131,00 €
40 x 50	424,00 €	636,00 €	846,00 €	1.057,00 €	1.265,00 €
40 x 60	474,00 €	705,00 €	940,00 €	1.176,00 €	1.408,00 €
40 x 70	520,00 €	777,00 €	1.034,00 €	1.291,00 €	1.546,00 €
40 x 80	566,00 €	845,00 €	1.124,00 €	1.405,00 €	1.681,00 €
40 x 90	611,00 €	915,00 €	1.217,00 €	1.522,00 €	1.823,00 €
50 x 50	474,00 €	705,00 €	940,00 €	1.176,00 €	1.408,00 €
50 x 60	520,00 €	777,00 €	1.034,00 €	1.291,00 €	1.546,00 €
50 x 70	567,00 €	847,00 €	1.127,00 €	1.408,00 €	1.690,00 €
50 x 80	611,00 €	915,00 €	1.217,00 €	1.522,00 €	1.823,00 €
50 x 90	659,00 €	985,00 €	1.311,00 €	1.638,00 €	1.966,00 €
50 x 10	704,00 €	1.057,00 €	1.407,00 €	1.755,00 €	2.106,00 €
50 x 110	754,00 €	1.126,00 €	1.500,00 €	1.875,00 €	2.249,00 €
50 x 120	797,00 €	1.195,00 €	1.591,00 €	1.991,00 €	2.384,00 €
50 x 130	846,00 €	1.264,00 €	1.685,00 €	2.104,00 €	2.525,00 €
60 x 60	566,00 €	845,00 €	1.124,00 €	1.405,00 €	1.681,00 €
60 x 70	610,00 €	914,00 €	1.216,00 €	1.520,00 €	1.822,00 €
60 x 80	659,00 €	985,00 €	1.311,00 €	1.638,00 €	1.966,00 €
60 x 90	704,00 €	1.057,00 €	1.407,00 €	1.755,00 €	2.106,00 €
60 x 100	754,00 €	1.126,00 €	1.500,00 €	1.875,00 €	2.249,00 €
60 x 110	797,00 €	1.195,00 €	1.591,00 €	1.991,00 €	2.384,00 €
60 x 120	846,00 €	1.264,00 €	1.685,00 €	2.104,00 €	2.525,00 €
60 x 130	892,00 €	1.336,00 €	1.780,00 €	2.225,00 €	2.665,00 €
70 x 70	659,00 €	985,00 €	1.311,00 €	1.638,00 €	1.966,00 €
70 x 80	704,00 €	1.057,00 €	1.407,00 €	1.755,00 €	2.106,00 €
70 x 90	754,00 €	1.126,00 €	1.500,00 €	1.875,00 €	2.249,00 €
70 x 100	797,00 €	1.195,00 €	1.591,00 €	1.991,00 €	2.384,00 €
70 x 110	846,00 €	1.264,00 €	1.685,00 €	2.104,00 €	2.525,00 €
70 x 120	892,00 €	1.336,00 €	1.780,00 €	2.225,00 €	2.665,00 €
70 x 130	939,00 €	1.407,00 €	1.874,00 €	2.338,00 €	2.808,00 €
80 x 80	754,00 €	1.126,00 €	1.500,00 €	1.875,00 €	2.249,00 €
80 x 90	797,00 €	1.195,00 €	1.591,00 €	1.991,00 €	2.384,00 €
80 x 100	846,00 €	1.264,00 €	1.685,00 €	2.104,00 €	2.525,00 €
80 x 110	892,00 €	1.336,00 €	1.780,00 €	2.225,00 €	2.665,00 €
80 x 120	939,00 €	1.407,00 €	1.874,00 €	2.338,00 €	2.808,00 €
80 x 130	985,00 €	1.474,00 €	1.966,00 €	2.455,00 €	2.946,00 €
100 x 100	939,00 €	1.407,00 €	1.874,00 €	2.338,00 €	2.808,00 €
100 x 110	985,00 €	1.474,00 €	1.966,00 €	2.455,00 €	2.946,00 €
100 x 120	1.030,00 €	1.543,00 €	2.056,00 €	2.567,00 €	3.080,00 €
100 x 130	1.077,00 €	1.614,00 €	2.150,00 €	2.686,00 €	3.223,00 €



Aufpreis: + Kupfer 80 % / + Edelstahl 35 %
 Zusammenstellung: Kaminverkleidung besteht aus 4 werkseitig vernieteten Seitenteilen
 Die Seitenteile können auf Anfrage auch lose geliefert werden
 Farbe: Sepiabraun
 Material: AL Mg3 Aluminiumblech
 Umlaufender Überstand: +15mm

• Der Artikelcode für Ihre Bestellung ergibt sich aus: KV + Kaminhöhe + Kaminmaß (Bsp: KV1004040)



AIR CLEAN TOP

Der „Air Clean Top“ ist ein elektrostatischer Feinstaubabscheider für Scheitholz- oder Pellets-Feuerungsstätten bis 50kW und wird auf der Kaminmündung montiert. Er kann sowohl an Edelstahlschornsteine wie auch (mit entsprechendem VA-Rohr-Einsatz) an Keramikschorneinsteine und gemauerte Kamine angeschlossen werden.

Bei der elektrostatischen Partikelabscheidung wird im Inneren des „Air Clean Top“ ein elektrisches Feld erzeugt, welches die im Abgas enthaltenen Staubpartikel auflädt und an die Wand des Abgasrohres drängt, wo sie sich zu größeren Staubkörnern verbinden. Diese können dann bei der Revision durch den Schornsteinfeger problemlos entfernt werden.

Der Schornsteinzug wird durch den Einsatz eines Feinstaubabscheiders nicht beeinflusst.

90%
ABSCHIEDUNGSGRAD



EIGENSCHAFTEN

- Für handbeschickte Scheitholz- und Pellets-Feuerstätten bis 50 kW
- Für Neubau oder Nachrüstung
- Einfache Revision
- Geprüfter Abscheidungsgrad bis 90%
- DIBt-Zulassung

AIR CLEAN BRICK

Der elektrostatische Feinstaubabscheider "Air Clean Brick" wird für Einzelraumfeuerungen und automatische Holzfeuerungen bis 100 kW eingesetzt und vorzugsweise im Dachboden montiert.

Er reduziert den Feinstaubausstoß erheblich und trägt somit zur Verbesserung der lokalen Luftqualität bei. Sowohl neu errichtete wie auch bestehende Feuerstätten können mit diesem Feinstaubfilter ausgerüstet werden und damit gemäß den lokalen Emissionsvorschriften betrieben werden. Die Montage im Dachboden ermöglicht eine einfache und gut zugängliche Wartung.



EIGENSCHAFTEN

- Einbau im Innenbereich, vorwiegend im Dachboden
- Großzügige Serviceöffnung für Revision und Servicearbeiten
- Elektrode und Isolator können einfach herausgenommen werden, ohne neu justiert zu werden.
- Geprüfter Abscheidegrad bis zu 95%
- DIBt-Zulassung



1. Öffnung in bestehenden Schornstein stemmen
2. Einbauahmen einmauern

3. Elektrode und Isolator kammer am Rahmen befestigen
4. Serviceöffnung schließen und elektrische Verbindung zur Steuerung herstellen



Zubehör FEINSTAUBPARTIKELABSCHIEDER



AIR CLEAN TOP

Verlängerung für T-Stück l=500mm

Feinstaubabscheider "Air Clean Top"

T-Stück

Kamineinsatz 800mm rund mit Platte

Kaminabdeckplatte mit EW-Stützen

Wartungsschalter

Anschlusskabel Länge 5m/10m



*1



ZU10628	ZUAC2691	ZU104930	ZU104890	ZU106290	ZU10729	ZU10730-M
29,00 €	2.700,00 €	130 82,00 € 150 88,00 € 180 114,00 € 200 114,00 € 250 140,00 € 300 160,00 € 350 193,00 € 400 210,00 €	130 188,00 € 150 196,00 € 180 210,00 € 200 219,00 € 250 259,00 € 300 301,00 € 350 350,00 € 400 398,00 €	130 57,00 € 150 58,00 € 180 59,00 € 200 60,00 € 250 78,00 € 300 80,00 € 350 82,00 € 400 97,00 €	130,00 €	5 125,00 € 10 166,00 €

AIR CLEAN BRICK

Rußpartikelfilter für Mauerwerk inkl. Steuerung

Revisionsdeckel groß für Rußpartikelfilter ZUAC2929

Elektrode für Schornsteine größer 300x300mm



NEU



NEU



NEU

ZUAC2929	ZU11029	ZU11054
2.120,00 €	41,00 €	189,00 €

Zubehör für AIR CLEAN TOP und AIR CLEAN BRICK

LCD-Anzeige für Innenbereich

Statusanzeige für Innenbereich



ZU10727	ZU10728
696,00 €	235,00 €



System MOTORISCHE ABGASKLAPPE



Abgasklappen, nach ihrem Erfinder auch Diermayerklappen genannt, werden in die Verbindungsleitung zwischen Heizkessel und Schornstein eingebaut und verschließen den Abgasweg zum Schornstein, wenn dieser nicht mehr benötigt wird.

Damit verhindern sie ein Auskühlen des Wärmeerzeugers und auch des Aufstellraumes durch die Strömungssicherung und tragen wesentlich zu einer Energieeinsparung bei.

Zusätzlich vermeiden sie beispielsweise bei Kaskadenanlagen auch ein mögliches Einströmen von Abgasen aus weiteren an den Schornstein angeschlossenen Feuerstätten in den Aufstellraum und bewirken eine gewisse Schalldämmung bei mehrfachbelegten Schornsteinen.

Wir bieten Ihnen sowohl manuell verschließbare Abgasklappen wie auch Abgasklappen mit elektrischem Stellmotor, die vom Brenner automatisch gesteuert werden.

MOTORISCHE ABGASKLAPPE MAK-N



Temperatur:	bis 400 °C
Druckdicht nach außen / Gehäuse:	Unterdruck / (NI)
Werkstoff:	1.4404 / 316L
Anwendung:	Abgasanlagen für Unterdruck, Parallelbetrieb, Absperrklappen Energiesparklappe
Welle:	Durchgehend, ohne Dichtung
Klappe:	Mit Ringspalt zur Zwangsbelüftung
System / Anschluss Standard:	EW-FU
System / Anschluss optional:	Schweißende / Flansch
doppelwandige Ausführung:	Optional
Handverstellung	Getriebeausrüstung und Handverstellhebel
Optional auf Anfrage erhältlich:	Sicherheits-Endlagenschalter F4 (Preis 207,00€) Hilfsschalter F1 (einfach, Preis 111,00€), F2 (doppelt, Preis 145,00€), F3 (doppelt, Preis 216,00€)

Abgasklappe mit Handverstellung

- Klemmschraube + dauerhaft fixiert bis 0°-90°,
- Ansteuerung: Auf-Zu 90°
- kein Hilfsschalter

Motorisch gesteuerte Abgasklappe mit Klappenantrieb

- Getriebeausrüstung und Handverstellhebel;
- Ansteuerung: Auf-Zu oder 3-Punkt;
- Nennspannung: AC/DC24V

Motorisch gesteuerte Abgasklappe Schnellläufer

- Getriebeausrüstung und Handverstellhebel;
- Ansteuerung: Auf-Zu;
- Nennspannung: AC/DC24 V;
- Schließzeit/Laufzeit Motor: 4s;
- Schutzart: IP54;
- kein Hilfsschalter

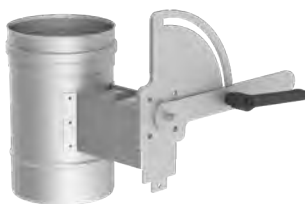

MAK-N-H...-00-FUØ		MAK-N-B...-00-FUØ		MAK-N-D...-00-FUØ							
1 100	523,00 €	1 250	761,00 €	1 100	702,00 €	2 250	1.119,00 €	1 100	1.001,00 €	2 250	1.292,00 €
1 115	529,00 €	1 300	825,00 €	1 115	708,00 €	2 300	1.184,00 €	1 115	1.007,00 €	2 300	1.355,00 €
1 120	539,00 €	1 350	961,00 €	1 120	718,00 €	2 350	1.318,00 €	1 120	1.015,00 €	2 350	1.491,00 €
1 130	565,00 €	1 400	1.119,00 €	1 130	743,00 €	2 400	1.477,00 €	1 130	1.039,00 €	2 400	1.651,00 €
1 150	603,00 €	1 450	1.780,00 €	1 150	782,00 €	2 450	2.138,00 €	1 150	1.080,00 €	2 450	2.310,00 €
1 160	617,00 €	1 500	2.016,00 €	1 160	796,00 €	2 500	2.374,00 €	1 160	1.094,00 €	2 500	2.547,00 €
1 180	631,00 €	1 550	2.250,00 €	1 180	810,00 €	2 550	2.609,00 €	1 180	1.107,00 €	2 550	2.780,00 €
1 200	681,00 €	1 600	2.489,00 €	1 200	860,00 €	2 600	2.848,00 €	1 200	1.159,00 €	2 600	3.019,00 €



System MOTORISCHE ABGASKLAPPE



Motorisch gesteuerte Abgasklappe für Außenbereich

- Handkurbel und Verriegelungsschalter; - Ansteuerung: Auf-Zu;
- Nennspannung: AC24-230V/DC24-125V;
- Schließzeit/Laufzeit Motor: 75s;
- Laufzeit Federrücklauf: 20s;
- mit Federrücklaufantrieb;
- Schutzart: IP66;
- 2x Hilfsschalter

Motorisch gesteuerte Abgasklappe mit Federrücklaufantrieb

- Handkurbel und Verriegelungsschalter;
- Ansteuerung: Auf-Zu;
- Nennspannung: AC24-230V/DC24-125V;
- Laufzeit Notstellposition: 20s/Motor: 75s;
- Schutzart: IP54;
- 2x Hilfsschalter



MAK-N-E...-00-FUØ		MAK-N-C...-00-FUØ					
1 100	1.849,00 €	2 250	2.121,00 €	1 100	1.126,00 €	2 250	1.495,00 €
1 115	1.857,00 €	2 300	2.184,00 €	1 115	1.133,00 €	2 300	1.559,00 €
1 120	1.867,00 €	2 350	2.322,00 €	1 120	1.140,00 €	2 350	1.694,00 €
1 130	1.891,00 €	2 400	2.480,00 €	1 130	1.165,00 €	2 400	1.852,00 €
1 150	1.929,00 €	2 450	3.139,00 €	1 150	1.206,00 €	2 450	2.512,00 €
1 160	1.943,00 €	2 500	3.377,00 €	1 160	1.219,00 €	2 500	2.748,00 €
1 180	1.958,00 €	2 550	3.608,00 €	1 180	1.232,00 €	2 550	2.984,00 €
1 200	2.007,00 €	2 600	3.850,00 €	1 200	1.285,00 €	2 600	3.223,00 €

MOTORISCHE ABGASKLAPPE MAK-P



Temperatur:	bis 200 °C
Druckdicht nach außen / Gehäuse:	Überdruck / 200 Pa (P1)
Werkstoff:	1.4404 / 316L
Anwendung:	Abgasanlagen für Über- und Unterdruckbetrieb Energiesparklappe
Welle:	Durchgehend, 5000 Pa, kondensatdicht
Klappe:	Metallischer Anschlag
System / Anschluss Standard:	EW-AL-BI
System / Anschluss optional:	EW-KL / Schweißende / Flansch (bis 600° C / 5000 Pa)
doppelwandige Ausführung:	Optional
Handverstellung:	Getriebeausrastung und Handverstellhebel
Optional auf Anfrage erhältlich:	Sicherheits-Endlagenschalter F4 (Preis 207,00€) Hilfsschalter F1 (einfach, Preis 111,00€), F2 (doppelt, Preis 145,00€), F3 (doppelt, Preis 216,00€)

Abgasklappe mit Handverstellung

- Klemmschraube + dauerhaft fixiert bis 0°-90°;
- Ansteuerung: Auf-Zu 90°;
- kein Hilfsschalter

Motorisch gesteuerte Abgasklappe mit Klappenantrieb

- Getriebeausrastung und Handverstellhebel;
- Ansteuerung: Auf-Zu oder 3-Punkt;
- Nennspannung: AC 230V; Alternativ mit Nennspannung AC/DC24V erhältlich;
- Schließzeit/Laufzeit Motor: 150s;
- Schutzart: IP54; - 1x Hilfsschalter

Motorisch gesteuerte Abgasklappe Schnellläufer

- Getriebeausrastung und Handverstellhebel;
- Ansteuerung: Auf-Zu;
- Nennspannung: AC/DC24 V;
- Schließzeit/Laufzeit Motor: 4s;
- Schutzart: IP54;
- kein Hilfsschalter



MAK-P-H...-00-ALBIØ		MAK-P-B...-00-ALBIØ		MAK-P-D...-00-ALBIØ	
1 100	786,00 €	1 250	1.079,00 €	1 100	965,00 €
1 115	794,00 €	1 300	1.211,00 €	2 250	1.437,00 €
1 120	800,00 €	1 350	1.369,00 €	1 115	973,00 €
1 130	826,00 €	1 400	2.014,00 €	2 300	1.569,00 €
1 150	865,00 €			1 120	980,00 €
1 160	879,00 €			2 350	1.727,00 €
1 180	891,00 €			1 130	1.006,00 €
1 200	940,00 €			2 400	2.372,00 €
				1 130	1.302,00 €
				2 400	2.544,00 €
				1 150	1.045,00 €
				1 150	1.343,00 €
				1 160	1.058,00 €
				1 160	1.355,00 €
				1 180	1.070,00 €
				1 180	1.368,00 €
				1 200	1.119,00 €
				1 200	1.417,00 €



System MOTORISCHE ABGASKLAPPE



Motorisch gesteuerte Abgasklappe für Außenbereich

- Handkurbel und Verriegelungsschalter;
- Ansteuerung: Auf-Zu;
- Nennspannung: AC24-230V/DC24-125V;
- Schließzeit/Laufzeit Motor: 75s;
- Laufzeit Federrücklauf: 20s;
- mit Federrücklaufantrieb;
- Schutzart: IP66;
- 2x Hilfsschalter

Motorisch gesteuerte Abgasklappe mit Federrücklaufantrieb

- Handkurbel und Verriegelungsschalter;
- Ansteuerung: Auf-Zu;
- Nennspannung: AC24-230V/DC24-125V;
- Laufzeit Notstellposition: 20s/Motor: 75s;
- Schutzart: IP54;
- 2x Hilfsschalter



MAK-P-E...-00-ALBIØ		MAK-P-C...-00-ALBIØ	
1 100	2.113,00 €	2 250	2.437,00 €
1 115	2.120,00 €	2 300	2.571,00 €
1 120	2.127,00 €	2 350	2.729,00 €
1 130	2.152,00 €	2 400	3.375,00 €
1 150	2.192,00 €		
1 160	2.205,00 €		
1 180	2.218,00 €		
1 200	2.269,00 €		
		1 100	1.389,00 €
		1 115	1.397,00 €
		1 120	1.405,00 €
		1 130	1.430,00 €
		1 150	1.469,00 €
		1 160	1.481,00 €
		1 180	1.494,00 €
		1 200	1.544,00 €

MOTORISCHE ABGASKLAPPE MAK-HT



Temperatur:	bis 600 °C
Druckdicht nach außen / Gehäuse:	Überdruck / 5000 Pa (H1)
Werkstoff:	1.4404 / 316L
Anwendung:	Anlagen-, Ofen-, Schiffsbau, Motorenprüfstände, BHKW, chemische Industrie, Bypassklappen, Rückströmsicherung
Welle:	Thermisch entkoppelt, 5000 Pa, kondensatdicht
Klappe:	Metallischer Anschlag inkl. Dichtung
Druckbeständigkeit Klappe	Leckrate bis Ø 250 mm, max 200 l/h bei 100 Pa, nach DVGW - Arbeitsblatt G635
System / Anschluss Standard:	Flansch
Handverstellung:	Handrad
Optional auf Anfrage erhältlich:	Sicherheits-Endlagenschalter F4 (Preis 207,00€)

Motorisch gesteuerte Abgasklappe mit Drehantrieb für Außenbereich

- Handverstellung möglich;
- Ansteuerung Auf/Zu oder 3-Punkt;
- Belimo Assistant App über NFC;
- Nennspannung: AC24-230V/DC24-125V;
- Schließzeit/Laufzeit Motor: 35s; veränderbar 30-120s;
- Schutzart: IP67;
- 2x Hilfsschalter

Motorisch gesteuerte Abgasklappe mit Federrücklaufantrieb

- Handkurbel und Verriegelungsschalter;
- Ansteuerung: Auf-Zu;
- Nennspannung: AC 230V; Alternativ mit Nennspannung AC/DC24V erhältlich;
- Laufzeit Notstellposition: < 20s/Motor: 75s;
- Schutzart: IP54;
- 2x Hilfsschalter



MAK-HT-A...-00-FLØ		MAK-HT-C...-00-FLØ					
4 150	5.809,00 €	4 600	11.836,00 €	3 150	4.091,00 €	3 550	8.364,00 €
4 200	6.037,00 €	4 650	12.457,00 €	3 200	4.331,00 €	3 600	8.983,00 €
4 250	6.266,00 €	4 700	13.078,00 €	3 250	4.573,00 €	3 650	9.606,00 €
4 300	6.491,00 €	4 750	13.700,00 €	3 300	4.812,00 €	3 700	10.227,00 €
4 350	7.187,00 €	4 800	14.895,00 €	3 350	5.547,00 €	3 750	10.850,00 €
4 400	9.131,00 €	4 850	15.517,00 €	3 400	6.278,00 €		
4 450	9.865,00 €	4 900	16.137,00 €	3 450	7.014,00 €		
4 500	10.597,00 €	4 950	16.759,00 €	3 500	7.743,00 €		
4 550	11.216,00 €	41000	17.378,00 €				



MOTORISCHE ABGASKLAPPE MAK-PD

Temperatur:	bis 120 °C
Druckdicht nach außen / Gehäuse:	Überdruck / 200 Pa (P1)
Werkstoff:	1.4404 / 316L
Oberfläche:	3D Hochglanz
Anwendung:	Abgasanlagen für Über- und Unterdruckbetrieb mit Kondensatanfall als Rückströmsicherung
Welle:	Durchgehend, kondensatdicht
Klappenart:	Metallischer Anschlag, Klappe mit Elastomerdichtung
Druckbeständigkeit Klappe:	Leckrate max. 200 l/h bei +100 Pa nach DVGW-Arbeitsblatt G 635
System / Anschluss Standard:	EW-AL-BI
System / Anschluss optional:	EW-KL / Schweißende / Flansch
Motor:	STA2 (S3) mit Stellantrieb

Motorisch gesteuerte Abgasklappe

- EPDM-Dichtung eingeklebt

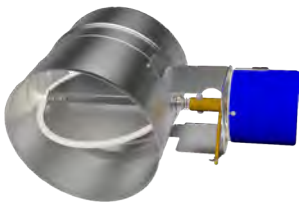

MAK-PD-G...-00-ALCØ

1 080	1.372,00 €	1 200	1.729,00 €
1 100	1.353,00 €	1 250	1.939,00 €
1 110	1.405,00 €		
1 150	1.532,00 €		

MOTORISCHE ABGASKLAPPE MAK-HP



Temperatur:	bis 400 °C
Druckdicht nach außen / Gehäuse:	Überdruck / 5000 Pa (H1)
Werkstoff:	1.4404 / 316L
Anwendung:	Anlagen-, Ofenbau, Motorenprüfstände, BHKW, chemische Industrie, Bypassklappen Bypass
Welle:	Durchgehend, 5000 Pa, kondensatdicht
Klappe:	Metallischer Anschlag
System / Anschluss Standard:	Flansch
doppelwandige Ausführung:	Optional
Handverstellung:	Getriebeausrüstung und Handverstellung
Optional auf Anfrage erhältlich:	Sicherheits-Endlagenschalter F4 (Preis 207,00€) Hilfsschalter F1 (einfach, Preis 111,00€), F2 (doppelt, Preis 145,00€), F3 (doppelt, Preis 216,00€)

Motorisch gesteuerte Abgasklappe mit Klappenantrieb

- Getriebeausrüstung und Handverstellhebel;
- Ansteuerung: Auf-Zu;
- Nennspannung: AC 230V;
- Schließzeit/Laufzeit Motor: 150s;
- Schutzart: IP54;
- kein Hilfsschalter



Motorisch gesteuerte Abgasklappe für Außenbereich

- Handkurbel und Verriegelungsschalter;
- Ansteuerung: Auf-Zu;
- Nennspannung: AC/DC24 V;
- Schließzeit/Laufzeit Motor: 150s;
- Schutzart: IP66;
- kein Hilfsschalter



Motorisch gesteuerte Abgasklappe mit Federrücklaufantrieb

- Handkurbel und Verriegelungsschalter;
- Ansteuerung: Auf-Zu;
- Nennspannung: AC 230V;
- Laufzeit Notstellposition: < 20s/Motor: 75s;
- Schutzart: IP54;
- 2x Hilfsschalter



MAK-HP-B...-00-FLØ		MAK-HP-E...-00-FLØ		MAK-HP-C...-00-FLØ							
3 150	1.523,00 €	3 450	3.329,00 €	3 150	2.205,00 €	3 450	4.011,00 €	3 150	2.491,00 €	3 450	4.298,00 €
3 160	1.554,00 €	3 500	3.694,00 €	3 160	2.236,00 €	3 500	4.375,00 €	3 160	2.521,00 €	3 500	4.663,00 €
3 180	1.605,00 €	3 550	4.008,00 €	3 180	2.286,00 €	3 550	4.689,00 €	3 180	2.574,00 €	3 550	4.978,00 €
3 200	1.678,00 €	3 600	4.321,00 €	3 200	2.361,00 €	3 600	5.003,00 €	3 200	2.645,00 €	3 600	5.290,00 €
3 250	1.831,00 €	3 700	4.935,00 €	3 250	2.513,00 €	3 700	5.618,00 €	3 250	2.798,00 €	3 700	5.903,00 €
3 300	2.097,00 €	3 800	5.563,00 €	3 300	2.779,00 €	3 800	6.246,00 €	3 300	3.065,00 €	3 800	6.530,00 €
3 350	2.315,00 €			3 350	2.996,00 €			3 350	3.284,00 €		
3 400	2.608,00 €			3 400	3.289,00 €			3 400	3.576,00 €		



IMPLOSIONSKLAPPE

Vor allem bei Großanlagen kann es in der Abgasleitung zu einem Joukowsky-Stoß infolge starker Druckschwankungen kommen, ausgelöst beispielsweise durch eine Verpuffung mit anschließender Druckreduzierung, eine abrupte Abschaltung des Brenners infolge eines Stromausfalls/Defekts oder ein zu schnelles Schließen der Zuluftklappen des Brenners.

In solch einem Fall wird der heiße Abgasstrom plötzlich unterbrochen, was zu einem enorm hohen Unterdruck in der Abgasleitung und zu ihrer Deformierung bis hin zur irreparablen Zerstörung führen kann.

Der Einsatz einer Joukowsky-Klappe verhindert diesen Effekt.

Bei einer großen Druckveränderung in der Abgasleitung öffnet die normalerweise geschlossene Abdeckplatte der Joukowsky-Klappe über einen Federmechanismus sofort automatisch und lässt auf diese Weise Luft zum Druckausgleich nachströmen. Sobald wieder normale Druckverhältnisse vorherrschen, schließt die Klappe wieder und die Anlage kann den Normalbetrieb wieder aufnehmen.

EXPLOSIONSKLAPPE

Beim Betrieb von Verbrennungsmotoren, speziell bei Gasmotoren, ist es möglich, dass unvollständig verbranntes Kraftstoffgemisch in die Abgasleitung gelangt und dort eine Verpuffung auslöst. Daher ist vor allem bei Großanlagen der Einbau einer Druckentlastungsklappe (Explosionsklappe) zu empfehlen. Sie lässt den durch die Explosion entstandenen Überdruck in Sekundenbruchteilen automatisch aus dem System entweichen und verhindert somit eine Schädigung der Abgasleitung.

*1 ab Ø400mm empfehlen wir die Verwendung von zwei T-Stücken und Klappen

Joukowsky-Klappe zur Vermeidung von Unterdruckstößen (ohne T-Stück), bis 200°C

Druckentlastungs-
klappe

T-Stück 45° passend für Joukowsky-/ Druckentlastungs-
klappe ØBmm

T-Stück 45° passend für Joukowsky-/ Druckentlastungs-
klappe ØBmm

T-Stück 93° passend für Joukowsky-/ Druckentlastungs-
klappe ØBmm

T-Stück 93° passend für Joukowsky-/ Druckentlastungs-
klappe ØBmm



ZUTE1104-1Ø		ZUTE1630Ø		ALBI06...1104-3Ø		KL061104-3Ø		ALBI06...1104-2Ø		KL061104-2Ø	
180	1.211,00 €	150	2.457,00 €	A 180	443,00 €	180	417,00 €	A 180	362,00 €	180	335,00 €
200	1.366,00 €	180	2.674,00 €	B 180		B 180		B 180		B 180	
250	1.739,00 €	200	2.889,00 €	A 200	467,00 €	200	439,00 €	A 200	388,00 €	200	359,00 €
300	1.850,00 €	250	3.273,00 €	B 200		B 200		B 200		B 200	
350	2.195,00 €	300	3.467,00 €	C 250	537,00 €	250	505,00 €	C 250	463,00 €	250	432,00 €
		350	4.044,00 €	B 250		B 250		B 250		B 250	
				C 300	624,00 €	300	592,00 €	C 300	525,00 €	300	493,00 €
				B 300		B 300		B 300		B 300	
				C 350	674,00 €	350	640,00 €	C 350	594,00 €	350	559,00 €
				B 350		B 350		B 350		B 350	
				C 400	687,00 €	400	650,00 €	C 400	617,00 €	400	580,00 €
				B 350		B 350		B 350		B 350	
				F 450	729,00 €	450	687,00 €	F 450	639,00 €	450	597,00 €
				B 350		B 350		B 350		B 350	
				F 500	786,00 €	500	741,00 €	F 500	698,00 €	500	654,00 €
				B 350		B 350		B 350		B 350	
				F 600	952,00 €	600	896,00 €	F 600	837,00 €	600	781,00 €
				B 350		B 350		B 350		B 350	

JEREMIAS PRODUKTLÖSUNGEN FÜR DIE NEUEN ABLEITBEDINGUNGEN



- Standardschornsteine mit max. 3 m freier Auskragung
- Jeremias Schornsteine mit max. 5 m freier Auskragung

Die Ableitbedingungen § 19 1. BImSchV reduzieren die Installationsmöglichkeiten für mit Festbrennstoffen betriebene Schornsteine.

Jeremias bietet Ihnen bauliche Lösungen mit **bis zu 5 m freier Auskragung** und damit weit mehr Optionen als herkömmliche Standardsysteme.

Alle geeigneten Bauteile für die Realisierung größerer Bauhöhen, die über den Standard hinausgehen, erkennen Sie an diesem Zeichen

§19
BImSchV

SPRECHEN SIE UNS AN, WIR BERATEN SIE GERNE!

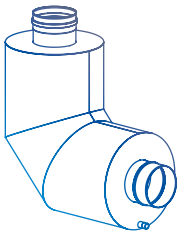

ABGASSCHALLDÄMPFER



Überblick

ABGASSCHALLDÄMPFER

Mittel- und hochfrequente Geräusche von modernen Brennwertkesseln und Ventilatoren werden ebenso wie das tieffrequente Brummen von BHKW-Anlagen oftmals als störend wahrgenommen.

Jeremias entwickelt seit Jahren aktiv schalltechnische Lösungen, die derartige Lärmbelastigungen wirksam reduzieren. Ein eigener Schalldämpferprüfstand unterstreicht dabei unseren herausragenden Qualitätsanspruch.

Wählen Sie aus einem reichhaltigen Sortiment an Abgasschalldämpfern für Kessel, BHKW, Biomasse und weitere Anlagen und lassen Sie sich von unseren Experten individuell bei der Suche nach Schalldämpferlösungen für Ihr Projekt beraten.

ES GIBT VIELE GRÜNDE, SICH FÜR ABGASSCHALLDÄMPFER VON JEREMIAS ZU ENTSCHEIDEN:

- Umfangreiches Angebot an Standardschalldämpfern für jeden Anwendungsbereich
- Individuelle Beratung
- Schalldämpferfertigung nach Kundenwunsch und Realisierung von Sonderauslegungen
- Schallmessungen vor Ort nach DIN EN45635 Teil47 inkl. Messprotokoll (Preis auf Anfrage)
- Schalltechnische Berechnung von Abgasanlagen

ZUSCHLÄGE FÜR ABWEICHENDE AUSFÜHRUNGEN:

MATERIAL

- 1.4539 Kondenssäurebeständig bis 400°C (+60% auf rauchgasführende Teile)
- 1.4828 Einsatztemperatur bis 1000°C, Preis auf Anfrage
- Weitere auf Anfrage

MATERIALSTÄRKE

- 0,6 - 3,0 mm (produktabhängig)

WARENRÜCKNAHME

- Keine Rücknahme möglich

DICHTUNG

Die mitgelieferte Dichtung variiert durchmesserabhängig (EPDM bis 120°C oder Silikon bis 200°C). Alle möglichen Optionen können Sie der Tabelle auf der nächsten Seite entnehmen. Die Preise der nicht in der Preisliste aufgeführten Varianten erhalten sie auf Anfrage.

MÖGLICHE DICHTUNGSVARIANTEN

Variante	EPDM (ALBI367)			Silikon (ALBI26)		
	A	B	C	D	E	F
Ø	beigelegt	ingelegt	eingeklebt	beigelegt	ingelegt	eingeklebt
100 mm	x	x	x	x	x	x
115 mm	x	x	x	x	x	x
120 mm	x	x	x	x	x	x
130 mm	x	x	x	x	x	x
140 mm	x	x	x	x	x	x
150 mm	x	x	x	x	x	x
160 mm	x	x	x	x	x	x
180 mm	x	x	x	x	x	x
200 mm	x	x	x	x	x	x
225 mm				x	x	x
250 mm	x		x	x		x
300 mm	x		x	x		x
350 mm	x		x	x		x
400 mm	x		x	x		x
450 mm				x		x
500 mm				x		x
550mm				x		x
600 mm				x		x

Alle Preise verstehen sich zzgl. der gesetzlichen MwSt. Irrtümer und technische Änderungen vorbehalten. Es gelten unsere Allgemeinen Geschäftsbedingungen.

Abgasschalldämpfer FÜR HEIZKESSEL

System	Öl	Gas	FB	Anschluss-system	Material	WIG	Dämpfung	Frequenz-bereich	Einbau	Klassifizierungen
ASD-B-ECO	✓	✓		EW-AL-BI	1.4404		15 dB, 20 dB	> 250 Hz	H, V	mit Silikon -Dichtung: T200 - P1 - D T200 - P1 - W
ASE-ECO	✓	✓		EW - AL-BI	1.4404		15 dB, 20 dB	> 250 Hz	H, V	mit Silikon -Dichtung: T200 - P1 - D T200 - P1 - W
ASD-EW	✓	✓	!	EW - FU	1.4404 / 1.4571	✓	15 dB, 25 dB	> 250 Hz	H, V	ohne Dichtung: T400 - N1 - D T400 - N1 - W
ASD-ALBI	✓	✓	!	EW-AL-BI	1.4404 / 1.4571	✓	15dB, 25 dB	> 250 Hz	H, V	mit EPDM -Dichtung: T120 - P1 - D T120 - P1 - W mit Silikon -Dichtung: T200 - P1 - D T200 - P1 - W
ASD-DWECO	✓	✓	!	DW-ECO	1.4404	✓	15 dB, 25 dB	> 250 Hz	H, V	ohne Dichtung: T400 - N1 - W
ASD-DWECO-AL	✓	✓	!	DW-ECO-AL	1.4404	✓	15 dB, 25 dB	> 250 Hz	H, V	mit EPDM -Dichtung: T120 - P1 - D T120 - P1 - W mit Silikon -Dichtung: T200 - P1 - D T200 - P1 - W
ASD-DW	✓	✓	!	DW - FU	Schalldämpfer: 1.4404 / 1.4571 Stützen außen: 1.4301	✓	15 dB, 25 dB	> 250 Hz	H, V	ohne Dichtung: T400 - N1 - D T400 - N1 - W
ASD-DWAL	✓	✓	!	DW-AL	Schalldämpfer: 1.4404 / 1.4571 Stützen außen: 1.4301	✓	15 dB, 20 dB	> 250Hz	H,V	mit EPDM -Dichtung: T120 - P1 - D T120 - P1 - W mit Silikon -Dichtung: T200 - P1 - D T200 - P1 - W
ASD-SDK-EW	✓	✓	!	EW-FU	1.4404	✓	15 dB, 25 dB	> 250 Hz	H, V	ohne Dichtung: T400 - N1 - D T400 - N1 - W
ASD-SDK-ALBI	✓	✓	!	EW-AL-BI	1.4404	✓	15 dB, 25 dB	> 250 Hz	H, V	mit EPDM -Dichtung: T120 - P1 - D T120 - P1 - W mit Silikon -Dichtung: T200 - P1 - D T200 - P1 - W
ASD-W	✓	✓	!	EW - FU EW - AL-BI	1.4404	✓	25 dB	> 250 Hz	H	ohne Dichtung: T400 - N1 - D T400 - N1 - W mit EPDM -Dichtung: T120 - P1 - D T120 - P1 - W mit Silikon -Dichtung: T200 - P1 - D T200 - P1 - W
ASD-T	✓	✓	✓	EW - FU	1.4404	✓	10 dB	> 250 Hz	H	ohne Dichtung: T400 - N1 - D
ASM-EW	✓	✓	!	EW - FU	1.4404	✓	15 dB, 25 dB	> 250 Hz	V	ohne Dichtung: T400 - N1 - D T400 - N1 - W
ASM-B	✓	✓	!	EW - AL-BI	1.4404	✓	15 dB, 25 dB	> 250 Hz	V	mit Silikon -Dichtung: T200 - P1 - D T200 - P1 - W
ASS	✓	✓	!	DW - FU	1.4404	✓	10 dB, 20 dB	> 250 Hz	V	ohne Dichtung: T400 - N1 - D
SDK	✓	✓	!		1.4404	✓	5 dB - 15 dB	> 500 Hz	V	ohne
KSD-EW	✓	✓	!	EW - FU	1.4404 / 1.4571	✓	25 dB	> 100 Hz	H, V	ohne Dichtung: T400 - N1 - D T400 - N1 - W
KSD-ALBI	✓	✓	!	EW-AL-BI	1.4404 / 1.4571	✓	25 dB	> 100 Hz	H, V	mit EPDM -Dichtung: T120 - P1 - D T120 - P1 - W mit Silikon -Dichtung: T200 - P1 - D T200 - P1 - W

Dämpfung: Hierbei handelt es sich um Dämpfungsklassen. Genaueres Dämpfungsspektrum im technischen Datenblatt.
 Einbau: H = Horizontal, V = Vertikal Montageanleitung des Abgassystems beachten.
 Klassifizierung: Entspricht der Klassifizierung des gewählten Anschlusssystems

! = Einsatzmöglichkeiten sind im Einzelfall abzuklären

Abgasschalldämpfer FÜR HEIZKESSEL UND BHKW

System	Öl	Gas	FB	Anschluss-system	Material	WIG	Dämpfung	Frequenz-bereich	Einbau	Klassifizierungen
ASD-PP		✓		EW-PPS	PP		20 dB, 30 dB	> 250 Hz	H, V	mit EPDM -Dichtung: T120 - H1 - D T120 - H1 - W
ASD-H	✓	✓		EW-KL	1.4404	✓	20 dB, 25 dB, 30 dB	> 500 Hz	H, V	konisch dichtend: T400 - H1 - D T400 - H1 - W
ASD-TWPL		✓		TWIN-PL	PP / 1.4301		ab 20 dB	> 250 Hz	H, V	mit EPDM -Dichtung T120 - H1 - D T120 - H1 - W
RSD-PP	✓	✓		EW-PPS	PP		20 dB, 25 dB	> 40 Hz	H, V	T120-H1-W

Abgasschalldämpfer FÜR BHKW

System	Diesel	Gas	FB	Anschluss-system	Material	WIG	Dämpfung	Frequenz-bereich	Einbau	Klassifizierungen
AED-KL	✓	✓		EW-KL	1.4404	✓	15 dB, 25 dB	> 250 Hz	H, V	konisch dichtend: T400 - H1 - D T400 - H1 - W
AED-FL	✓	✓		Alu-Flansch	1.4404	✓	15 dB, 25 dB	> 250 Hz	H, V	T200 - H1 - D T200 - H1 - W
AEL-KL	✓	✓		EW-KL	1.4404	✓	15 dB, 25 dB	> 250 Hz	V	konisch dichtend: T400 - H1 - D T400 - H1 - W
AEL-FL	✓	✓		Alu-Flansch	1.4404	✓	15 dB, 25 dB	> 250 Hz	V	T200 - H1 - D T200 - H1 - W
KED-KL	✓	✓		EW-KL	1.4404	✓	35 dB, 45 dB	> 100 Hz	H, V	konisch dichtend: T400 - H1 - D T400 - H1 - W
KED-FL	✓	✓		Alu-Flansch	1.4404	✓	35 dB, 45 dB	> 100 Hz	H, V	T200 - H1 - D T200 - H1 - W
KEL-KL	✓	✓		EW-KL	1.4404	✓	35 dB	> 100 Hz	V	konisch dichtend: T400 - H1 - D T400 - H1 - W
KEL-FL	✓	✓		Alu-Flansch	1.4404	✓	35 dB	> 100 Hz	V	T200 - H1 - D T200 - H1 - W
RED-FL	✓	✓		Alu-Flansch	1.4404	✓	35 dB	75 - 160 Hz	H, V	T200 - H1 - D T200 - H1 - W
MSD-PP05		✓		EW-PPS	PP		5 dB		V	

Abgasschalldämpfer FÜR NOTSTROMAGGREGATE

System	Diesel	Gas	FB	Anschluss-system	Material	WIG	Dämpfung	Frequenz-bereich	Einbau	Klassifizierungen
AGD-DWPW	✓	✓		DW-POWER	Schalldämpfer: 1.4404 / 1.4571 Stützen außen: 1.4301	✓	20 dB	> 250 Hz	H, V	T600 - H1 - D T600 - H1 - W
KGD-DWPW	✓	✓		DW-POWER	Schalldämpfer: 1.4404 / 1.4571 Stützen außen: 1.4301	✓	30 dB	> 100 Hz	H, V	T600 - H1 - D T600 - H1 - W

Abgasschalldämpfer FÜR BIOMASSE

System	Bio-masse	Venti-latoren	Anschluss-system	Material	WIG	Dämpfung	Frequenz-bereich	Einbau	Klassifizierungen
AVD-F	✓	✓	Werksnorm-flansch	1.4404		15 dB	> 250 Hz	H, V	T200 - H1 - D T200 - H1 - W

DER PERFEKTE ABGASSCHAL

Neben unseren Standardschalldämpfern bieten wir auch speziell auf die individuellen Projektanforderungen bestimmter Anwendungsfelder, Einbausituationen und Schallvorgaben angepasste Abgasschalldämpfer an - vom kleinen Kessel bis zur Industrieanlage!

Sprechen Sie uns an - unsere Experten beraten Sie gerne!
Tel. + 49 9832 68 68 998 | schalldämpfer@jeremias.de



ASS
die schlanke Lösung

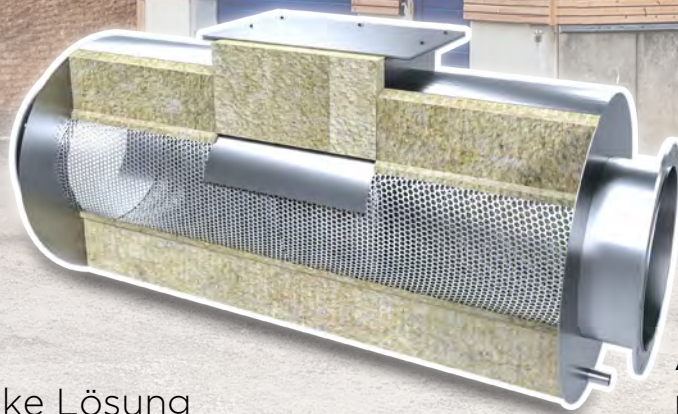

AVD
mit Revision

BIOMASSE-SCHALLDÄMPFER

Speziell auf die Anforderungen von Biomassekesseln aller Größen angepasst

LDÄMPFER FÜR IHR PROJEKT



AKE
Hochdämpfend
mit Revision

KULISSENSCHALLDÄMPFER

„High-End“ für Biomasseanlagen und Heizkraftwerke



ABGASCHALLDÄMPFER

SCHALLDÄMPFER

für beengte Einbausituationen

KSL
mit seitlichem Eintritt



Abgasschalldämpfer FÜR HEIZKESSEL



Absorptionsschalldämpfer modular bis 15dB für Abgasleitung EW-ALBI

Absorptionsschalldämpfer bis 20dB für Abgasleitung EW-ALBI

Absorptionselement 10dB für ASD-B ECO15 und ASD-B ECO20

Absorptionselement 15dB für ASD-B ECO15 und ASD-B ECO20

Absorptionselement 20dB für ASD-B ECO15 und ASD-B ECO20

Absorptionsschalldämpfer bis 15dB für Abgasleitung EW-FU

Absorptionsschalldämpfer bis 15dB für Abgasleitung EW-ALBI



ASD-BECO15Ø		ASD-BECO20Ø		ASE-ECO10Ø		ASE-ECO15Ø		ASE-ECO20Ø		ASD-EW15Ø		ASD-ALBI...15Ø	
100	414,00 €	100	480,00 €	100	186,00 €	100	244,00 €	100	287,00 €	100	753,00 €	A 100	774,00 €
115	419,00 €	115	482,00 €	115	188,00 €	115	245,00 €	115	288,00 €	115	770,00 €	A 115	792,00 €
120	428,00 €	120	488,00 €	120	189,00 €	120	247,00 €	120	289,00 €	120	776,00 €	A 120	798,00 €
130	451,00 €	130	512,00 €	130	191,00 €	130	249,00 €	130	290,00 €	130	785,00 €	A 130	810,00 €
150	488,00 €	150	575,00 €	150	222,00 €	150	285,00 €	150	340,00 €	140	796,00 €	A 140	821,00 €
160	504,00 €	160	582,00 €	160	227,00 €	160	287,00 €	160	344,00 €	150	889,00 €	A 150	914,00 €
180	901,00 €	180	1.185,00 €	180	510,00 €	180	655,00 €	180	934,00 €	160	925,00 €	A 160	951,00 €
200	940,00 €	200	1.215,00 €	200	516,00 €	200	659,00 €	200	937,00 €	180	1.092,00 €	A 180	1.119,00 €
250	1.031,00 €	250	1.288,00 €	250	604,00 €	250	735,00 €	250	1.007,00 €	200	1.159,00 €	A 200	1.188,00 €
300	1.072,00 €	300	1.322,00 €	300	607,00 €	300	743,00 €	300	1.010,00 €	225	1.454,00 €	D 225	1.484,00 €
										250	1.489,00 €	C 250	1.521,00 €
										300	1.740,00 €	C 300	1.773,00 €
										350	2.206,00 €	C 350	2.241,00 €
										400	3.329,00 €	C 400	3.366,00 €
										450	3.730,00 €	F 450	3.772,00 €
										500	4.764,00 €	F 500	4.809,00 €
										550	5.274,00 €	F 550	5.325,00 €
										600	6.545,00 €	F 600	6.601,00 €

Absorptionsschalldämpfer bis 25dB für Abgasleitung EW-FU

Absorptionsschalldämpfer bis 25dB für Abgasleitung EW-ALBI

Abgasschalldämpfer bis 15dB für Abgasleitung DW-ECO 2.0

Abgasschalldämpfer bis 15dB für Abgasleitung DW-ECO 2.0 AL

Abgasschalldämpfer bis 25dB für Abgasleitung DW-ECO 2.0

Abgasschalldämpfer bis 25dB für Abgasleitung DW-ECO 2.0 AL

Absorptionsschalldämpfer bis 15dB für Abgasleitung DW-FU



ASD-EW25Ø		ASD-ALBI...25Ø		ASD-DWECO15Ø		ASD-DWECO-AL...15Ø		ASD-DWECO25Ø		ASD-DWECO-AL...25Ø		ASD-DW15Ø	
100	902,00 €	A 100	923,00 €	100	900,00 €	A 100	917,00 €	100	1.029,00 €	A 100	1.046,00 €	100	908,00 €
115	923,00 €	A 115	945,00 €	120	923,00 €	A 120	942,00 €	120	1.070,00 €	A 120	1.089,00 €	120	931,00 €
120	927,00 €	A 120	949,00 €	130	940,00 €	A 130	959,00 €	130	1.091,00 €	A 130	1.110,00 €	130	950,00 €
130	939,00 €	A 130	964,00 €	150	1.055,00 €	A 150	1.077,00 €	150	1.228,00 €	A 150	1.250,00 €	140	969,00 €
140	953,00 €	A 140	978,00 €	160	1.102,00 €	A 160	1.122,00 €	160	1.276,00 €	A 160	1.296,00 €	150	1.065,00 €
150	1.065,00 €	A 150	1.090,00 €	180	1.277,00 €	A 180	1.298,00 €	180	1.472,00 €	A 180	1.493,00 €	160	1.111,00 €
160	1.106,00 €	A 160	1.132,00 €	200	1.360,00 €	A 200	1.382,00 €	200	1.578,00 €	A 200	1.600,00 €	180	1.288,00 €
180	1.297,00 €	A 180	1.324,00 €	225	1.661,00 €	D 225	2.072,00 €	225	2.049,00 €	D 225	2.072,00 €	200	1.372,00 €
200	1.387,00 €	A 200	1.416,00 €	250	1.724,00 €	C 250	1.748,00 €	250	2.119,00 €	C 250	2.143,00 €	225	1.677,00 €
225	1.850,00 €	D 225	1.880,00 €	300	2.008,00 €	C 300	2.033,00 €	300	2.504,00 €	C 300	2.529,00 €	250	1.742,00 €
250	1.897,00 €	C 250	1.929,00 €	350	2.494,00 €	C 350	2.522,00 €	350	2.984,00 €	C 350	3.012,00 €	300	2.028,00 €
300	2.256,00 €	C 300	2.289,00 €	400	3.669,00 €	C 400	3.698,00 €	400	4.765,00 €	C 400	4.794,00 €	350	2.518,00 €
350	2.718,00 €	C 350	2.753,00 €									400	3.703,00 €
400	4.575,00 €	C 400	4.612,00 €									450	4.140,00 €
450	5.112,00 €	F 450	5.154,00 €									500	5.182,00 €
500	6.592,00 €	F 500	6.637,00 €									550	5.759,00 €
550	7.304,00 €	F 550	7.355,00 €									600	7.056,00 €
600	9.504,00 €	F 600	9.560,00 €										

- *1 Abgasschalldämpfer ist flexibel mit Absorptionselement 10dB, 15dB oder 20dB erweiterbar

Absorptionsschalldämpfer bis 15dB für Abgasleitung DW-AL

Absorptionsschalldämpfer bis 25dB für Abgasleitung DW-FU

Absorptionsschalldämpfer bis 25dB für Abgasleitung DW-AL

Absorptionsschalldämpfer bis 15dB für EW-FU mit Schalldämmkern

Absorptionsschalldämpfer bis 15dB für EW-ALBI mit Schalldämmkern

Absorptionsschalldämpfer bis 25dB für EW-FU mit Schalldämmkern

Absorptionsschalldämpfer bis 25dB für EW-ALBI mit Schalldämmkern

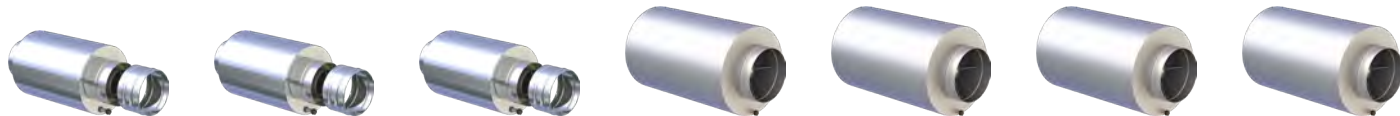

ASD-DWAL...15Ø	ASD-DW25Ø	ASD-DWAL...25Ø	ASD-SDK-EW15Ø	ASD-SDK-ALBI...15Ø	ASD-SDK-EW25Ø	ASD-SDK-ALBI...25Ø
A 100 925,00 €	100 1.038,00 €	A 100 1.055,00 €	300 2.092,00 €	C 300 2.125,00 €	300 2.733,00 €	C 300 2.766,00 €
A 120 950,00 €	120 1.081,00 €	A 120 1.100,00 €	350 2.614,00 €	C 350 2.649,00 €	350 3.241,00 €	C 350 3.276,00 €
A 130 969,00 €	130 1.102,00 €	A 130 1.121,00 €	400 3.787,00 €	C 400 3.824,00 €	400 5.202,00 €	C 400 5.239,00 €
A 140 991,00 €	140 1.121,00 €	A 140 1.143,00 €	450 4.276,00 €	F 450 4.318,00 €	450 5.847,00 €	F 450 5.889,00 €
A 150 1.087,00 €	150 1.239,00 €	A 150 1.261,00 €	500 5.495,00 €	F 500 5.540,00 €	500 7.694,00 €	F 500 7.739,00 €
A 160 1.131,00 €	160 1.287,00 €	A 160 1.307,00 €	550 6.081,00 €	F 550 6.132,00 €	550 8.515,00 €	F 550 8.555,00 €
A 180 1.309,00 €	180 1.487,00 €	A 180 1.508,00 €	600 7.457,00 €	F 600 7.513,00 €	600 10.938,00 €	F 600 10.994,00 €
A 200 1.394,00 €	200 1.596,00 €	A 200 1.618,00 €				
D 225 1.700,00 €	225 2.068,00 €	D 225 2.091,00 €				
C 250 1.766,00 €	250 2.139,00 €	C 250 2.163,00 €				
C 300 2.053,00 €	300 2.528,00 €	C 300 2.553,00 €				
C 350 2.546,00 €	350 3.012,00 €	C 350 3.040,00 €				
C 400 3.732,00 €	400 4.811,00 €	C 400 4.840,00 €				
F 450 4.174,00 €	450 5.392,00 €	F 450 5.426,00 €				
F 500 5.218,00 €	500 7.497,00 €	F 500 7.533,00 €				
F 550 5.799,00 €	550 8.283,00 €	F 550 8.323,00 €				
F 600 7.101,00 €	600 10.679,00 €	F 600 10.724,00 €				

Absorptionsschalldämpfer in Winkelausführung 90° bis 25dB für EW-FU

T-Absorptionsschalldämpfer bis 10dB, bei beengten Platzverhältnissen, EW-FU

Mündungsschalldämpfer Absorption bis 15dB mit Wetterkragen und Bodenplatte für EW-ALBI

Mündungsschalldämpfer Absorption bis 25dB mit Wetterkragen und Bodenplatte für EW-ALBI

Mündungsschalldämpfer Absorption bis 15dB mit Bodenplatte für EW-FU

Mündungsschalldämpfer Absorption bis 25dB mit Bodenplatte für EW-FU

Mündungsschalldämpfer bis 5dB, auch für konzentrische Bauweise



ASD-W25Ø	ASD-TØ	ASM-B15Ø	ASM-B25Ø	ASM-EW15Ø	ASM-EW25Ø	MSD-PP05Ø
100 1.248,00 €	100 363,00 €	100 1.070,00 €	100 1.260,00 €	100 863,00 €	100 1.008,00 €	060 76,00 €
115 1.295,00 €	115 373,00 €	115 1.085,00 €	115 1.277,00 €	115 880,00 €	115 1.027,00 €	080 81,00 €
120 1.313,00 €	120 379,00 €	120 1.091,00 €	120 1.283,00 €	120 885,00 €	120 1.032,00 €	100 86,00 €
130 1.371,00 €	130 383,00 €	130 1.102,00 €	130 1.293,00 €	130 895,00 €	130 1.045,00 €	110 92,00 €
140 1.403,00 €	140 431,00 €	140 1.110,00 €	140 1.317,00 €	140 908,00 €	140 1.058,00 €	125 118,00 €
150 1.638,00 €	150 481,00 €	150 1.293,00 €	150 1.533,00 €	150 1.038,00 €	150 1.210,00 €	160 132,00 €
160 1.675,00 €	160 519,00 €	160 1.328,00 €	160 1.558,00 €	160 1.072,00 €	160 1.248,00 €	200 182,00 €
180 1.969,00 €	180 589,00 €	180 1.593,00 €	180 1.873,00 €	180 1.290,00 €	180 1.491,00 €	225 235,00 €
200 2.059,00 €	200 710,00 €	200 1.654,00 €	200 1.953,00 €	200 1.355,00 €	200 1.578,00 €	
225 2.418,00 €	225 835,00 €	225 2.081,00 €	225 2.583,00 €	225 1.676,00 €	225 2.062,00 €	
250 2.540,00 €	250 999,00 €	250 2.107,00 €	250 2.612,00 €	250 1.713,00 €	250 2.107,00 €	
		300 2.482,00 €	300 3.109,00 €	300 2.016,00 €	300 2.518,00 €	
		350 3.254,00 €	350 3.899,00 €	350 2.568,00 €	350 3.065,00 €	

ABGASSCHALLDÄMPFER



Abgasschalldämpfer FÜR HEIZKESSEL



Abgasschalldämpfer-
element l=1000mm Abgasschalldämpfer-
element l=500mm Übergang DW-FU/
ASS Übergang AStainless
steel/DW-FU Übergang DW-ECO/
ASS Übergang AStainless
steel/DW-ECO Mündungsabschluss
inkl. Klemmband
passend für ASS



ASS13Ø		ASS14Ø		DW-ASS37Ø		DW-ASS37AØ		DWECO-ASS37Ø		DWECO-ASS37AØ		DW-ASS32Ø	
080	420,00 €	080	296,00 €	080	130,00 €	080	130,00 €	080	125,00 €	080	125,00 €	080	95,00 €
100	463,00 €	100	336,00 €	100	133,00 €	100	133,00 €	100	127,00 €	100	127,00 €	100	99,00 €
115	489,00 €	115	344,00 €	115	135,00 €	115	135,00 €	115	130,00 €	115	130,00 €	115	102,00 €
130	524,00 €	130	366,00 €	130	137,00 €	130	137,00 €	130	132,00 €	130	132,00 €	130	106,00 €
150	558,00 €	150	387,00 €	150	140,00 €	150	140,00 €	150	133,00 €	150	133,00 €	150	114,00 €
160	595,00 €	160	414,00 €	160	142,00 €	160	142,00 €	160	135,00 €	160	135,00 €	160	115,00 €
180	628,00 €	180	441,00 €	180	144,00 €	180	144,00 €	180	140,00 €	180	140,00 €	180	117,00 €
200	663,00 €	200	477,00 €	200	152,00 €	200	152,00 €	200	147,00 €	200	147,00 €	200	121,00 €
225	748,00 €	225	510,00 €	225	163,00 €	225	163,00 €	225	157,00 €	225	157,00 €	225	128,00 €
250	802,00 €	250	552,00 €	250	165,00 €	250	165,00 €	250	160,00 €	250	160,00 €	250	143,00 €
300	934,00 €	300	636,00 €	300	184,00 €	300	184,00 €	300	173,00 €	300	173,00 €	300	167,00 €
350	1.045,00 €	350	710,00 €	350	202,00 €	350	202,00 €	350	195,00 €	350	195,00 €	350	196,00 €
400	1.185,00 €	400	802,00 €	400	249,00 €	400	249,00 €	400	239,00 €	400	239,00 €	400	227,00 €

Schalldämmkern SDK
l=1000mm bis 5dB Schalldämmkern SDK
l=1500mm bis 8dB Schalldämmkern SDK
l=2000mm bis 10dB Schalldämmkern SDK
l=3000mm bis 15dB Kombischalldämpfer
bis 25dB für Abgas-
leitung EW-FU



SDK1Ø			SDK2Ø			SDK3Ø			SDK4Ø			KSD-EW25Ø	
100	NG70	406,00 €	100	NG70	555,00 €	100	NG70	748,00 €	100	NG70	1.018,00 €	150	2.116,00 €
115	NG70	411,00 €	115	NG70	557,00 €	115	NG70	751,00 €	115	NG70	1.024,00 €	160	2.197,00 €
130	NG100	477,00 €	130	NG100	648,00 €	130	NG100	883,00 €	130	NG100	1.211,00 €	180	2.790,00 €
150	NG100	479,00 €	150	NG100	650,00 €	150	NG100	901,00 €	150	NG100	1.218,00 €	200	3.156,00 €
180	NG120	524,00 €	180	NG120	712,00 €	180	NG120	977,00 €	180	NG120	1.347,00 €	225	3.406,00 €
200	NG150	612,00 €	200	NG150	834,00 €	200	NG150	1.149,00 €	200	NG150	1.589,00 €	250	3.768,00 €
225	NG150	617,00 €	225	NG150	838,00 €	225	NG150	1.155,00 €	225	NG150	1.597,00 €	300	4.707,00 €
250	NG180	710,00 €	250	NG180	962,00 €	250	NG180	1.322,00 €	250	NG180	1.836,00 €	350	5.297,00 €
300	NG200	768,00 €	300	NG200	1.038,00 €	300	NG200	1.436,00 €	300	NG200	2.452,00 €	400	6.716,00 €
350	NG220	850,00 €	350	NG220	1.149,00 €	350	NG220	1.584,00 €	350	NG220	2.700,00 €		
400	NG250	940,00 €	400	NG250	1.274,00 €	400	NG250	1.761,00 €	400	NG250	3.025,00 €		
450	NG300	1.102,00 €	450	NG300	1.497,00 €	450	NG300	2.079,00 €	450	NG300	3.600,00 €		
500	NG315	1.260,00 €	500	NG315	1.727,00 €	500	NG315	2.199,00 €	500	NG315	3.806,00 €		
600	NG400	1.591,00 €	600	NG400	2.197,00 €	600	NG400	2.808,00 €	600	NG400	4.883,00 €		

- *1 Anbindung nur mit speziellem Übergangselement möglich

Kombischalldämpfer
bis 25dB für Abgas-
leitung EW-ALBI



KSD-ALBI...25Ø

A 150	2.141,00 €
A 160	2.223,00 €
A 180	2.817,00 €
A 200	3.185,00 €
C 250	3.800,00 €
C 300	4.740,00 €
C 350	5.332,00 €
C 400	6.753,00 €



Abgasschalldämpfer HEIZKESSEL UND BHKW



Absorptionsschalldämpfer aus PP bis 20dB für EW-PPS

Absorptionsschalldämpfer aus PP bis 30dB für EW-PPS

Absorptionsschalldämpfer bis 20dB für EW-KL

Absorptionsschalldämpfer bis 25dB für EW-KL

Absorptionsschalldämpfer bis 35dB für EW-KL

Absorptionsschalldämpfer bis 15dB für konzentrische druckdichte Abgasanlagen

Absorptionsschalldämpfer bis 20dB für konzentrische druckdichte Abgasanlagen



ASD-PP2Ø		ASD-PP3Ø		ASD-H20Ø		ASD-H25Ø		ASD-H35Ø		ASD-TWPL15Ø		ASD-TWPL20Ø	
060	704,00 €	060	845,00 €	060	504,00 €	060	643,00 €	060	784,00 €	080/125	1.087,00 €	080/125	1.130,00 €
080	757,00 €	080	872,00 €	080	593,00 €	080	761,00 €	080	934,00 €				
100	757,00 €	100	897,00 €	100	735,00 €	100	885,00 €	100	1.044,00 €				
110	783,00 €	110	917,00 €	130	895,00 €	130	1.093,00 €	130	1.294,00 €				
125	805,00 €	125	938,00 €										



Abgasschalldämpfer FÜR HEIZKESSEL UND BHKW



Absorptionsschall-
dämpfer bis 25dB für
konzentrische druck-
dichte Abgasanlagen

Resonanzschall-
dämpfer 20dB/75Hz

Resonanzschall-
dämpfer 25dB/100Hz



ASD-TWPL250	RSD-PP2027070	RSD-PP2527060
080/125 1.195,00 €	080 754,00 €	080 641,00 €



Abgasschalldämpfer FÜR BHKW



Reflexionsschall-
dämpfer bis 35dB mit
Alu-Flansch

Absorptionsschall-
dämpfer bis 15dB für
EW-KL

Absorptionsschall-
dämpfer bis 25dB für
EW-KL

Absorptionsschall-
dämpfer bis 15dB mit
Alu-Flansch

Absorptionsschall-
dämpfer bis 25dB mit
Alu-Flansch

Absorptionsschall-
dämpfer bis 15dB für
EW-KL

Absorptionsschall-
dämpfer bis 25dB für
EW-KL

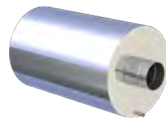
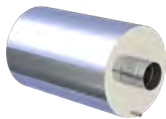

RED-FL350	AED-KL150	AED-KL250	AED-FL150	AED-FL250	AEL-KL150	AEL-KL250
050 1.532,00 €	080 895,00 €	080 1.230,00 €	050 774,00 €	050 977,00 €	150 2.203,00 €	080 1.340,00 €
065 1.648,00 €	100 1.029,00 €	100 1.479,00 €	065 876,00 €	065 1.088,00 €	200 3.168,00 €	100 1.586,00 €
080 1.831,00 €	120 1.351,00 €	120 2.114,00 €	080 1.044,00 €	080 1.359,00 €	250 5.172,00 €	120 2.317,00 €
	130 1.369,00 €	130 2.159,00 €	100 1.209,00 €	100 1.636,00 €		130 2.366,00 €
	150 2.001,00 €	150 3.315,00 €	125 1.616,00 €	125 2.378,00 €		150 3.432,00 €
	200 2.946,00 €	200 4.824,00 €	150 2.197,00 €	150 3.376,00 €		200 5.218,00 €
	250 4.893,00 €	250 7.526,00 €	200 3.353,00 €	200 5.198,00 €		250 7.762,00 €
			250 5.126,00 €	250 7.875,00 €		
			300 7.036,00 €	300 10.401,00 €		
			350 8.866,00 €	350 12.452,00 €		
			400 11.039,00 €	400 15.136,00 €		

Absorptionsschall-
dämpfer bis 15dB mit
Alu-Flansch

Absorptionsschall-
dämpfer bis 25dB mit
Alu-Flansch

Kombischalldämpfer
bis 35dB mit Alu-
Flansch

Kombischalldämpfer
bis 45dB mit Alu-
Flansch

Kombischalldämpfer
bis 35dB für Alu-
Flansch

Kombischalldämpfer
bis 35dB für EW-KL

Kombischalldämpfer
bis 45dB mit Alu-
Flansch



AEL-FL15Ø		AEL-FL25Ø		KED-FL35Ø		KED-FL45Ø		KEL-FL35Ø		KED-KL35Ø		KED-KL45Ø	
150	2.389,00 €	050	1.137,00 €	050	1.903,00 €	050	2.310,00 €	050	2.058,00 €	080	2.746,00 €	080	3.062,00 €
200	3.578,00 €	065	1.287,00 €	065	2.131,00 €	065	2.602,00 €	065	2.261,00 €	100	3.767,00 €	100	4.076,00 €
250	5.309,00 €	080	1.592,00 €	080	3.170,00 €	080	3.484,00 €	080	3.394,00 €	120	4.419,00 €	120	4.829,00 €
		100	1.889,00 €	100	4.036,00 €	100	4.344,00 €	100	4.299,00 €	130	4.469,00 €	130	4.879,00 €
		125	2.610,00 €	125	4.733,00 €	125	5.143,00 €	125	5.080,00 €	150	5.129,00 €	150	6.512,00 €
		150	3.710,00 €	150	5.507,00 €	150	6.888,00 €	150	5.917,00 €	200	6.844,00 €	200	8.370,00 €
		200	5.534,00 €	200	7.309,00 €	200	8.834,00 €	200	7.852,00 €	250	9.655,00 €	250	11.939,00 €
		250	8.057,00 €	250	10.257,00 €	250	12.542,00 €	250	10.989,00 €				
				300	17.047,00 €	300	20.643,00 €						
				350	20.548,00 €	350	24.937,00 €						
				400	25.944,00 €	400	32.494,00 €						



Abgasschalldämpfer FÜR NOTSTROMAGGREGATE

Kombischalldämpfer
bis 35dB für EW-KL

Absorptionsschall-
dämpfer bis 20 dB
für Abgasleitung
DW-POWER

Kombischalldämpfer
bis 30 dB für Abgas-
leitung DW-POWER



KEL-KL35Ø	
080	2.990,00 €
100	4.017,00 €
120	4.752,00 €
130	4.830,00 €
150	5.518,00 €
200	7.380,00 €
250	10.373,00 €

AGD-DWPW202873Ø		KGD-DWPW302874Ø	
100	1.544,00 €	100	4.683,00 €
150	3.393,00 €	150	6.560,00 €
200	4.921,00 €	200	8.280,00 €



Abgasschalldämpfer FÜR BIOMASSE



Absorptionsschalldämpfer bis 15dB mit Vlies inkl. Flansch nach Jeremias Werksnorm

*1



AVD-F150

200	1.509,00 €
250	1.896,00 €
300	2.296,00 €
350	3.361,00 €
400	4.034,00 €
450	4.841,00 €
500	5.357,00 €



Abgasschalldämpfer ZUBEHÖR



Unterkonstruktion für Schalldämpfer vertikal, schallentkoppelt, für Außendurchmesser

Unterkonstruktion für Schalldämpfer, h=1000mm, bis 1000kg

Unterstützung verstellbar, 800-1500mm

Matte zur Schallentkopplung, passend für VL11, ZUSD1981 und ZUSD1977

Einfußabstützung verstellbar, l=1000mm, bis 250 kg, Preis pro Stück

Einfußabstützung verstellbar, l=1000mm, bis 500 kg, Preis pro Stück

Einfußabstützung verstellbar, l=1000mm, bis 750 kg, Preis pro Stück



Rgr. EW



Rgr. ZUAC



*2



*2



*2

ZUTE11500		ZUSD27940		VL110		ZUAC2275		ZUSD19811-10		ZUSD19811-20		ZUSD19811-30	
250	433,00 €	250	699,00 €	250	172,00 €	71,00 €		250	168,00 €	400	222,00 €	600	265,00 €
275	448,00 €	275	730,00 €	275	175,00 €			275	168,00 €	450	222,00 €	700	265,00 €
300	474,00 €	300	761,00 €	300	178,00 €			300	168,00 €	500	222,00 €	800	265,00 €
		325	794,00 €	325	191,00 €			325	168,00 €	600	222,00 €	850	265,00 €
		350	825,00 €	350	199,00 €			350	168,00 €	700	222,00 €	900	265,00 €
		400	888,00 €	375	204,00 €			375	168,00 €	800	222,00 €	950	265,00 €
		450	953,00 €	400	207,00 €			400	168,00 €				
		500	1.016,00 €	450	227,00 €			450	168,00 €				
		600	1.142,00 €	500	270,00 €			500	168,00 €				
				600	329,00 €			600	168,00 €				

• *1 Auf Anfrage kann der AVD-F auch mit Revision, Eckig oder mit höherer Dämpfungsklasse ausgeführt werden.

• *2 Empfohlene Menge: 3 Stück



Auflagepratze für horizontalen Einbau, 1 Paar, bis 250 kg
 Auflagepratze für horizontalen Einbau, 1 Paar, bis 500 kg
 Auflagepratze für horizontalen Einbau, 1 Paar, bis 750 kg
 Standfuß für Auflageschale l=1000mm, 30x30mm, 1 Paar, bis 250 kg
 Standfuß für Auflageschale l=1000mm, 40x40mm, 1 Paar, bis 500 kg
 Standfuß für Auflageschale l=1000mm, 40x40mm, 1 Paar, bis 750 kg
 Auflageschale zum Anschweißen, Höhe 100mm, 1 Paar, bis 250 kg



ZUSD1984-1Ø		ZUSD1984-2Ø		ZUSD1984-3Ø		ZUSD1977-1Ø		ZUSD1977-2Ø		ZUSD1977-3Ø		ZUSD1978-1Ø	
250	233,00 €	400	301,00 €	600	444,00 €	250	279,00 €	400	334,00 €	500	444,00 €	250	170,00 €
275	233,00 €	450	301,00 €	700	444,00 €	275	279,00 €	450	334,00 €	600	444,00 €	275	174,00 €
300	233,00 €	500	301,00 €	800	444,00 €	300	279,00 €	500	334,00 €	700	444,00 €	300	187,00 €
325	233,00 €	600	301,00 €	850	444,00 €	325	279,00 €	600	334,00 €	800	444,00 €	325	214,00 €
350	233,00 €	700	301,00 €	950	444,00 €	350	279,00 €	700	334,00 €	850	444,00 €	350	224,00 €
375	233,00 €	800	301,00 €			375	279,00 €	800	334,00 €	950	444,00 €	375	259,00 €
400	233,00 €					400	279,00 €					400	266,00 €
450	233,00 €					450	279,00 €					450	309,00 €
500	233,00 €											500	335,00 €
600	233,00 €												

Auflageschale zum Anschweißen, Höhe 100mm, 1 Paar, bis 500 kg
 Auflageschale zum Anschweißen, Höhe 100mm, 1 Paar, bis 750kg
 Wandhalter 50mm
 Wandhalter verstellbar 50-360mm
 Wandhalter verstellbar 50-360mm
 Matte zur Schallentkopplung passend für VL293
 Deckenabhängung für Gewindestange M8 mit Schalldämmeinlage, bis max. 23 kg



ZUSD1978-2Ø		ZUSD1978-3Ø		VL09Ø		VL293Ø		VL293Ø		ZUAC2274		VL16VØ	
400	528,00 €	600	977,00 €	250	72,00 €	250	128,00 €	350	157,00 €		58,00 €	250	151,00 €
450	612,00 €	700	1.115,00 €	275	76,00 €	275	132,00 €	375	160,00 €			275	156,00 €
500	657,00 €	800	1.324,00 €	300	89,00 €	300	135,00 €	400	161,00 €			300	160,00 €
600	796,00 €	850	1.420,00 €	325	99,00 €	325	147,00 €	450	201,00 €			325	166,00 €
700	908,00 €	950	1.742,00 €	350	107,00 €			500	256,00 €			350	170,00 €
800	1.045,00 €			375	117,00 €			600	304,00 €			375	178,00 €
				400	125,00 €							400	188,00 €
				450	142,00 €							450	198,00 €
				500	198,00 €							500	233,00 €
				600	262,00 €							600	253,00 €



Abgasschalldämpfer ZUBEHÖR



Auflagepratze für vertikalen Einbau, 1 Paar, bis 250 kg

Auflagepratze für vertikalen Einbau, 1 Paar, bis 500 kg

Auflagepratze für vertikalen Einbau, 1 Paar, bis 750 kg

Wandstütze und Querträger Typ II 500mm

Wandstütze und Querträger Typ III 750mm

Wandstütze und Querträger Typ IV 1030mm

Kranöse horizontal mit Pflasterblech, 1 Paar, bis 250 kg

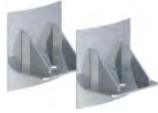

ZUSD1985-1Ø		ZUSD1985-2Ø		ZUSD1985-3Ø		DW392		DW393		DW407		ZUSD1979H-1Ø	
250	233,00 €	400	301,00 €	600	444,00 €	132,00 €		161,00 €		264,00 €		250	96,00 €
275	233,00 €	450	301,00 €	700	444,00 €							275	96,00 €
300	233,00 €	500	301,00 €	800	444,00 €							300	96,00 €
325	233,00 €	600	301,00 €	850	444,00 €							325	96,00 €
350	233,00 €	700	301,00 €	950	444,00 €							350	96,00 €
375	233,00 €	800	301,00 €									375	96,00 €
400	233,00 €											400	96,00 €
450	233,00 €											450	96,00 €
500	233,00 €											500	96,00 €
600	233,00 €											600	96,00 €

Kranöse horizontal mit Pflasterblech, 1 Paar, bis 500 kg

Kranöse horizontal mit Pflasterblech, 1 Paar, bis 750 kg

Kranöse vertikal mit Pflasterblech, 1 Paar, bis 250 kg

Kranöse vertikal mit Pflasterblech, 1 Paar, bis 500 kg

Kranöse vertikal mit Pflasterblech, 1 Paar, bis 750 kg

Kranöse als U-Profil, 1 Paar, bis 250 kg

Kranöse als U-Profil, 1 Paar, bis 500 kg

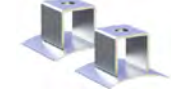

ZUSD1979H-2Ø		ZUSD1979H-3Ø		ZUSD1979V-1Ø		ZUSD1979V-2Ø		ZUSD1979V-3Ø		ZUSD1980-1Ø		ZUSD1980-2Ø	
400	107,00 €	600	137,00 €	250	75,00 €	400	96,00 €	600	128,00 €	250	143,00 €	400	152,00 €
450	107,00 €	700	137,00 €	275	75,00 €	450	96,00 €	700	128,00 €	275	143,00 €	450	152,00 €
500	107,00 €	800	137,00 €	300	75,00 €	500	96,00 €	800	128,00 €	300	143,00 €	500	152,00 €
600	107,00 €	850	137,00 €	325	75,00 €	600	96,00 €	850	128,00 €	325	143,00 €	600	152,00 €
700	107,00 €	900	137,00 €	350	75,00 €	700	96,00 €	950	128,00 €	350	143,00 €	700	152,00 €
800	107,00 €	950	137,00 €	375	75,00 €	800	96,00 €			375	143,00 €	800	152,00 €
				400	75,00 €					400	143,00 €		
				450	75,00 €					450	143,00 €		
				500	75,00 €					500	143,00 €		
				600	75,00 €					600	143,00 €		

- *1 Bei Wandabständen größer 400mm ist ein statischer Nachweis erforderlich und muss separat beauftragt werden



Kranöse als U-Profil, 1 Paar, bis 750 kg
 Verschlusskappe für Kondensatablauf 1/2" (bis 200°C)
 Verschlusskappe für Kondensatablauf 3/4" (bis 200°C)
 1/2" Nippel (lose)
 1/2" Muffe (lose)
 Muffe 1/2" mit Verschlusschraube
 Gummipuffer, beidseitig verschraubt

													
ZUSD1980-3Ø		750ADK1/2		750ADK3/4		FU128		FU126		FU125		ZUAC2321	
600	309,00 €	4,00 €		4,00 €		22,00 €		29,00 €		56,00 €		50,00 €	
700	309,00 €												
800	309,00 €												
850	309,00 €												
950	309,00 €												

Fitting 1/2" mit 1/2" Innengewinde für AL-BI46V, ZUAC2300, ZUAC2301 und ZUAC2302
 Fitting 1/2" auf 1/2" für ALBI46V, ZUAC2300, ZUAC2301 und ZUAC2302
 Siphon mit Sperrwasserhöhe 90mm
 Siphon mit Sperrwasserhöhe 150mm
 Siphon mit Sperrwasserhöhe 200mm
 Siphon mit Sperrwasserhöhe 220mm
 Siphon mit integrierter Rückschlagkugel, Sperrwasserhöhe 90mm

													
750FITTINGÜ-22 1/2		750FITTINGV-22		130-PP46		130-PP46-1		130-PP46-2		130-PP46-3		130-PP1946	
90,00 €		45,00 €		24,00 €		26,00 €		35,00 €		47,00 €		82,00 €	



Abgasschalldämpfer ZUBEHÖR



Siphon mit integrierter Rückschlagkugel, Sperrwasserhöhe 150mm

Siphon mit integrierter Rückschlagkugel, Sperrwasserhöhe 200mm

Siphon mit integrierter Rückschlagkugel, Sperrwasserhöhe 220mm

Schraubstutzen 87° mit Innengewinde 3/4" für Siphon 130-PP46 (erforderlich bei senkrechtem Einbau der Kondensatablauffalle 130-PP111)

Siphon, Sperrwasserhöhe 200mm inkl. Siphon 130-PP46 (erforderlich bei senkrechtem Einbau der Kondensatablauffalle 130-PP111)

Siphon gerade P1/M1

Siphon rechts P1/M1

						
130-PP1946-1	130-PP1946-2	130-PP1946-3	130-PP1510	ALBI46V	ZUAC2300	ZUAC2301
82,00 €	98,00 €	124,00 €	22,00 €	66,00 €	63,00 €	63,00 €





Siphon links P1/M1

Dichtring Silikon bis 200°C

Dichtring EPDM bis 120°C

Gewebekompensatoren zur Körperschallabsorbung

Werksnormflansch

				
ZUAC2302	ALBI260	ALBI3670		JWNF-F11250
63,00 €	100 21,00 € 115 22,00 € 120 22,00 € 130 25,00 € 140 25,00 € 150 25,00 € 160 26,00 € 180 27,00 € 200 29,00 € 225 30,00 € 250 32,00 € 300 33,00 € 350 35,00 € 400 37,00 € 450 42,00 € 500 45,00 € 600 56,00 €	100 21,00 € 115 22,00 € 120 22,00 € 130 25,00 € 140 25,00 € 150 25,00 € 160 26,00 € 180 27,00 € 200 29,00 € 250 32,00 € 300 33,00 € 350 35,00 € 400 37,00 €	auf Anfrage	100 22,00 € 120 28,00 € 130 28,00 € 150 33,00 € 160 38,00 € 180 38,00 € 200 43,00 € 300 90,00 € 350 97,00 € 400 112,00 € 450 124,00 € 500 140,00 € 600 197,00 €

SCHALLMESSUNG AN ABGASANLAGEN

Immer dann, wenn die Schallemissionen einer Abgasanlage bestimmte Grenzwerte unterschreiten müssen oder vom Wärmeerzeuger ausgehende Schallprobleme beseitigt werden sollen, empfehlen wir eine professionelle Schallmessung.

Unser speziell geschultes Personal misst die Schallemissionen an der Schornsteinmündung nach DIN EN 45 635 Teil 47, die gewonnenen Daten können anschließend für eine optimale Schalldämpferauslegung verwendet werden.

Leistungsumfang Schallmessung

- Begutachtung der Anlage vor Ort
- Messung des Emissionsschallpegels an der Schornsteinmündung
- Verwendung eines Schallpegelmessgeräts der höchsten Genauigkeitsklasse 1
- Messung Ruhe-/Grundgeräuschpegel
- Prüfung auf tieffrequente Geräusche
- Messprotokoll mit Summenpegel und Schallspektrum

Preis ab 500,00 Euro (zzgl. Anfahrt und ggf. Übernachtung)



Interesse an einer Schallmessung Ihres Projekts?

Unsere Experten beraten Sie gerne!

Tel. +49 9832 - 68 68 998

Schalldämpfer@jeremias.de

Allgemeine GESCHÄFTSBEDINGUNGEN

Allgemeine Verkaufs- und Lieferbedingungen

1. Allgemeines

Die nachfolgenden Allgemeinen Geschäftsbedingungen gelten für sämtliche Verträge zwischen uns und Unternehmern im Sinne des § 14 BGB (nachfolgend „Käufer“). Verkauf und Warenlieferung erfolgen ausschließlich zu den nachstehenden Allgemeinen Verkaufs- und Lieferbedingungen. Abweichungen, Nebenabreden und Zusicherungen irgendwelcher Art bedürfen der schriftlichen Bestätigung. Die Einkaufsbedingungen des Käufers werden nicht Vertragsinhalt, auch wenn wir Ihnen nicht ausdrücklich widersprechen. Diese Lieferungs- und Zahlungsbedingungen sind Bestandteil aller Verträge mit uns über Warenlieferungen, auch in laufender und zukünftiger Geschäftsverbindung. Unsere Geschäftspartner verpflichten sich, die im Rahmen der Geschäftsverbindung anfallenden Daten nicht an unbefugte Dritte weiterzugeben, sowie diese vor Zugriff und Missbrauch durch nicht berechnigte Personen sicher zu schützen und zu verwahren.

2. Angebot und Annahme

Unsere Angebote sind grundsätzlich freibleibend und unverbindlich. Sie stellen im Rechtssinne nur die Aufforderung zur Abgabe eines Vertragsangebotes durch den Käufer dar. Die Bestellung des Käufers stellt ein Angebot an uns zum Abschluss eines Kaufvertrages dar. An das Angebot ist der Käufer zehn Tage ab Eingang bei uns gebunden. Der Vertrag kommt durch Annahme der Käuferbestellung durch uns zustande. Die Annahme durch uns erfolgt durch gesonderte Bestätigung oder mit Erhalt der Ware durch den Käufer nach Absendung der Ware durch uns. Der Vertragsschluss erfolgt unter dem Vorbehalt, im Falle nicht richtiger oder nicht ordnungsgemäßer Selbstbelieferung nicht oder nur teilweise zu leisten. Das gilt nur für den Fall, dass die Nichtlieferung nicht von uns zu vertreten ist. Im Falle der Nichtverfügbarkeit oder der nur teilweisen Verfügbarkeit der Ware wird der Käufer unverzüglich informiert. Die Gegenleistung wird unverzüglich zurückerstattet.

3. Preis- und Konditionsvereinbarungen

Unsere Preise sind freibleibend und verstehen sich ab Werk ohne Mehrwertsteuer. Die Lieferung erfolgt innerhalb Deutschland frei Haus ab einem Nettoauftragswert von EUR 1500,- soweit nicht anderes vereinbart wurde. Unter einem Nettoauftragswert von EUR 1500,- wird zum Auftragswert eine Frachtpauschale von EUR 150,- fällig. Alle Rabatt- und Zahlungsvereinbarungen gelten maximal bis zum 31.12. des laufenden Kalenderjahres und werden jährlich neu festgelegt.

4. Zahlungsbedingungen

Die Zahlung hat, sofern nichts anderes vereinbart ist, innerhalb von 21 Tagen nach Rechnungsdatum zu erfolgen. Bei Zahlung innerhalb von 8 Tagen nach Rechnungsdatum können, soweit nichts anderes vereinbart ist, 2 % Skonto abgezogen werden, sofern keine älteren Rechnungen aus dem gleichen oder aus anderen Verträgen offen stehen. Als Nachweis des Zugangs der Rechnung reicht der Nachweis der Absendung der Rechnung durch uns aus. Dem Datum der Absendung werden 2 Werktage als Zugangsfiktionsdatum hinzugerechnet.

Für Wechselzahlungen wird kein Skonto gewährt. Wir sind nicht verpflichtet, Wechsel in Zahlung zu nehmen. Wechseldiskont und Spesen gehen zu Lasten des Käufers. Wechsel und Schecks werden nur erfüllungshalber angenommen.

Bei Zielüberschreitung werden 0,8 % Zins pro angefangenem Monat berechnet. Vorauszahlungen werden nicht verzinst. Werden nach Vertragsabschluss Umstände bekannt, die die Kreditwürdigkeit des Käufers zu vermindern geeignet sind, so werden unsere Forderungen unbeschadet weiterer Rechte sofort fällig.

Der Käufer kann die Aufrechnung nur mit solchen Forderungen erklären, die unbestritten, anerkannt bzw. rechtskräftig festgestellt sind. Weiterhin kann der Käufer ein Zurückbehaltungsrecht nur aufgrund unbestrittener, anerkannter oder rechtskräftig festgestellter Gegenansprüche geltend machen. Die Zurückhaltung von Zahlungen wegen irgendwelcher vom Lieferanten nicht anerkannten Gegenansprüche des Käufers ist nicht statthaft, ebenso die Aufrechnung mit solchen.

5. Eigentumsvorbehalt

Die Lieferung der Ware erfolgt unter Eigentumsvorbehalt mit der nachstehenden Erweiterung:

a) Das Eigentum an der gelieferten Ware bleibt uns bis zur vollständigen Tilgung aller aus der Geschäftsbeziehung oder sonstigem Rechtsgrund zwischen uns und dem Käufer erwachsenen und noch erwachsenen Forderungen vorbehalten. Dies gilt auch bei Lieferungen auf fremden Grundstücken.

b) Bei laufender Rechnung gilt das vorbehaltene Eigentum als Sicherung unserer Saldoforderung.

c) Be- und Verarbeitung unserer Ware erfolgt für uns, ohne uns zu verpflichten und ohne dass unser Eigentum nach § 950 BGB untergeht. Verarbeitet, verbindet oder vermischt der Käufer unsere Vorbehaltsware mit anderen uns nicht gehörigen Waren, so geht an uns das Miteigentum an der neuen Sache im Verhältnis des Wertes aller verarbeiteten Waren im Zeitpunkt der Verarbeitung über. Die aus der Verarbeitung entstehende neue Sache gilt insoweit als Vorbehaltsware im Sinne dieser Allgemeinen Verkaufs- und Lieferbedingungen.

d) Der Käufer hat uns von Zugriffen Dritter auf die in unserem Eigentum oder Miteigentum stehenden Gegenstände oder die an uns abgetretenen Forderungen und Ansprüche und von allen an diesen Gegenständen eingetretenen Schäden unverzüglich schriftlich zu unterrichten.

e) Wir sind berechtigt, jederzeit die Herausgabe der in unserem Eigentum stehenden Gegenstände zu verlangen, wenn uns die Erfüllung unserer Forderungen als gefährdet erscheint oder der Käufer oder sein Abnehmer gegen die ihnen obliegenden Pflichten verstoßen. Gegen diesen Herausgabeanspruch kann ein Zurückbehaltungsrecht nicht geltend gemacht werden.

f) Veräußerung der Käufer die aus der Be- und Verarbeitung sowie aus der Verbindung oder Vermischung der Vorbehaltsware mit anderen Sachen entstandene Ware an Dritte, so tritt er entsprechend den oben genannten Bestimmungen die Forderung gegenüber dem Drittschuldner anteilig in Höhe des Wertes der verarbeiteten, bearbeiteten oder verbundenen bzw. vermischten Vorbehaltswaren zu anderen Sachen an uns ab.

g) Der Käufer ist berechtigt, die Vorbehaltsware im laufenden Geschäftsverkehr an Dritte zu veräußern. Er tritt bereits jetzt die ihm gegenüber dem Dritten bestehenden Forderungen in voller Höhe bis zum Ausgleich des Kaufpreises gegenüber uns ab.

h) Der Käufer ist zur Einziehung der an uns abgetretenen Forderungen ermächtigt. Auf Verlangen des Verkäufers hat der Käufer dem Drittschuldner unverzüglich die Abtretung anzuzeigen sowie Auskunft über die Adressen der Drittschuldner umgehend an den Verkäufer zu erteilen.

i) Die Ermächtigung zur Weiterveräußerung und zur Einziehung der uns abgetretenen Forderung können wir widerrufen, wenn Gründe vorliegen, die an der Kreditwürdigkeit oder Zahlungsfähigkeit des Kunden zweifeln lassen sowie fällige Rechnungen (auch

Abschlagsrechnungen) nicht innerhalb der gesetzten Frist beglichen worden sind.

6. Versand und Gefahrenübergang

Mit der Übergabe der Ware an den Versender/Transporteur geht die Gefahr auf den Käufer über. Etwaige Beschädigungen hat sich der Käufer im eigenen Interesse beim Empfang der Materialien zur Wahrung seiner Schadensersatzansprüche bescheinigen zu lassen. Eine Transportversicherung wird nur auf Verlangen des Käufers und auf seine Kosten abgeschlossen.

7. Gewährleistung

Bei Mängeln der gelieferten Waren gelten folgende Gewährleistungsregelungen:

a) Die Eigenschaften der Kaufsache und ihr Verwendungszweck richten sich ausschließlich nach der Produktbeschreibung des Verkäufers. Abweichende Vereinbarungen bedürfen der schriftlichen Bestätigung.

b) Der Käufer ist bei allen Lieferungen, auch bei Teillieferungen zur unverzüglichen Untersuchung der Lieferung verpflichtet. Alle erkennbaren Mängel, einschließlich Fehlmengen und Falschlieferung, sind spätestens binnen zwei Wochen, in jedem Fall aber vor Verarbeitung, Einbau oder Weiterveräußerung schriftlich anzuzeigen. Verdeckte Mängel sind unverzüglich ab Entdeckung anzuzeigen. Weitere Obliegenheiten gemäß § 377 HGB bleiben ausdrücklich unberührt.

c) Stellt der Käufer Mängel der Ware fest, darf er nicht darüber verfügen, d. h. sie darf nicht geteilt, weiterverkauft oder weiterverarbeitet werden, bis eine Einigung über die Abwicklung der Reklamation erzielt ist oder die Gewährleistung von uns endgültig abgelehnt worden ist.

d) Gewährleistungsansprüche des Käufers erfüllen wir nach unserer Wahl unter Ausschluss weitergehender Ansprüche durch Nacherfüllung oder Neulieferung. Kann der Mangel nach zweimaliger angemessener Fristsetzung nicht beseitigt werden und wird auch die Ersatzlieferung durch uns verweigert, so kann der Käufer Herabsetzung der Vergütung verlangen oder vom Vertrag zurücktreten. Für Schadenersatzansprüche gelten die besonderen Bestimmungen gemäß diesen Allgemeinen Verkaufs- und Lieferbedingungen.

e) Gewährleistungsansprüche bestehen nicht bei nur unerheblicher Abweichung von der vereinbarten Beschaffenheit oder bei nur unerheblicher Beeinträchtigung der Brauchbarkeit.

f) Sachmängelhaftungsansprüche verjähren der gesetzlichen Verjährungsfrist. Durch eine Nacherfüllung beginnt die Verjährungsfrist nicht erneut.

g) Es wird ausdrücklich darauf hingewiesen, dass die DIN EN 13384 Vertragsgrundlage zwischen Verkäufer und Käufer ist. Eine Haftung des Verkäufers für Mängel, die sich aus der Nichtbeachtung der DIN EN 13384 ergeben, wird ausdrücklich ausgeschlossen.

8. Schadenersatzansprüche

In allen Fällen, in denen wir aufgrund vertraglicher oder gesetzlicher Anspruchsgrundlagen zum Schadens- oder Aufwendungsersatz verpflichtet sind, haften wir nur, soweit uns, unseren leitenden Angestellten oder Erfüllungsgehilfen Vorsatz, grobe Fahrlässigkeit oder eine Verletzung von Leben, Körper oder Gesundheit zur Last fällt. Unberührt bleibt die verschuldensunabhängige Haftung nach dem Produkthaftungsgesetz. Unberührt bleibt auch die Haftung für die schuldhaft Verletzung wesentlicher Vertragspflichten. Die Haftung ist insoweit jedoch – außer in den Fällen des Satzes 1 – auf den vorhersehbaren vertragstypischen Schaden beschränkt. Eine Änderung der Beweislast zum Nachteil des Käufers ist mit der vorstehenden Regelung nicht verbunden.

9. Lieferzeiten

Angegebene Lieferzeiten sind zunächst unverbindlich und erlangen erst durch Auftragsbestätigung des Verkäufers Verbindlichkeit.

Liefertermine und Lieferfristen sind in Textform zu vereinbaren. Lieferfristen beginnen erst mit Vertragsschluss. Wenn wir auf die Mitwirkung oder Informationen des Käufers warten oder sonst in der Auftragsdurchführung unverschuldet behindert sind, gelten die Liefer- und Leistungsfristen um die Dauer der Behinderung und um eine angemessene Anlaufzeit nach dem Ende der Behinderung als verlängert. Wir müssen dem Käufer die Behinderung zuvor mitteilen.

Teillieferungen sind zulässig, soweit für den Käufer zumutbar.

10. Fertigung nach Anweisung des Kunden

Bei Fertigung nach Zeichnungen, Mustern und sonstigen Anweisungen des Käufers übernehmen wir für die Funktionstauglichkeit des Produktes und für sonstige Mängel, soweit diese Umstände auf den Anweisungen des Käufers beruhen, keine Gewähr und Haftung. Der Käufer stellt uns von etwaigen Ansprüchen Dritter, auch aus Produkthaftung, gegen uns wegen durch die Ware verursachter Schäden frei, es sei dann, dass wir den Schaden vorsätzlich oder grob fahrlässig verursacht haben.

11. Schlussbestimmungen

Auf diesen Vertrag findet ausschließlich formales und materielles deutsches Recht unter Ausschluss internationaler Handelsbestimmungen (UN-Kaufrecht, CISG) sowie unter Ausschluss Verweisungen des internationalen deutschen Privatrechts in ausländisches Recht Anwendung.

Erfüllungsort der Lieferung und Zahlung ist 91717 Wassertrüdingen in Deutschland.

Soweit der Käufer ein Kaufmann ist oder eine juristische Person des öffentlichen Rechts ist, wird als Gerichtsstand unser Sitz vereinbart.

Sollten einzelne Bestimmungen dieses Vertrages unwirksam, teilweise unwirksam bzw. undurchführbar sein, so berührt dies die Wirksamkeit der übrigen Bestimmungen nicht. Anstelle der unwirksamen, teilweise unwirksamen bzw. undurchführbaren Bestimmung vereinbaren die Parteien eine Regelung zu setzen, die dem Sinn und Zweck der unwirksamen, teilweise unwirksamen bzw. undurchführbaren Bestimmung am Nächsten kommt. Sollten die Parteien eine solche Einigung nicht herbeiführen, so tritt an die Stelle der unwirksamen, teilweise unwirksamen bzw. undurchführbaren Bestimmung nach Wunsch der Parteien diejenige gesetzliche Bestimmung, die dem Sinn und Zweck der unwirksamen, teilweise unwirksamen bzw. undurchführbaren Bestimmung am Nächsten kommt.

Herstellergarantie für ABGASSYSTEME AUS EDELSTAHL



I. Allgemeines

Jeremias übernimmt gegenüber Fachfirmen/-händlern für Jeremias-Produkte (gilt nicht für bezogene Handelswaren), zusätzlich zur gesetzlichen Gewährleistung, diese Hersteller-Garantie. Sie gilt unbeschadet zwingender gesetzlicher Haftungs Vorschriften, wie zum Beispiel nach dem Produkthaftungsgesetz, in Fällen des Vorsatzes und der groben Fahrlässigkeit, wegen Verletzung des Lebens, des Körpers oder der Gesundheit durch Jeremias oder seine Erfüllungsgeschäftshilfen.

„Fachfirmen/-händler“ im Sinne dieser Hersteller-Garantie ist jede juristische Person, die ein Jeremias-Produkt erworben hat, um es weiterzuverkaufen oder es im Rahmen ihrer gewerblichen oder selbständigen beruflichen Tätigkeit bei Dritten zu installieren.

II. Garantieschutz

Gültig für Jeremias-Produkte, die eine Fachfirma ab dem 01.01.2013 erworben hat (Kaufbeleg) und nachweislich fachgerecht installiert hat.

Jeremias garantiert der Fachfirma, dass seine Produkte aus korrosionsbeständigen Materialien hergestellt wurden. Maßgeblich ist hierbei der Stand von Wissenschaft und Technik zum Herstellungszeitpunkt. Ansprüche auf Ersatz von Folgeschäden oder aus Produkthaftung bestehen nur nach Maßgabe der zwingenden gesetzlichen Vorschriften.

Diese Garantie gilt für eine Frist von 25 Jahren ab Kaufdatum des Fachbetriebs, maximal jedoch 25 Jahre und 3 Monate nach Herstellung.

Die Garantiefrist verlängert sich nicht aufgrund der Gewährung von Leistungen im Rahmen dieser Garantie, insbesondere nicht bei Instandsetzung oder Austausch. Die Garantiefrist beginnt in diesen Fällen auch nicht neu zu laufen.

III. Schriftliche Fehleranzeige

Die Rechte aus dieser Garantie kann der Fachbetrieb durch schriftliche Fehleranzeige innerhalb der Garantielaufzeit gegenüber Jeremias geltend machen. Voraussetzung ist überdies, dass der Fachhändler den Fehler innerhalb von zwei Monaten anzeigt, nachdem er ihn erkannt hat bzw. hätte erkennen müssen. Es obliegt dem Fachhändler zu belegen, dass die Garantie nicht abgelaufen ist (zum Beispiel durch Vorlage des Kaufbelegs und Installationsbelegs seines Endkunden). Jeremias ist gegebenenfalls berechtigt, den Beginn der Garantielaufzeit nach Maßgabe des Herstellungsdatums zu bestimmen.

IV. Leistungen im Garantiefall

Jeremias steht es frei, das Produkt instand zu setzen, einen Austausch vorzunehmen oder dem Fachhändler den Kaufpreis zu erstatten.

Regelhaft ist, dass der Fachbetrieb das fehlerhafte Produkt mit vorherigem Einverständnis seitens Jeremias selbst oder durch einen anderen Fachbetrieb vor Ort instand setzen lässt. In diesem Fall deckt die Garantie die kostenlose Lieferung der notwendigen Ersatzteile. Sofern sich Jeremias per schriftlicher Zusage entscheidet, die Instandsetzung selbst durchzuführen, so trägt Jeremias die hierdurch entstehenden Kosten für Ersatzteile, Installation und eigene Arbeitskosten sowie etwaige Ausgaben für den Transport oder die Versendung des Produkts. Der Endkunde hat das Produkt zugänglich zu machen.

Beim Austausch wird das alte Produkt kostenfrei durch ein neues Produkt gleicher Art, gleicher Güte und gleichen Typs ersetzt. Sofern das betroffene Produkt zum Zeitpunkt der Fehleranzeige nicht mehr hergestellt wird, ist Jeremias berechtigt, ein ähnliches Produkt zu liefern.

Transport bzw. Versand zu und von Jeremias bzw. zu und von dem Händler, jeder Ausbau und jede Wiederinstallation des Produkts oder jede andere besondere Maßnahme dürfen nur mit vorherigem Einverständnis durch Jeremias vorgenommen werden. Stimmt Jeremias der beabsichtigten Maßnahme zu, trägt Jeremias die bei Durchführung der Maßnahme entstehenden Kosten.

Der Fachbetrieb ist verpflichtet, das neue Produkt beim nächstgelegenen Jeremias-Händler selbst abzuholen, wenn nichts anderes vereinbart ist.

Sofern Jeremias eine Erstattung des Kaufpreises wählt und dies schriftlich bestätigt, gibt der Verbraucher das Produkt zurück und Jeremias erstattet ihm den gezahlten Kaufpreis.

V. Voraussetzungen und Ausschlüsse

Voraussetzung für die Wirksamkeit dieser Garantie ist eine fachgerechte Installation und Wartung gemäß Betriebsanleitung bzw. Montageanleitung und den anerkannten Regeln der Technik (z.B. durch einen Meisterbetrieb oder einen autorisierten Fachbetrieb) sowie die Einhaltung der Bedienungsanleitungen und die Verwendung der Jeremias-Produkte gemäß den technischen Anleitungen, Pflegeanweisungen und Produktzertifikaten von Jeremias. Dazu zählt unter anderem, aber nicht abschließend, dass die Anlage vom Schornsteinfeger abgenommen wurde und laufende Wartungs- und Prüfarbeiten durchgeführt wurden. Montageanleitungen, Gebrauchs- und Pflegehinweise sind jedem Produkt beigelegt und stehen unter www.jeremias.de zur Verfügung.

Der Garantieanspruch erstreckt sich nicht auf:

- Freistehende Stahlschornsteine und deren Komponenten
- Lüftungstürme
- Verschleißteile wie z.B. Dichtungen
- Rohre und Komponenten aus Kunststoff
- Lackierungen
- bewegliche Teile wie Kompensatoren, Abgasklappen, Zugregler, Kamintüren
- Flexible Rohre
- Isolierungen
- Verbrauchsmaterial, wie z.B. Granulate
- Handelswaren anderer Hersteller
- geringfügige Abweichungen der Jeremias-Produkte von der Soll-Beschaffenheit, die auf den Gebrauchswert des Produkts keinen Einfluss haben
- Mängel am Produkt, die durch Installation, Transport und Probetrieb der Kaufsache verursacht wurden
- Ausstellungsprodukte u.ä.

Die Gültigkeit der Garantie endet bei:

- Nichteinhalten der ausgehändigten oder unter www.jeremias.de zur Verfügung stehenden Montage-, Pflege- und Gebrauchsanleitung
- Einbau, Wartung, Reparatur oder Pflege durch nicht fachkundige Personen
- Produktschäden, verursacht durch den Verkäufer, Installateur oder dritte Personen
- Schäden, die auf normale Abnutzung oder vorsätzliche Beschädigung zurückzuführen sind
- Schäden durch die Verwendung von Anthrazitkohle aus Ibbenbüren
- fahrlässiger Schadenverursachung, hier wird ein Mitverschulden einvernehmlich angerechnet
- Produktschäden verursacht durch einen Rußbrand
- unsachgemäße Installation oder Inbetriebnahme
- mangelnder oder fehlerhafter Wartung
- Produkten, die nicht ihrem vorgesehenen Zweck entsprechend verwendet wurden oder werden
- Schäden durch höhere Gewalt oder Naturkatastrophen, insbesondere, aber nicht abschließend bei Überschwemmungen, Bränden oder Frostschäden.

VI. Nichteingreifen der Garantie

Sofern sich ein Produktfehler als durch diese Garantie nicht gedeckt erweist, sind die bei Versand und Transport des Produkts entstehenden Kosten von dem Fachfirma/-händler selbst zu tragen. Zusätzlich hat die Fachfirma/-händler die Kosten, einschließlich etwaiger Arbeitskosten, zu tragen, die bei der Untersuchung des Produkts entstehen, sowie die Kosten des Ausbaus und der Wiederinstallation des Produkts. Sofern die Fachfirma/-händler nach Information über das Nichteingreifen der Garantie und über die voraussichtlichen durch die Instandsetzung entstehenden Kosten die Ausführung der Instandsetzung wünscht, hat sie zusätzlich die Kosten für die Ersatzteile und die Arbeitskosten zu tragen.

Hat das Produkt den Mangel nicht bereits bei Auslieferung aufgewiesen, entscheidet Jeremias im Einzelfall, ob eine Beseitigung auf dem Kulanzweg vorgenommen wird. Einen Rechtsanspruch auf Mängelbeseitigung hat die Fachfirma/-händler in diesem Fall nicht.

VII. Gesetzliche Rechte

Dem Verbraucher stehen neben den Rechten aus der Garantie die gesetzlichen Rechte zu. Diese für die Fachfirma/-händler unter Umständen günstigeren Rechte werden durch die Garantie nicht eingeschränkt. Die Garantie lässt ebenfalls die Rechte des Verbrauchers gegenüber der Fachfirma/-händler unberührt.

VIII. Vor der Montage:



WICHTIGE HINWEISE!

Vergewissern Sie sich, dass die Umgebungs- und Verbrennungsluft nicht durch chlorierte Kohlenwasserstoffe verunreinigt ist.

Quellen für chlorierte Kohlenwasserstoffe sind z.B.:

Industrielle Quellen	
Chemische Reinigungen	Trichlorethylen, Tetrachlorethylen, fluorierte Kohlenwasserstoffe
Entfettungsbäder	Perchloroethylen, Trichlorethylen, Methylenchlorid
Druckereien	Trichlorethylen
Kältemaschinen	Methylchlorid, Trichlorfluormethan, Dichlordifluormethan
Quellen im Haushalt	
Reinigungs- und Entfettungsmittel (Waschmittel, Haarsprays)	Perchloroethylen, Methylchloroform, Trichlorethylen, Methylenchlorid, Tetrachlorkohlenstoff, Salzsäure
Hobbyräume	
Lösungsmittel und Verdünnern	Verschiedene chlorierte Kohlenwasserstoffe
Sprühdosern	Chlor- fluorierte Kohlenwasserstoffe (Frigene)

- Bei Holzverfeuerung ist darauf zu achten, dass nur naturbelassenes Holz ohne Anstriche und Imprägnierungen etc. verbrannt wird. Bitte achten Sie darauf, dass das naturbelassene Holz min. 2-3 Jahre abgelagert wurde und eine Restfeuchte von 20% nicht überschritten wird. Bitte beachten sie dazu auch die Vorgaben der Feuerstättenhersteller und deren Montage- und Betriebsanleitungen.
- Es dürfen keine Pressspanplatten, kein Hausmüll etc. verbrannt werden.
- Vermeiden Sie unbedingt, dass die Bauteile mit ferritischem oder minderwertigem Metall in Kontakt geraten.
- Behandeln Sie die Einzelelemente mit großer Sorgfalt, dazu gehört vor allem:
 - Geeigneter Lagerplatz auf der Baustelle
 - Bauteile liegend lagern bzw. vor dem Umfallen schützen
 - Auspacken der Einzelteile erst direkt vor dem Aufbau
 - Ständiger Schutz der Elemente vor Funkenflug und Verschmutzung

X. Erfüllungsort, Gerichtsstand und anwendbares Recht

Auf diese Garantie findet deutsches Recht unter Ausschluss des UN-Kaufrechtsübereinkommens (CISG) vom 11. April 1980 Anwendung.

Erfüllungsort für die Verpflichtungen aus dieser Garantie ist Wassertrüdingen, Deutschland.

Soweit zulässig ist Gerichtsstand Ansbach, Deutschland.

Jeremias Abgastechnik GmbH
Opfenrieder Str. 12
91717 Wassertrüdingen
Deutschland

GARANTIE



ALS HERSTELLER GEWÄHREN WIR IHNEN

25

JAHRE

GARANTIE AUF DIE KORROSIONSBESTÄNDIGKEIT
UNSERER EDELSTAHLPRODUKTE

Die Voraussetzungen entnehmen Sie bitte
unseren allgemeinen Garantiebedingungen unter
www.jeremias.de



JEREMIAS ABGASTECHNIK GmbH | OPFENRIEDER STR. 12 | 91717 WASSERTRÜDINGEN



Herstellergarantie für ABGASSYSTEME AUS POLYPROPYLEN (PP)



Jeremias gewährt dem Garantienehmer von Abgaskomponenten und/oder Abgasanlagen aus Polypropylen (PP) eine Herstellergarantie von 6 Jahren gemäß den nachfolgenden Garantiebedingungen. Die Garantie gilt unbeschadet der gesetzlichen Gewährleistungsrechte, die dem Garantienehmer gegen den Verkäufer (gleich ob dies Jeremias oder ein anderer Verkäufer ist) bzw. Monteur zustehen, sowie unbeschadet zwingender gesetzlicher Haftungsvorschriften. Die gesetzlichen Rechte des Garantienehmers werden durch die Garantie nicht eingeschränkt.

I. Gegenstand der Garantie

Die Garantie wird für eingebaute abgasführende Komponenten für Verbindungsstücke und/oder senkrechte Abgasanlagen aus Polypropylen (PP) von Jeremias gewährt; ausgeschlossen sind abgasführende Komponenten, die einem natürlichen Verschleiß unterliegen (Kontrolldeckel, Langmuffen, Variostopfen, Schalldämpfer, Dichtungen jeglicher Art) sowie Abgasbauteile, die Längenausdehnungen aufnehmen, so dass bei Wartungsarbeiten der Austausch von Dichtungen erforderlich sein kann. Produkte anderer Hersteller unterfallen dieser Garantie nicht.

II. Garantieschutz

Die Garantie wird für oben genannte Produkte gewährt, die ab dem 1. November 2014 verkauft wurden. Die Garantie ist zeitlich auf 72 Monate begrenzt. Für den Beginn der Garantie ist das Datum des Lieferscheins maßgeblich. Sofern ein Lieferschein nicht vorhanden ist, beginnt die Garantie mit dem Datum des Kaufs durch den Garantienehmer. Die Laufzeit der Garantie bleibt durch Leistungen, die im Rahmen der gesetzlichen Gewährleistung bzw. dieser Garantie erbracht werden, unberührt. Wenn Abgaskomponenten bzw. Abgasanlagen getauscht bzw. als Ersatz geliefert werden, wird keine neue Garantie gewährt und die Garantiezeit verlängert sich nicht.

III. Garantiefall

Ein Garantiefall setzt voraus, dass ein der Garantie unterliegender Gegenstand während der Garantiezeit einen Sachmangel (im Folgenden: „Mangel“) entsprechend der Definition in § 434 Abs. 1 BGB aufweist und dass der Mangel auf Material- oder Fertigungsfehler zurückzuführen ist. Schäden, die durch Fremdverschulden und äußere Einflüsse (wie z. B. Transportschäden, unsachgemäße Lagerung, unsachgemäße Montage, Nichtbeachtung der Montageanleitungen, nicht bestimmungsgemäße Verwendung oder Bedienung, Überbeanspruchung, Brände oder Gewaltwirkung entstehen, stellen keinen Garantiefall dar.

IV. Leistungen im Garantiefall

Im Garantiefall übernimmt Jeremias nach eigener Wahl entweder die Instandsetzung des der Garantie unterliegenden Gegenstands oder eine Neu- bzw. Ersatzlieferung frei Haus. Die Garantie umfasst keine Schadensersatzansprüche.

V. Voraussetzungen und Bedingungen der Inanspruchnahme

Die Garantie und deren Inanspruchnahme sind an die folgenden Voraussetzungen und Bedingungen geknüpft:

(a) Ansprüche aus der Garantie sind unmittelbar an Jeremias zu richten.

(b) Jeder Mangel muss Jeremias gegenüber unverzüglich angezeigt werden (im Folgenden: „Mängelanzeige“). Dessen unbeschadet sind Ansprüche aus dieser Garantie ausgeschlossen, wenn die Mängelanzeige Jeremias später als 1 Monat nach Ablauf der Garantiezeit (gem. Ziffer 2.) zugeht.

(c) Der Garantienehmer hat binnen 3 Wochen ab der Mängelanzeige folgende Dokumente an Jeremias zu senden:

- Lieferschein bzw. Kaufbeleg zum Nachweis darüber, dass der Garantiefall innerhalb der Garantiezeit aufgetreten ist;
- Bescheinigung eines konzessionierten Heizungs- oder Schornsteinbaubetriebs über die ordnungsgemäße Installation und Inbetriebnahme der Feuerstätte und des Abgassystems;
- Beleg dafür, dass die Erstinstallation und Erstinbetriebnahme der Feuerstätte und des Abgassystems baurechtlichen Vorschriften genügt durch Abnahmeprotokoll des zuständigen Bezirksschornsteinfegers (die Abnahme muss binnen 2 Wochen nach Erstinstallation und Erstinbetriebnahme erfolgen), bzw. sofern zutreffend durch Inbetriebnahmeprotokoll;
- Alle Messprotokolle der Emissionsprüfungen seit der Erstinbetriebnahme der Feuerstätte zum Nachweis der Einhaltung der empfohlenen Wartungsintervalle;
- Wartungsvertrag und Wartungsnachweise für die Feuerstätte, sofern vorhanden.

(d) Der Betrieb des Abgassystems erfolgte stets bestimmungsgemäß entsprechend den produktbegleitenden Montageanleitungen, Montagehinweisen und Zulassungen sowie den allgemeinen Regeln der Technik und des geltenden Rechts. Nähere Informationen erhalten Sie von Ihrem Heizungsfachinstallateur oder unter <https://www.jeremias.de/downloads>. Jeremias behält sich vor, die bestimmungsgemäße Verwendung der Jeremias Abgaskomponenten bzw. Jeremias-Abgasanlagen im Garantiefall zu überprüfen.

(e) Der Garantienehmer übereignet Jeremias die reklamierten Teile. Er hat diese auf eigene Kosten an Jeremias zu übersenden. Sollte eine der vorgenannten Voraussetzungen/ Bedingungen nicht berücksichtigt bzw. eingehalten werden, ist Jeremias berechtigt, die Garantieleistungen nicht zu erbringen.

VI. Räumlicher Geltungsbereich

Die Leistungen aus der Garantie sind auf solche Gegenstände (gem. Ziffer 1.) beschränkt, die der Garantienehmer in Deutschland gekauft und betrieben hat.

VII. Anzuwendendes Recht

Diese Garantie unterliegt dem Recht der Bundesrepublik Deutschland.

Jeremias Abgastechnik GmbH
Opfenrieder Str. 12
91717 Wassertrüdingen
Deutschland



INDUSTRIESCHORNSTEINE

ABTEILUNG	ANSPRECHPARTNER	TEL +49 9832 68 68-	E-MAIL
VERTRIEBSLEITUNG	Peter Veit	108	peter.veit@jeremias.de
TECHNISCHE LEITUNG	Martin Niederlöhner	14	martin.niederloehner@jeremias.de
PROJEKTLEITUNG	Harald Höhenberger	992	harald.hoehenberger@jeremias.de
	Markus Pawlak	991	markus.pawlak@jeremias.de
	Malik Gücberk	995	malik.guecberk@jeremias.de
	Manuel Endmeier	9522	manuel.endmeier@jeremias.de
VERTRIEB / INNENDIENST	Matthias Kunkel	18	matthias.kunkel@jeremias.de
	Philipp Banczyk	358	philipp.banczyk@jeremias.de
	Nadine Ziegler	9616	nadine.ziegler@jeremias.de
FINANZBUCHHALTUNG LEITUNG	Wolfgang Roth	36	wolfgang.roth@jeremias.de





BEI UNS IST IHR PROJEKT IN BESTEN HÄNDEN!

Unsere Experten beraten Sie persönlich von der Schornsteinauslegung und Planung bis hin zur Produktion und betriebsfertigen Montage.

GEMEINSAM MIT IHNEN PLANEN

wir alle erforderlichen Prozessschritte und -elemente und berücksichtigen gerne Ihre individuelle Anforderungen und Wünsche.

SO ENTWICKELN WIR

die optimale Schornsteinlösung für Ihr Projekt und machen damit auch anspruchsvollste Projekte zu einer „runden Sache“.

UNSER LEISTUNGSSPEKTRUM UMFASST:

- Komplette Projektabwicklung
 - Persönliche Beratung
 - Planung
 - Konstruktion
 - Produktion
 - Transport
 - Montage
 - Wartung / Zustandsüberwachung
-

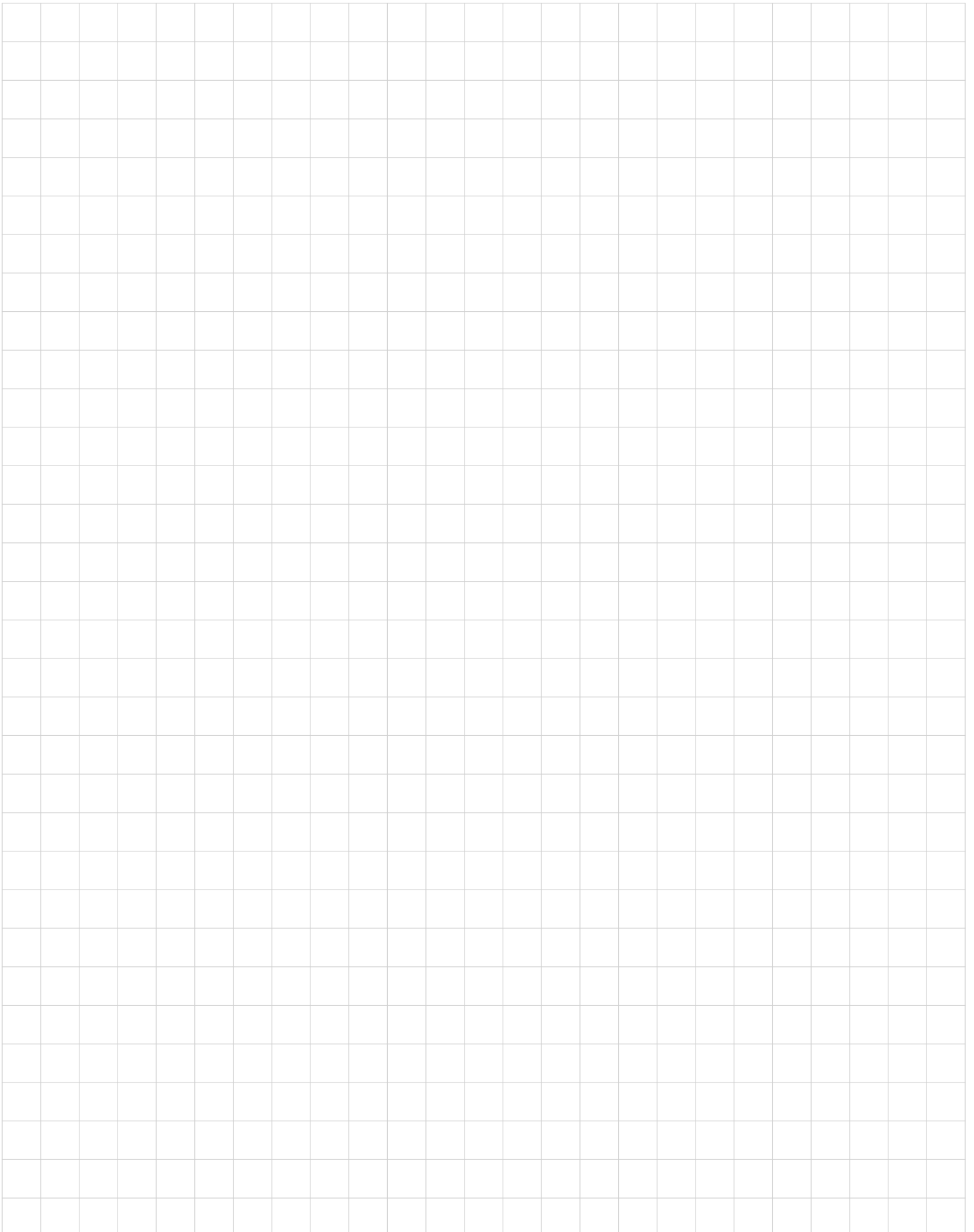

DOWNLOADS

Auf unserer Webseite finden Sie eine Vielzahl laufend aktualisierter Dokumente, Tools und Wissenswertes rund um das Thema Schornstein.

Schauen Sie doch mal rein!

PREISLISTEN UND BROSCHÜREN

Aktuelle Jeremias Gesamtpreisliste, Systempreislisten, Produktübersichten, Broschüren als pdf zum Download oder als eBook

www.jeremias.de/downloads

ZULASSUNGEN UND AUSSCHREIBUNGSTEXTE

Ausschreibungstexte, Leistungserklärungen, Zulassungen und Zertifikate

www.jeremias.de/downloads

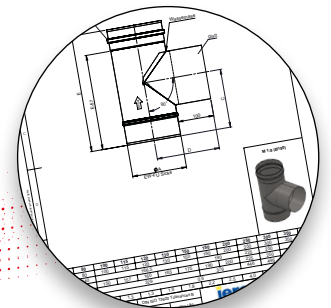

NEU

Bauteilzeichnung auf Klick!

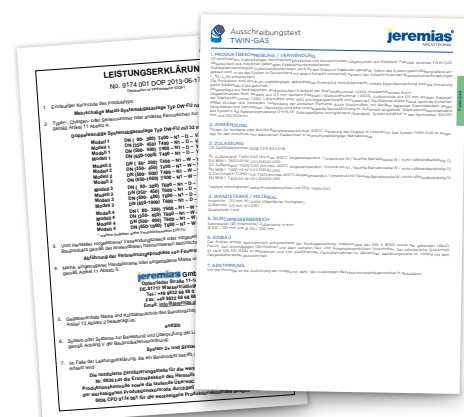



FORMULARE

Interaktive Auftragsformulare für Ihre Bestellung sowie Anfrage- und Datenerfassungsformulare

www.jeremias.de/downloads

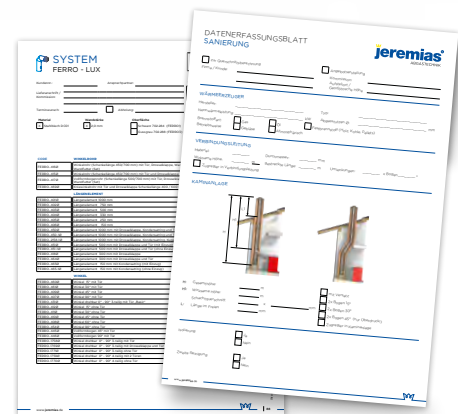

SOFTWARE

Programme zur einfachen Berechnung von Versatzmaßen und zur Ermittlung der nötigen Schornsteinhöhe nach den aktuellen Vorgaben

www.jeremias.de - **Bereich Service**



DEUTSCHLAND

Jeremias Abgastechnik GmbH

Opfenrieder Str. 12
91717 Wassertrüdingen
Telefon: +49 9832 6868-50
E-Mail: info@jeremias.de
www.jeremias.de

POLEN

www.jeremias.pl

USA

www.jeremiasinc.com

SPANIEN

www.jeremias.com.es

KROATIEN

www.jeremias.hr

ITALIEN

www.jeremias.it

TSCHECHISCHE REPUBLIK

www.jeremias.cz

FINNLAND

www.jeremias.fi

FRANKREICH

www.jeremias.fr

VEREINIGTES KÖNIGREICH

www.jeremias.uk

Qualitätsprodukte von Jeremias werden nur von ausgewählten Fachbetrieben installiert.

Der Fachbetrieb in Ihrer Nähe: